

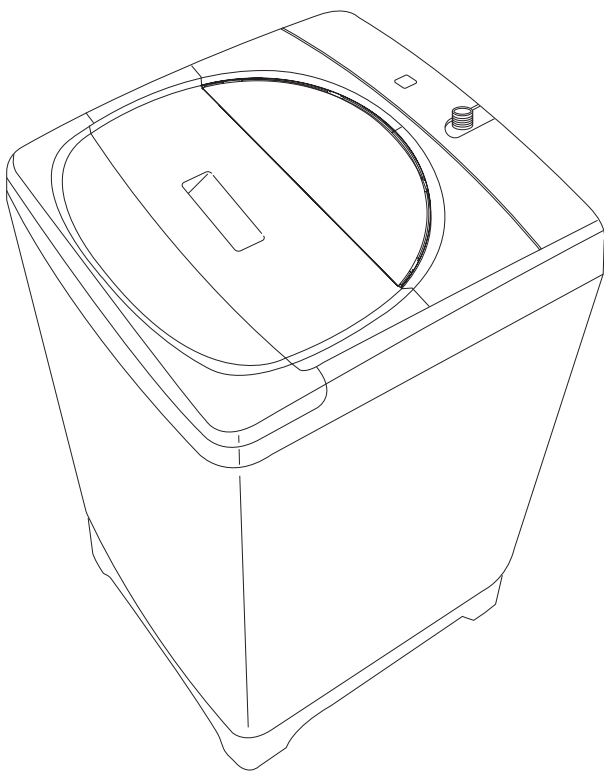

# 全自動洗濯機 YWMA-50

## 取扱説明書

保証書付



### 家庭用

- 業務用として使用しないでください。
- 他の用途でのご使用はしないでください。思わぬ事故の原因になります。

- ・このたびは、弊社全自動洗濯機をお買い上げいただきまして、誠にありがとうございました。
- ・ご使用前に、この取扱説明書を必ずよくお読みになり、正しく安全にお使いください。
- ・お読みになった後は、大切に保管してください。

## もくじ

- 安全上のご注意……………①～⑤
- 使用上のご注意……………⑥
- 各部のなまえ……………⑦
- 洗濯前の準備……………⑧
- 上手な洗濯のために……………⑨～⑩
- 各スイッチの機能……………⑪
- 全自動コースのご使用方法……………⑫～⑬
- 標準コース……………⑫
- 強力コース……………⑬
- スピーディコース……………⑭
- ドライコース……………⑮～⑯
- (風)乾燥機能の使用法……………⑰
- 予約洗濯のしかた……………⑱～⑲
- 洗濯工程の一部を変更したい時……………⑳～㉑
- 水位と洗剤量について……………㉒
- 液体洗剤・漂白剤・ソフト仕上剤を使う……………㉓
- 洗濯機のお手入れ……………㉔～㉕
- 洗濯機の据付け……………㉖～㉗
- こんな時には……………㉘
- 故障かな?と思ったら……………㉙～㉚
- 仕様……………㉛
- 保証とアフターサービス……………㉜
- 保証書……………裏表紙

この商品は、海外ではご使用になれません。  
FOR USE IN JAPAN ONLY

# 安全上のご注意 必ずお読みください

ご使用の前に、以下のご注意をよくお読みのうえ正しくお使いください。

●ここに記した注意事項は、製品を正しくお使いいただき、危険や損害を未然に防ぐためのものです。



警告



禁止 (してはいけないこと)



注意



指示 (しないといけないこと)



## 警告

警告を無視して取り扱いをすると、万一の場合死亡または重傷を負う可能性があります。



禁止

浴室や、雨風にさらされるような、湿気の多い場所には置かない。

感電や火災、故障、変形の恐れがあります。

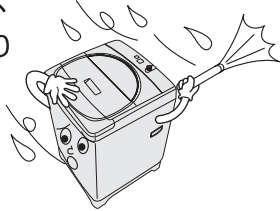

禁止

洗濯・脱水槽には、灯油、ガソリン、ベンジン、シンナー、アルコールなどや、それらの付着した衣類を入れたり、近づけたり絶対にしない。

爆発や、火災の危険があります。

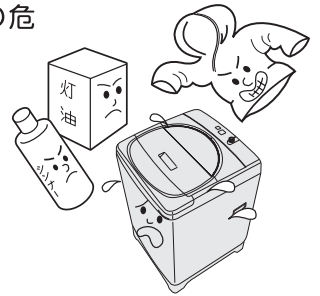

必ず実施

定格15A以上のコンセントを単独で使用する。

タコ足配線などで他の器具と併用すると、コンセント部が発熱し、発火することがあります。

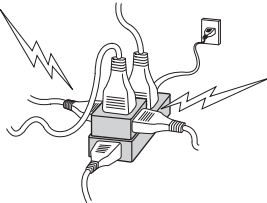

禁止

幼児に洗濯・脱水槽の中をのぞかせない。不慣れな人だけで使わせない。洗濯機の近くに台などを置かない。

洗濯・脱水槽の中に落ちてけがをすることがあります。



アースを確実に取り付ける。

故障や漏電のときに、感電する恐れがあります。アースの取り付けは、販売店にご相談ください。

(工事費は本体価格に含まれません)

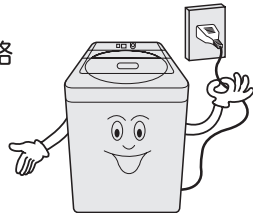

禁止

脱水槽が完全に止まるまで、絶対に脱水槽の洗濯物にさわらない。

ゆるい回転でも、洗濯物が手からみついてけがをすることがあります。特にお子様にはご注意ください。





# 安全上のご注意 必ずお読みください



## 警告

警告を無視して取り扱いをすると、万一の場合死亡または重傷を負う可能性があります。

### 絵表示について

-  記号は、危険・警告・注意を促す内容があることを告げるものです。図の中に具体的な注意内容が描かれています。
-  記号は、禁止の行為であることを告げるものです。図の中に具体的な注意内容が描かれているものもあります。
-  記号は、行為を強制したり指示したりする内容を告げるものです。図の中に具体的な注意内容が描かれているものもあります。

※お読みになった後は、お使いになる方がいつでも見られる所に必ず保管してください。



禁止

濡れた手でプラグの抜き差しをしない。

感電・けがの恐れがあります。



禁止

本体のお手入れなどの際、本体に直接水をかけないようにする。

漏電、感電の恐れがあります。

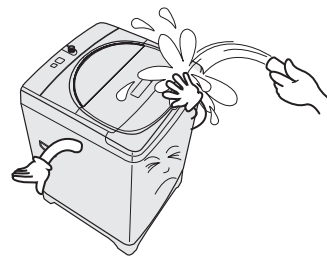

禁止

絶対に分解したり、修理・改造はおこなわない。

発火したり、異常作動して、けがをすることがあります。

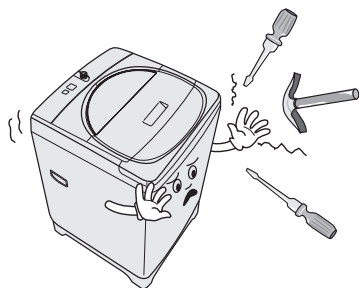

必ず実施

脱水中、ふたを開けてから7秒以内に脱水槽が止まらない場合は、すぐ使用を中止し、修理を依頼する。

けがの原因になります。



禁止

ロックされたドアを強制的に開けない。

ドアまたはロック部位の破損等の故障原因になります。



必ず実施

電源プラグの、刃及び刃の取付面にほこりが付着している場合はよく拭く。  
(定期的におこなう)

火災の原因になります。

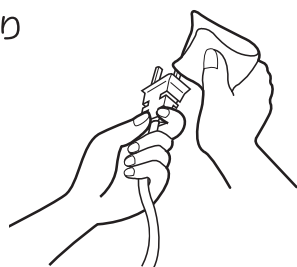

# 安全上のご注意 必ずお読みください



## 注意

注意を無視した取り扱いをすると、物的損害を被ったり、傷害を負う可能性があります。



禁止

洗濯機の上にのぼったり、重いものをのせたりしない。

変形や破損により、けがをする恐れがあります。



必ず実施

温水を使用する場合は50℃以下の温水を使用する。

プラスチック部分  
が変形、損傷したりして、感電・漏電を引き起こす場合があります。



禁止

運転中は、洗濯機の下に手足などを入れない。

回転部があり、けがをする恐れがあります。



禁止

火気を近づけない。

火のついたろうそくやたばこ・ストーブ・蚊とり線香など。変形や火災の原因となります。



禁止

電源コードは傷つけたり、破損したり、加工したり、無理に曲げたり、引っ張ったり、ねじったり、たばねたりしない。

電源コードが破損し、火災・感電の恐れがあります。

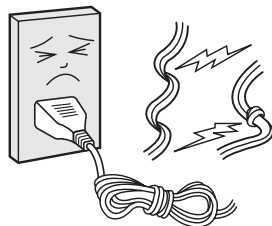

必ず実施

電源プラグを抜くときは、電源コードを持たずに必ず先端のプラグ部分を持って引き抜く。

感電・発火の原因になります。

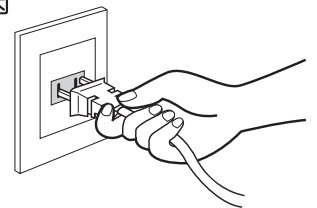

禁止

電源コードや電源プラグがいたんだり、コンセントの差し込みがゆるいものは使用しない。

感電・発火の原因になります。

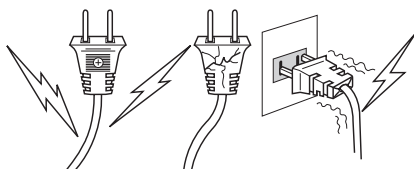

必ず実施

長期間使用しないときは電源プラグを必ず引き抜く。

絶縁劣化による感電や、漏電火災の恐れがあります。

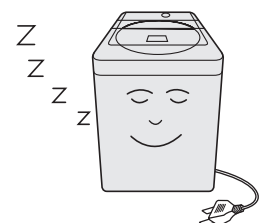

# 安全上のご注意 必ずお読みください

## ⚠ 注意

注意を無視した取り扱いをすると、物的損害を被ったり、傷害を負う可能性があります。



交流100V以外では使用しない。

火災・感電の原因となります。

必ず実施



禁止

防水性の衣類、シートなどを洗わない。

防水性のシートや衣類は、洗い・すすぎ・脱水をしないでください。脱水中の激しい振動や転倒によるけが、洗濯機・壁・床などの損壊、洗濯物の損傷、水漏れ被害などの恐れがあります。(たとえば寝袋、おむつカバー、サウナスーツ、ウェットスーツ、雨ガッパ、自転車・バイク・自動車のカバー、スキーウェア、防水シートなど)



必ず実施

入浴剤の入った風呂水を使うときは、入浴剤の説明文を確認する。

色移りや変色を防ぐためです。



必ず実施

ドアロック強制解除後は、必ず洗濯機の使用を中止しお買い上げの販売店またはお客様ご相談窓口にて修理依頼をする。

けがをする恐れがあります。



禁止

ドアロック部位には、洗剤、柔軟材、コイン等の異物を入れない。

故障の原因になります。

### 修理依頼

次の場合は、ただちに洗濯機の使用を中止し、お買い上げの販売店またはお客様ご相談窓口にて修理依頼をする。

- \*すすぎ／脱水中にドアロックができない。
- \*脱水中にドアロックを解除しても脱水が停止しない。
- \*ドアを閉めても「LE」表示が出る。

### ドアロック

洗濯コース中に槽が完全に止まらない状態でドアを開けて洗濯物を取り出すと、けがをする危険がありますのでドアをロックします。

#### ドアロック解除

- \*電源OFF：電源OFFから約9秒後
- \*脱水工程：「一時停止」ボタンを押してから約9秒後
- \*すすぎ工程：「一時停止」ボタンを押してから約2秒後

### ドアロックの注意事項

#### 通常解除

- \*使用中に「一時停止」ボタンを押すと、ドアロックが解除されます。
- \*「電源OFF」または洗濯が終わって電源が切れるとドアロックが解除されます。
- \*ドアが開かない場合は、一度電源コードのプラグをコンセントから抜き、改めて電源プラグをコンセントに差し込み、電源ボタンを押してください。

#### 強制解除

- \*通常解除方法でもドアロックが解除されない場合のみに限ります。
- \*電源コードをコンセントから抜き、パネルの右側面の解除ひもがあるキャップを取り外し、黄色いひもを「カチッ」と音がするまで水平にゆっくり引いてください。



注意



禁止

- \*強制解除後は必ず洗濯機の使用を中止し、修理依頼をしてください。

### ドアロック強制解除紐キャップの位置

右側面上部のキャップと黄色いひも

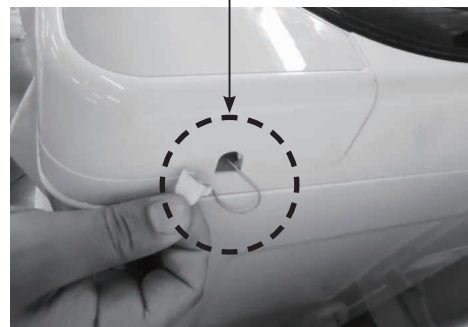

# 安全上のご注意 必ずお読みください



## 注意

注意を無視した取り扱いをすると、物的損害を被ったり、傷害を負う可能性があります。

### 長期使用製品安全表示制度に基づく本体表示について

#### ■本体への表示内容

経年劣化により危険の発生が高まるおそれがあることを注意喚起するために電気用品安全法で義務付けられた以下の表示を本体に行っています。【製造年】本体に西暦4桁で表示してあります。



#### 【設計上の標準使用期間】 6年

設計上の標準使用期間を超えてお使いいただいた場合は、経年劣化による発火・けがなどの事故に至るおそれがあります。

#### ■設計上の標準使用期間とは

- 運転時間や温湿度など、以下の標準的な使用条件に基づく経年劣化に対して、製造した年から安全上支障なく使用することができる標準的な期間です。
- 設計上の標準使用期間は、無償保証期間とは異なります。また、一般的な故障を保証するものでもありません。

#### ■経年劣化とは

- 長期間にわたる使用や放置に伴い生ずる劣化をいいます。

#### ■ご注意ください

- 本製品を右記の標準的な使用条件を超える使用頻度や異なる使用環境などでお使い頂いた場合においては、設計標準使用期間よりも早期に安全上支障を生じる恐れが多くなることが予想されますので、製品に表示している点検期間よりも早期に点検を受けましょう。

#### ■標準的な使用条件 日本工業規格 JIS C 9921-4 による

区 分	項 目	条 件
環境条件	電源電圧	単相 100V
	周波数	50/60Hz
	温度	20℃
	湿度	65%
負荷条件	負荷	標準容量
	コース	標準コース
	給水圧力	0.03 ~ 0.8MPa
	給湯・給水温度	20℃±15℃
使用時間 及び回数	1日の平均使用回数	1.5回
	1回の使用時間	標準コースの時間
	1年間の使用日数	365日
	1年間の使用回数	1.5回 × 365日 = 547.5回 / 年

- 具体的な点検時期は、お客様ご相談窓口にお問い合わせください。
- 製品を目的外の用途で使用したり、業務用に使用されるなど、標準的な使用条件と異なる環境でご使用された場合も設計標準使用期間の到来前に経年劣化等による重大事故発生のおそれが高まることが予想されますが、このようなご使用は、お控えいただくようお願いいたします。

# 使用上のご注意

水が一定水位に達するまでは、洗濯しない。



鋭利な物でスイッチを押さない。

破損、故障の原因になります。

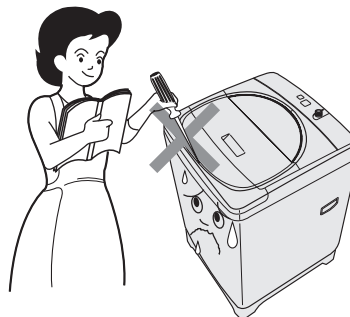

洗濯機の下は時々掃除する。

電源プラグをコンセントから抜き、洗濯機を移動させて、下側を掃除してください。



露つきに注意する。

夏期など水温と気温の差が大きい時、洗濯機の外側に水滴が発生し、床面をぬらすことがあります。なお、水滴を受けるための洗濯機専用トレー（市販品）がありますので、販売店にご相談ください。



洗濯機のご使用が終わったら水道栓を閉める。

給水ホースがはずれたり、注水口以外から水が漏れることがあります。

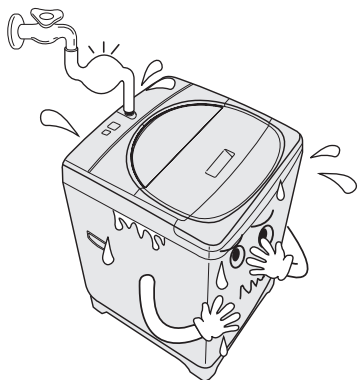

ワイヤー入りブラジャーは洗濯ネットに入れて使用する。

ワイヤーが外れて他の衣類や洗濯機を傷めたり、異音や故障の原因になる可能性があります。

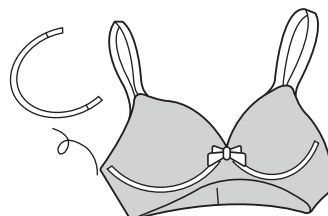

# 各部のなまえ

取扱説明書の絵(図)はイメージのため、実物と多少異なることもあります。

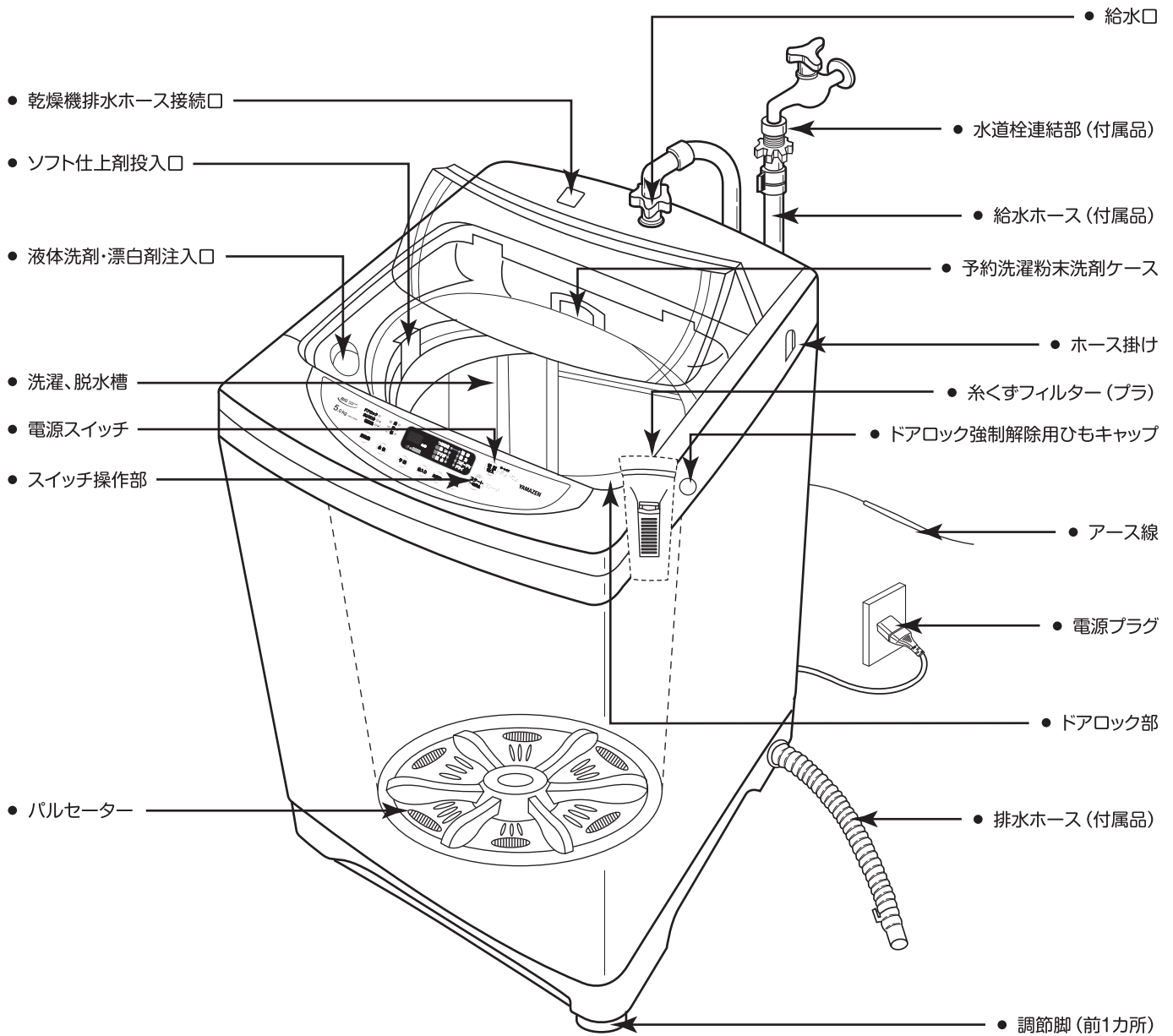

付属品	排水ホース 固定金具 (1個)	排水ホース (1本)	給水ホース (1本)	水道栓連結部 (1個)



# 洗濯前の準備

## 据え付け

- 1 水道栓に水道栓連結部品を取り付ける。(取り付けは、販売店または専門の業者にご相談ください。取り付け方法が悪い場合、水漏れの原因になります。)
- 2 給水ホースをつなぐ。(本体側給水ホースの取り付けの際、強く閉めすぎないでください。破損する恐れがあります。)
- 3 水道栓を開ける。  
(使用しない時は、水道栓を閉めてください。)
- 4 アースと電源プラグを取り付ける。
- 5 排水ホースを排水溝にセットする。

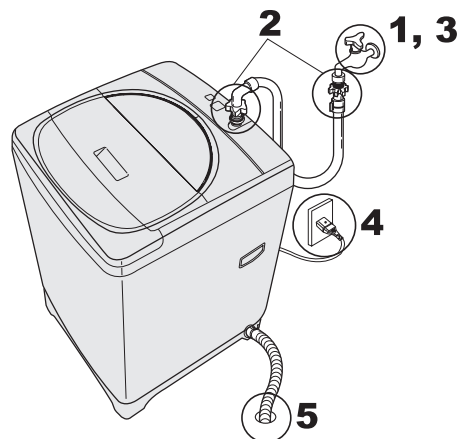

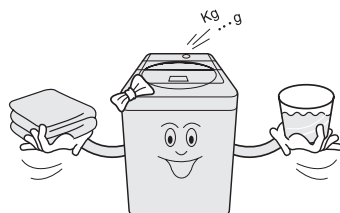

## お知らせ

- 据え付け時や初めてお使いになるとき、排水ホース接続口から少々の水が出ることがありますが、心配はありません。これは工場での性能テスト時の水で、故障や不良ではありません。
- 本製品は工場出荷時右側の排水状態にセットされています。  
排水ホースの方向を変更したい時は28ページをご参照ください。

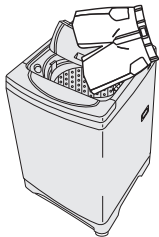

## 布量検知について

1 洗濯物を入れてふたを閉める。	2 約7秒間かくはん。	3 水位が表示される。
 <ul style="list-style-type: none"> <li>● 洗濯物を入れた後、「電源」を押し、「スタート/一時停止」スイッチを押します。</li> <li>● ふたを閉めないと「dE」エラーが出ます。</li> </ul>	 <ul style="list-style-type: none"> <li>● 水なしで約7秒間パルセーターが動き、布量をはかります。</li> <li>● 洗濯槽に水が残っているときは、完全に水を無くしてから洗濯物を入れてください。</li> </ul>	 <ul style="list-style-type: none"> <li>● 検知された布量に応じて水位が表示されますので、「スタート/一時停止」を押してふたロックを解除してから洗剤を入れてください。</li> </ul>



## ご注意

- 布量検知は下記のコースのときには行いません。  
・スピーディ ・ドライ ・強力+つけおき

# 上手な洗濯のために

## 衣類の準備

上手に洗濯するために、また洗濯機を長くお使いいただくために、次のことにご注意ください。

\*色が濃い衣類は色落ちて他の洗濯物に色が移る可能性があるため、色分けして洗濯してください。

### 表示をチェックする。

衣類についている絵表示に従って洗いましょう。

色ものと白ものは分けて洗います。

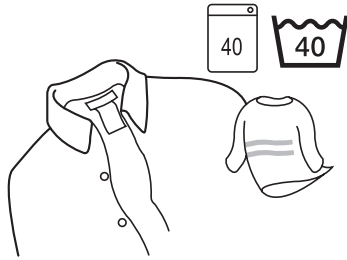

### ドロや砂は落とす。

洗濯脱水槽に入れる前に、ドロや砂ははらい落とします。

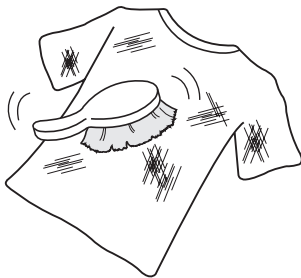

### ひもは結んで、ファスナーは閉める。

長いひもは衣類からんで破損の原因になります。ファスナーも開けたままだと衣類や洗濯脱水槽を傷つける恐れがあります。ひもを結びファスナーを閉めた上で、裏返して洗うことをおすすめします。

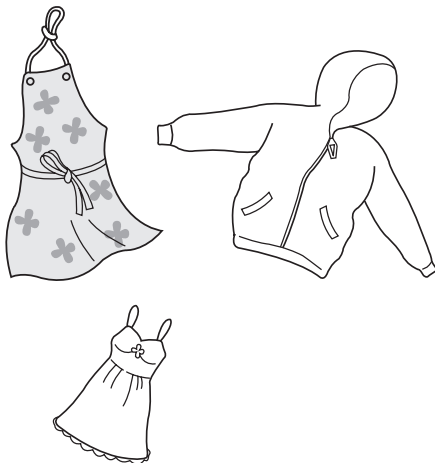

### 糸くずや毛玉が出るものは裏返す。

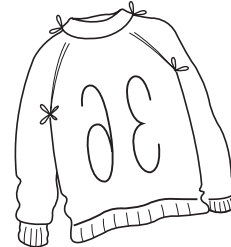

### ポケットの中を確認する。

ヘアピンやコインは衣類や洗濯機を傷めたり、異常音や故障の原因となります。必ず取り出してから洗濯してください。

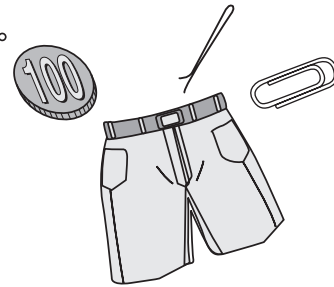

### ワイヤー入りブラジャーは洗濯ネットに入れる。

ワイヤーが外れ、洗濯・脱水槽を傷めます。

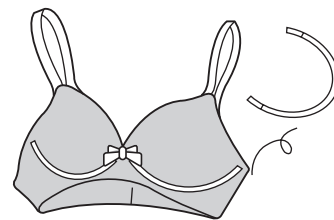

### 洗濯・脱水槽への入れかた

水に浮きやすいものや大物、ジーンズなど厚手の衣類は先に入れます。

- 水に浮いていたなら、スタート／一時停止ボタンを押して運転を止めた後、洗濯槽に押し込みます。そのまま洗うと、衣類や洗濯機が破損したり、衣類の汚れがよく落ちないことがあります。
- 防水性のシートや衣類は洗わないでください。脱水中にはみ出し、損傷したり、異常振動してけがをする恐れがあります。





# 上手な洗濯のために

## ドライマーク表示の衣類を洗う。

ドライマーク表示の衣類をやさしく洗い上げます。

なお素材によっては洗えないものもありますので、洗濯の前に、ご確認ください。

### ■ 洗えるもの、洗えないものの確認

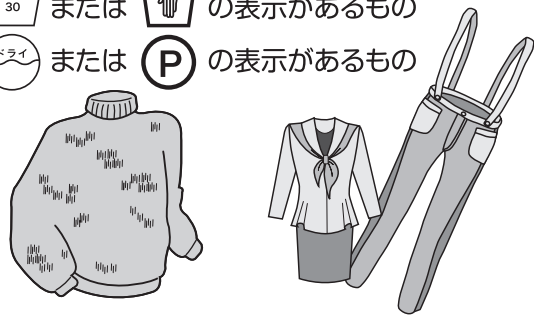
洗えるもの	洗えないもの
<ul style="list-style-type: none"><li>セーター、カーディガン（ウールなど）</li><li>スラックス、スカート</li><li>ブラウス、シャツ、ワンピース（絹、麻など）</li><li>学生服、セーラー服</li><li>ネクタイ、スーツ、コート</li><li> または  の表示があるもの</li><li> または  の表示があるもの</li></ul> 	<ul style="list-style-type: none"><li>皮革製品、皮革装飾品</li><li>装飾物（羽、毛皮など）のついた衣料</li><li>レーヨン、キュプラおよびその混紡品</li><li>色落ちしやすいもの</li><li>和服、和装小物</li><li>コーティング加工、樹脂加工（接着剤を使用したもの）、エンボス加工（凹凸模様）をしたもの</li><li>絹、ウールなどで強くよじった糸（強撚糸）を使用したもの（特に織り柄）</li><li>ベルベット、コールテンなどのパイル地</li></ul>



ご注意

上記以外のものは、絵表示・組成表示に従って洗えるかどうかを確認してください。

### ■ 色落ちの確認

- スカーフおよび外国製の衣類は色落ちしやすいので十分ご注意ください。
- 色落ちしそうなものは、あらかじめ色落ちの確認をしてください。  
（白いタオルなどに洗剤液を含ませ、目立たない部分に強く押し当ててタオルに色移りしないかを確認してください）色落ちがあった場合は洗濯しないでください。



ご注意

### ドライマークの衣類を洗濯するとき

お風呂の残り湯は使用しない。

- 乾燥後の縮みが大きくなったり、風呂の残り湯に入浴剤が入っていると、入浴剤の色素で洗濯物が染まる恐れがあります。必ず水道水を使用してください。

洗剤は適正量を使用する。

- 指定より多めに洗剤を使用しても汚れ落ちにあまり差はありません。逆にすぎが不十分になり、衣類を傷める原因になります。

漂白剤は使わない。

- 漂白剤は強アルカリ性なので生地を傷めます。

# 各スイッチの機能

## 水位

- お好みに応じて切り替えることができます。
- 洗濯物の量および種類に応じた水位のランプが点灯します。
- 水位は低→中→高の順に変わります。

## 予約

- 洗濯終了時間を予約するときに使用します。
  - (設定時より何時間後に洗濯終了するか設定してください。)
  - 「ドライ」コースの予約はできません。
- 予約時間は1→2→…→24時間後の順に変わります。

18

## 電源スイッチ

- 洗濯が終了すると(ブザーが鳴った後)自動的に電源が切れます。
- スタートせず放置していると、10分後自動的に電源が切れます。

- ドアロック
- 30/60分
- 槽乾燥

- 高
- 中
- 低



電源  
切/入

オートオフ

スタート  
一時停止

風乾燥

水位

予約

念入り

お好み

コース

## ドアロック表示ランプ

- 点灯  
ドアがロックされ、ドアを開けることができない。
- 点滅  
ドアロックが解除中。
- 消灯  
ドアロックが解除されて、ドアを開けることができる。

## お好み

- 洗濯、すすぎ、脱水の工程を選ぶときに使用します。
- スタート後、切り替えるときは一時停止ボタンを押します。

20

## 風乾燥

- 風乾燥コースを設定します。
- 乾燥は30分→60分→槽乾燥の順に変わります。

## スタート/一時停止

- 作動させるときに押します。一度押すごとにスタートと一時停止がくりかえされます。
- 「標準」コースのときは、このスイッチを押すだけで洗濯できます。

## 念入り

- 洗濯時間、すすぎの回数、脱水時間を変更するとき使用します。
  - または、脱水だけするときには脱水専用ボタンとしても使用できます。
- 電源切/入→念入り→スタート一時停止

## コース

- 標準、強力、スピーディ、ドライコースのいずれかを選ぶときに使用します。
- 現在進行中の工程を表示します。
- 「スタート」ボタンを押すと、現在進行中の運転のランプが点滅します。
- スタート後コースを変更するときは「一時停止」ボタンを押します。
- コースは標準→標準+つけおき→強力→強力+つけおき→スピーディ→ドライの順に変わります。

12 13 14 15

内の数字は参考ページを示しています。

# 全自動コースのご使用方法

## 標準コース

毛布、カーテン、じゅうたんなどの大きな物、ウール、シルク等のデリケートな物以外の一般的な物を洗濯する時に使います。

所要時間	(つけおき)	洗い	すすぎI	すすぎII	脱水
約51~64分	(30分)	9~12分	*短縮すすぎ	4分	5分
上記の時間は給水および排水時間が含まれていません。					

\*所要時間は排水条件、水道水圧によって変わります。  
 \*短縮すすぎ：「標準」コースのみに行います。  
 脱水槽をゆっくり回転させながら給水してすすぎ。  
 \*すすぎII：ためすすぎ  
 設定水位まで給水後、パルセーターが約4分回転してすすぎ。

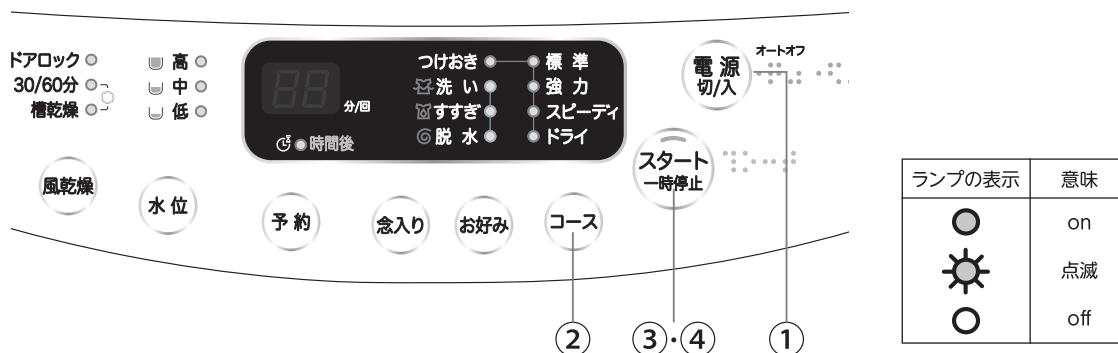

**1** 洗濯物を入れ「電源」を押す。

**2** 「標準」「つけおき・標準」コースの選択方法

2,1 電源を入れると自動的に標準コースにセットされます。

2,2 「コース」を1回押すと、「つけおき」が追加で選択できます。  
 ⇒「つけおき」をしたいときに押してください。

- 表示された水位まで給水した後、30分間つけおきします。  
 必要に応じて「水位」スイッチを押して水位を選ぶことができます。  
 必要に応じて「お好み」スイッチを押してお好みを選ぶことができます。

**3** ふたを閉めて「スタート／一時停止」を押す。

- ふたがロックされます。
- ふたを開けたままスタートすると「dE」エラーが出ます。  
 (エラーを解除するには、ふたを閉めて「スタート／一時停止」を押します。)
- 水なしで洗濯物を動かし、水位と洗剤量を表示します。(例)「高」水位



**4** 布量検知後に「スタート／一時停止」を押してふたロックを解除し、適量の洗剤などを入れてふたを閉める。

- 「スタート／一時停止」を押して再スタートさせます。

ブザーが鳴ったら 洗濯終了



### お知らせ

次の場合は水位を切り換えてください。

- 軽い衣類や水を含みにくい衣類(混紡・化繊等)は、水位が低くなることがあります。
- 水が入っている場合や、ぬれた洗濯物を入れたときには、水位が高くなる場合があります。



ご注意

電源を入れて洗濯をスタートさせると、安全のためふたがロックされ開かなくなります。  
 洗濯中にふたを開ける場合は、「スタート／一時停止」を押してふたロックが解除された後に開けてください。

# 全自動コースのご使用方法

## 強力コース

所要時間	(つけおき)	洗い	すすぎI	すすぎII	すすぎIII	脱水
約81~97分	(30分)	18分	4分	4分	4分	5分
上記の時間は給水および排水時間が含まれていません。						

\*所要時間は排水条件、水道水圧によって変わります。

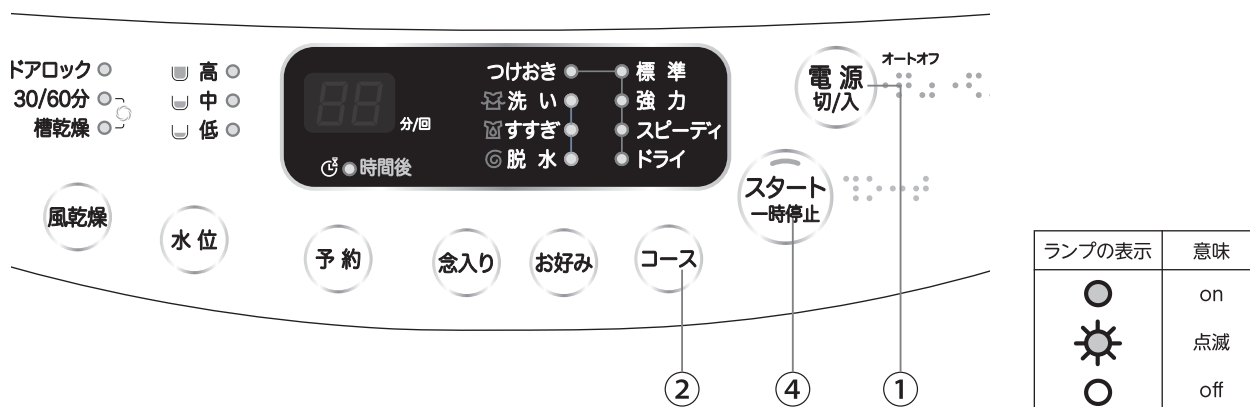

**1** 洗濯物を入れ「電源」を押す。

**2** 「強力」「つけおき・強力」コースの選択方法

**2,1** 「コース」を2回押すと、「強力」コースが選択できます。

⇒「強力」コースを使用するときに押してください。

**2,2** 「コース」を3回押すと、「つけおき・強力」コースが選択できます。

⇒「つけおき・強力」をしたいときに押してください。

※ 自動布量検知をしないで、水位「高」と表示します。

● 必要に応じて「水位」スイッチを押して水位を選ぶことができます。

● 必要に応じて「お好み」スイッチを押してお好みを選ぶことができます。



**3** 水位に合わせて洗剤とソフト仕上剤を入れてふたを閉める。



**4** 「スタート／一時停止」を押す。

● ふたがロックされます。

● ふたを開けたままスタートすると「dE」エラーが出ます。

(エラーを解除するには、ふたを閉めて「スタート／一時停止」を押します。)

ブザーが鳴ったら 洗濯終了

# 全自動コースのご使用方法

## スピーディコース

ハンカチ、シャツなど軽い汚れでたびたび洗う物を急いで洗濯します。

所要時間	洗い	すすぎI	脱水
約33~37分	6分	2分	3分
上記の時間は給水および排水時間が含まれていません。			

\*所要時間は排水条件、水道水圧によって変わります。

1回の洗濯量	1.2kgまで
--------	---------

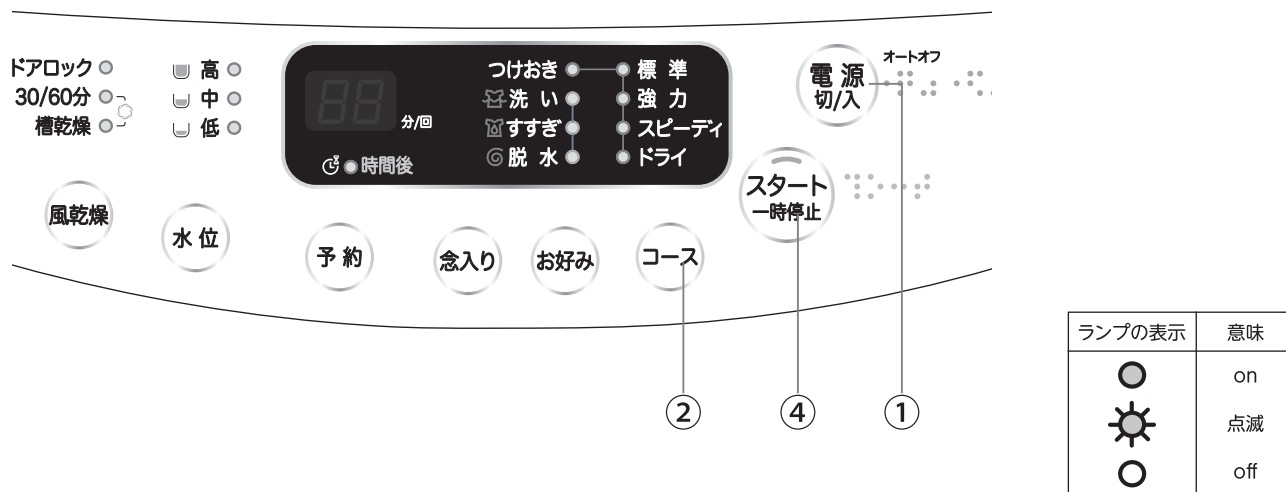

**1** 洗濯物を入れ「電源」を押す。

**2** 「スピーディ」コースの選択方法

**2.1** 「コース」を4回押すと、「スピーディ」コースが選択できます。

※自動布量検知をしないで、水位「低」と表示します。

- 必要に応じて「水位」スイッチを押して水位を選ぶことができますが、水位は「中」と「低」だけが選択できます。
- 必要に応じて「お好み」スイッチを押してお好みを選ぶことができます。

**3** 水位に合わせて洗剤とソフト仕上剤を入れてふたを閉める。

**4** 「スタート／一時停止」を押す。

- ふたがロックされます。
- ふたを開けたままスタートすると「dE」エラーが出ます。  
(エラーを解除するには、ふたを閉めて「スタート／一時停止」を押します。)

ブザーが鳴ったら 洗濯終了

# 全自動コースのご使用方法

## ドライコース

ウールのセーターやランジェリー、シルク製品などのデリケートな衣類を洗濯します。

### 洗濯前の準備

- 次のようなものは洗濯しないでください。  
羊毛以外の獣毛素材（カシミア・アンゴラ・モヘアなど）レース編みなど特殊な編み方のもの。  
その他、詳しくは10ページをご参照ください。
- ウールや化繊の衣類は水に浮きやすいので、水の中に押し込みます。  
（一時停止してから押し込んでください。）
- 洗濯終了後すぐに衣類を取り出してください。  
そのまま長時間放置しますと縮んだりすることがあります。
- 水道水（30℃以下）をご使用ください。  
（お湯、ふろの残り湯は使わないでください。）

### 洗濯終了後

- 洗濯物を取り出し洗濯物が形を保つように良くのばした後で、日陰でハンガーや物干しざおなどに干してください。
- 詳しくは下の説明を参照してください。

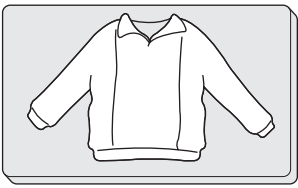
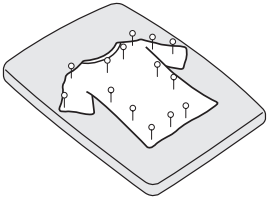
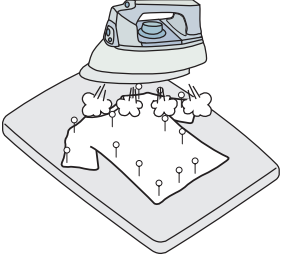
陰干しする	仕上げ
<p>絹や麻などのワンピースやブラウスは日陰でハンガー干しにします。</p>  <p>ウールなどのセーターは形を整えて裏返し、日陰で平干しにします。</p> 	<p>縮んだときは元の寸法まで引っばってマチ針を打ちます。</p>  <p>その後スチームをたっぷりかけ（スチームアイロンは浮かせた状態）、冷めるまでそのままの状態にしておきます。</p>  <p>再びスチームアイロンを軽く浮かせてスチームをかけ、形を整えます。</p>



# 全自動コースのご使用方法

## ドライコース

所要時間	洗い	すすぎI	すすぎII	脱水
約51～57分	9分	2分	2分	3分
上記の時間は給水および排水時間が含まれていません。				

\*所要時間は排水条件、水道水圧によって変わります。

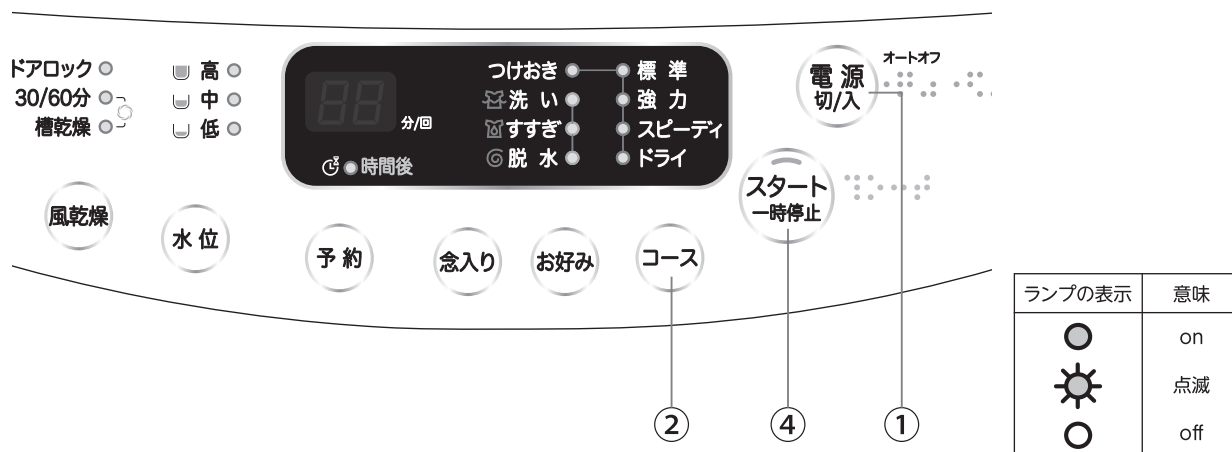

**1** 洗濯物を入れ「電源」を押す。

**2** 「ドライ」コースの選択方法

**2.1** 「コース」を5回押して、「ドライ」を選びます。

※自動布量検知をしないで、水位「中」と表示します。

- 必要に応じて「水位」スイッチを押して水位を選ぶことができます。  
洗濯物の保護のためには水位は「高」と「中」だけ洗濯できます。

**3** 水位に合わせて洗剤とソフト仕上剤を入れてふたを閉める。



**4** 「スタート／一時停止」を押す。

- ふたがロックされます。
- ふたを開けたままスタートすると「dE」エラーが出ます。  
(エラーを解除するには、ふたを閉めて「スタート／一時停止」を押します。)

ブザーが鳴ったら 洗濯終了

# (風)乾燥機能の使用法

## 風乾燥とは？

- ヒーターを使わないで外部の空気を洗濯槽内に取り入れ、洗濯物を乾燥させる補助乾燥機能です。
- ヒーター方式より乾燥効率は落ちますが、電力使用量が少ないため非常に経済的な乾燥方式です。
- 完全に乾燥はしませんが、風乾燥機能で乾燥した後に洗濯物を干すと、通常の乾燥時間よりも時間が短縮できます。

## 1.5Kgまで乾燥できる

- 本製品の乾燥容量は1.5Kgまでです。
- 22ページの衣類別重量を参考にして1.5Kgを超えない程度で洗濯物を入れてください。
- 乾燥容量を超えて洗濯物を入れると、乾燥性能が落ちたり乾燥ができないこともあります。

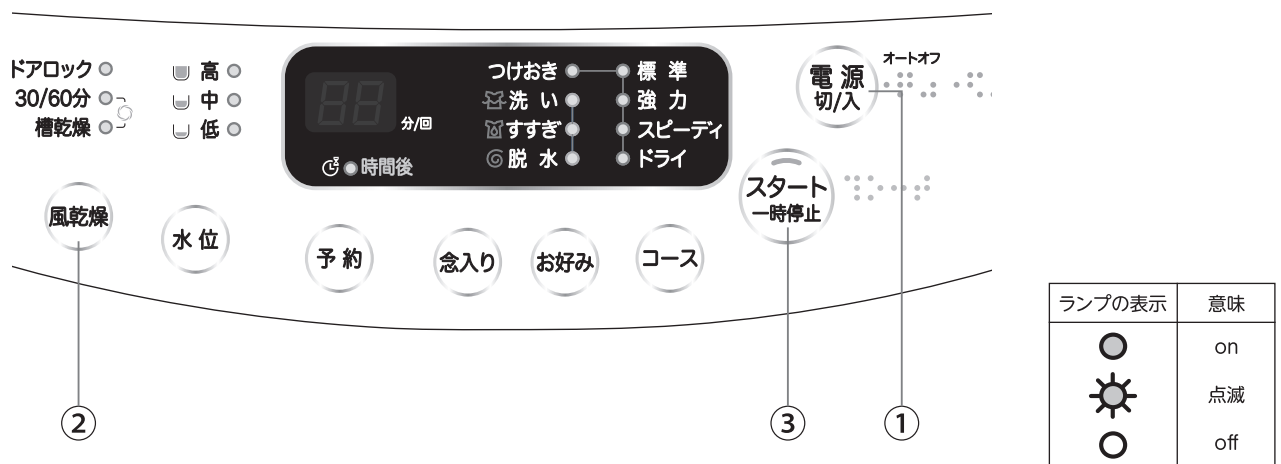

## 乾燥機能の使用法

- 1 乾燥させたい洗濯物を洗濯槽に入れ、「電源」を押します。
  - 洗濯物をほぐしてから乾燥すると効率的です。
  - 洗濯終了後に乾燥する時は、洗濯物を取り出す必要がありません。しかし、乾燥容量を超えた場合は、乾燥がよくできないので1.5kgだけ残して乾燥してください。

## 2 「風乾燥」コースの選択方法

- 2.1 「風乾燥」を押し、乾燥コースを選択します。
- 2.2 乾燥コースは30分、60分、槽乾燥コースがあります。
  - ⇒30分、60分コースは設定時間の間に乾燥動作を行います。
  - ⇒槽乾燥コースは、洗濯槽にカビや細菌などの繁殖を防ぐために洗濯槽を乾燥する機能です。
  - 槽乾燥コースを選択するときには、洗濯槽に洗濯物を入れないでください。
  - 槽乾燥コースは約10分間乾燥動作を行います。
  - 「風乾燥」を押す度に、30分→60分→槽乾燥の順に変わります。

## 3 「スタート／一時停止」を押し、乾燥を開始します。

- 風乾燥機能は洗濯物をほぐす攪拌過程と脱水を繰り返して行います。
- 乾燥の途中で脱水を止めて洗濯物をほぐすのは、洗濯槽の内側についた洗濯物を離して、ムラなく乾燥させるためです。

## 4 乾燥が終了し、ブザーが鳴ったら、洗濯物を取り出します。

# 予約洗濯のしかた

- 予約時間は洗濯を終了させるまでの時間をあらわします。

## 洗剤の入れ方

### ● 粉末合成洗剤

- ① 「予約洗濯粉末洗剤ケース」を手前に引きます。
- ② 洗剤を容器全体に広がるように入れます。
- ③ 「予約洗濯粉末洗剤ケース」を必ず閉めてください。

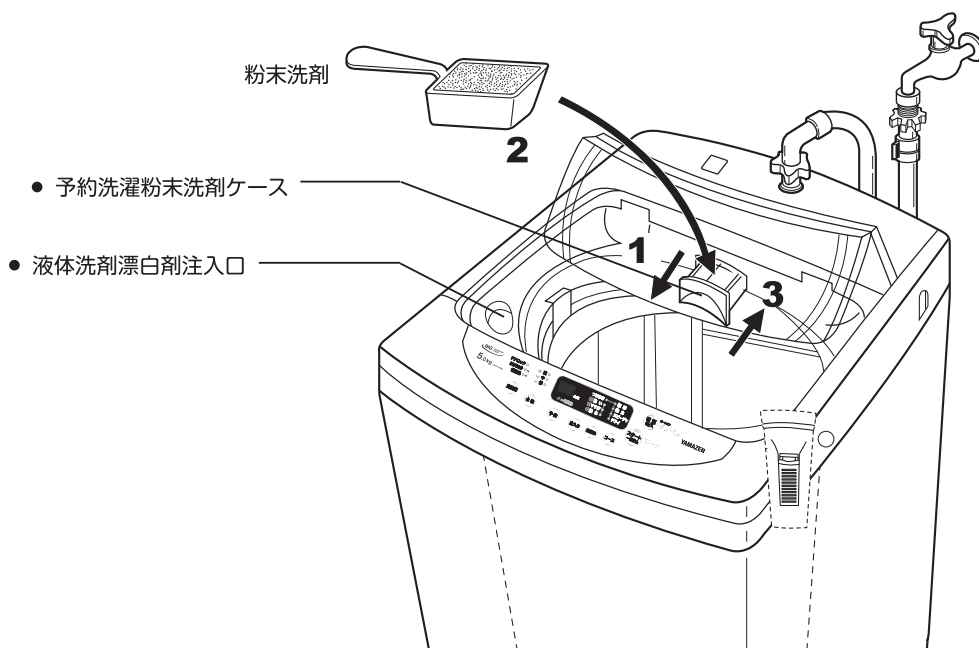

### ● 液体洗剤

液体洗剤は、洗濯脱水槽の底部にたまり溶けにくいので、水で2倍にうすめて「液体洗剤、漂白剤注入口」から静かに入れます。



### ご注意

- ケースがぬれていると洗剤がかたまる原因になります。洗剤を入れる前に乾いた布で拭いてください。
- 固形石けんや天然石けんは入れないでください。  
(溶けにくく、固まることがあります。)
- 予約した内容の変更や、取り消しをするときは一度電源を「切」にし、初めからやり直してください。
- 水栓を開けてください。

# 予約洗濯のしかた

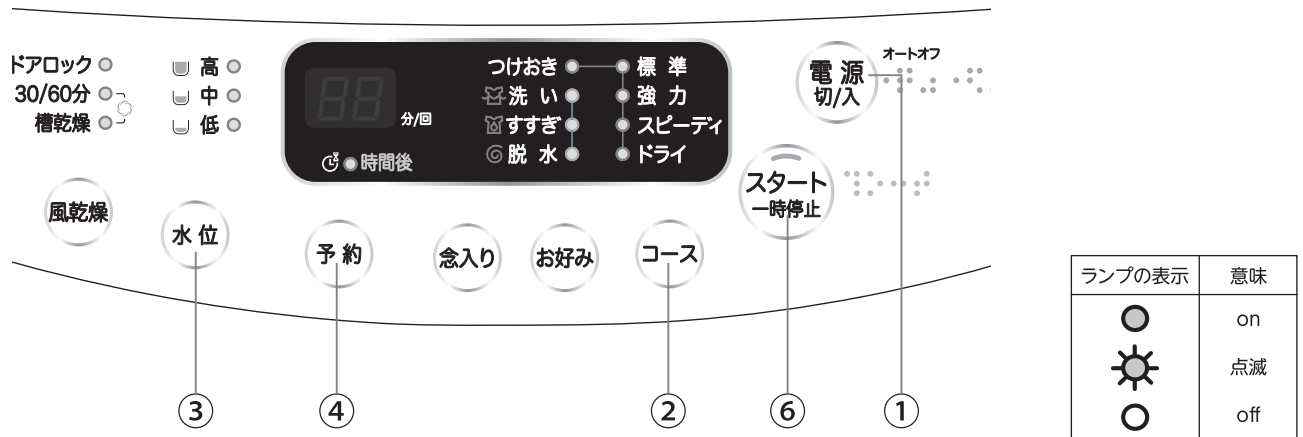

**1** 洗濯物を入れ「電源」を押す。

**2** 「予約」洗濯の選択方法

**2.1** 「コース」スイッチを押して、希望するコースを選びます。

- 予約できないコースは「ドライ」のみです。
- 必要に応じて「お好み」スイッチを押してお好みを選ぶことができます。

**3** 水位を設定する。

- 洗濯物の量に応じて水位を選んでください。



ご注意：水位を設定しないときは予約時間後にスタートします。

**4** 「予約」を押す。

- 予約時間は、1→2→…→24の順に変わります。(1時間ごとの設定)
- 「予約」スイッチを押してご希望の時間にセットしてください。

**5** 水位に合わせて洗剤とソフト仕上剤を入れてふたを閉める。

- 選んだ予約状態を確認したいときは「スタート/一時停止」スイッチを押す。
- 予約時間の表示ランプ点滅は時間経過によって1時間単位で減少になります。

**6** 「スタート/一時停止」を押す。

- ふたがロックされます。
- ふたを開けたままスタートすると「dE」エラーが出ます。  
(エラーを解除するには、ふたを閉めて「スタート/一時停止」を押します。)

ブザーが鳴ったら 洗濯終了

# 洗濯工程の一部を変更したい時

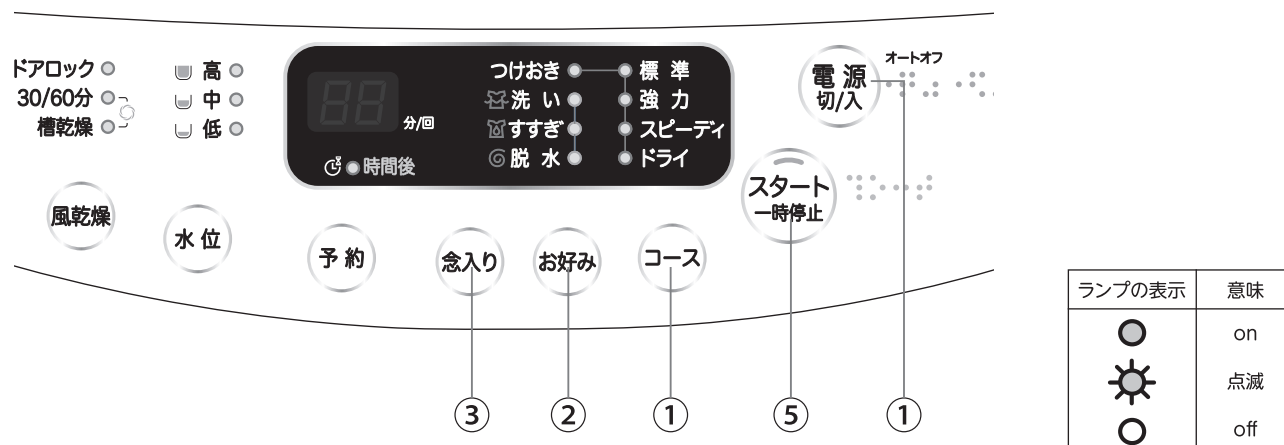

**1** 洗濯物を入れ「電源」を押す。  
●必要に応じて「コース」スイッチを押して、「標準」、「強力」、「スピーディ」を選べます。

**2** お好みコースを選ぶ。  
●必要に応じて変更したい工程（洗い、すすぎ、脱水）を選べます。

**3** 「念入り」スイッチを押して変更します。  
●洗濯時間、すすぎの回数、脱水時間が変更できます。  
●各工程の「0」を選択すると、工程のとりけしができます。  
●必要に応じて水位スイッチを押して、水位を選ぶことができます。

**4** 水位に合わせて洗剤とソフト仕上剤を入れてふたを閉める。



**5** ふたを閉めて「スタート／一時停止」を押す。  
●ふたがロックされます。  
●ふたを開けたままスタートすると「dE」エラーが出ます。  
(エラーを解除するには、ふたを閉めて「スタート／一時停止」を押します。)

ブザーが鳴ったら 洗濯終了



## お知らせ

「スタート／一時停止」スイッチを押した後、工程を変えるときはもう一度「スタート／一時停止」スイッチを押して変更します。



●「念入り」スイッチで脱水のみの時間を操作したとき

「念入り」で脱水時間を選択した後は、脱水時間表示が4回点滅後に脱水設定が確定されます。

設定後の脱水時間を再度変更したいときは、電源を入れ直して「念入り」スイッチで再設定します。

表示される時間には、排水の時間や回転の加速時間、回転の停止時間（それぞれ予測時間）が加算されています。

# 洗濯工程の一部を変更したい時

ランプの表示	意味
	on
	点滅
	off

NO.	こんな場合に	工程のセットのしかた表示	
1	脱水のみ使う時	「念入り」スイッチを1回押してください。 「念入り」スイッチを1度押すごとに6→7→8→9→0→1→2→3→4→5分の順に脱水時間が変わります。	 洗い ●  すすぎ ●  脱水 ●   念入り ●  お好み ●
2	洗濯時間を 変更したい時	「お好み」スイッチを1回押してください。 「念入り」スイッチを1度押すごとに15→18→21→0→3→6→9→12分の順に洗濯時間が変わります。 「洗濯」をしない場合は0を選んでください。(洗いランプが消えます。)	 洗い ✖  すすぎ ●  脱水 ●   念入り ●  お好み ●
3	すすぎ回数を 変更したい時	「お好み」スイッチを2回押してください。 「念入り」スイッチを1度押すごとに3→4→5→0→1→2回の順にすすぎ回数が変わります。 「すすぎ」をしない場合は0を選んでください。(すすぎランプが消えます。)	 洗い ●  すすぎ ✖  脱水 ●   念入り ●  お好み ●
4	脱水時間を 変更したい時	「お好み」スイッチを3回押してください。 「念入り」スイッチを1度押すごとに6→7→8→9→0→1→2→3→4→5分の順に脱水時間が変わります。 「脱水」をしない場合は0を選んでください。(脱水ランプが消えます。)	 洗い ●  すすぎ ●  脱水 ✖   念入り ●  お好み ●
5	選んだ工程の確認	「お好み」スイッチを4回押してください。 選ばれた工程のランプがつかます。	例) 洗いと脱水だけ選択する時  洗い ●  すすぎ ✖  脱水 ●   念入り ●  お好み ●
6	運転の開始	「スタート」スイッチを押します。 運転中の工程のランプが点滅します。上記の選択した工程の確認をしなくても、「スタート」スイッチを押すと運転が始まります。	例) 洗いと脱水だけ選択する時  洗い ✖  すすぎ ✖  脱水 ✖   念入り ●  お好み ●
7	工程の追加変更	運転開始の後は、「スタート」スイッチを1回押してから「お好み」スイッチと「念入り」スイッチを押して変更します。 運転開始の前は、「お好み」スイッチを押して洗濯時間からまた変更できます。(洗いランプが点滅)	 洗い ✖  すすぎ ●  脱水 ●   念入り ●  お好み ●











## ご注意

- 洗い-すすぎのみに選択した場合、すすぎ終了後は排水と脱水を行いません。
- すすぎ-脱水のみに選択した場合、短縮すすぎは行いません。

# 水位と洗剂量について

水位	粉末洗剤の目安量		液体洗剤の目安量	
	一般タイプ (水30ℓに対して40gのもの)	濃縮タイプ (水30ℓに対して25gのもの)	一般タイプ (水30ℓに対して40mlのもの)	濃縮タイプ (水30ℓに対して25mlのもの)
高 (約55ℓ)	約73g	約46g	約73ml	約46ml
中 (約44ℓ)	約61g	約38g	約61ml	約38ml
低 (約31ℓ)	約41g	約26g	約41ml	約26ml

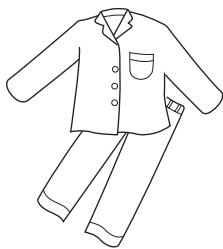
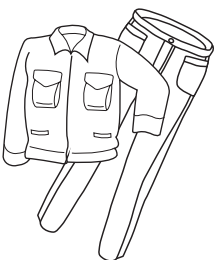
カッターシャツ 混紡約200g 	ブラウス 混紡約200g 	アンダーシャツ 混紡約130g 
くつした 混紡約50g 	ブリーフ 綿約50g 	タオルケット 薄手綿約500g 
バスタオル 綿約300g 	シーツ 綿約500g 	
パジャマ 上下、綿約500g 	作業服 上下、混紡約800g 	

※1枚あたりの重さの目安



## お知らせ

- 左の表の洗濯量はJIS（日本工業規格）で規定された布地を洗濯した場合のものです。
- 計量スプーンの大きさや洗剤の使用量は、銘柄や種類によって異なりますので、容器の表示をお確かめください。
- 洗濯物の種類、厚さ、大きさなどによって洗える量が変わります。
- 通常の衣類では表示の70%～80%が適当です。布の動きが止まるようであれば、洗濯物の入れすぎですので、布の動き具合を見て調節してください。
- 軽い汚れの場合は、上の表の半分程度が適当です。



## ご注意

- 衣類の取り扱い表示された洗剤をお使いください。
- 固形石けん及び粉石けんは溶けにくいので、排水口が詰まる原因になることがあります。

# 液体洗剤・漂白剤・ソフト仕上剤を使う

## 液体洗剤・漂白剤 ( )

液体洗剤	漂白剤	
	液体漂白剤	粉末漂白剤
<ul style="list-style-type: none"> <li>● 水でうすめて、注入口から静かに流し込みます。</li> <li>● 予約運転のときは、2倍にうすめてご使用ください。</li> </ul>	洗い始めに水でうすめて、注入口から静かに流し込みます。	給水時に洗濯・脱水槽に直接入れます。 ※ 漂白剤の説明書に従ってください。

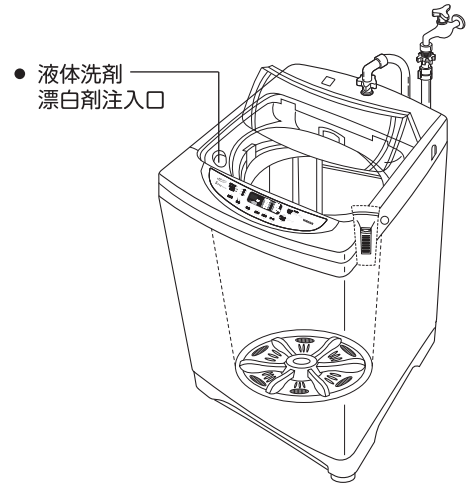

## ソフト仕上剤の使いかた ( )



- 水量に対するソフト仕上剤の量の目安  
30ℓに対して
  - ・濃縮タイプ…6.6ml ( [1/3] コンパクトタイプ )
  - ・一般タイプ…20ml
 使用量はソフト仕上剤に表示されている量を入れてください。

水位	ソフト仕上剤量	
	一般タイプ	濃縮タイプ
高 (約55ℓ)	約37ml	約12ml
中 (約44ℓ)	約30ml	約10ml
低 (約31ℓ)	約21ml	約7ml

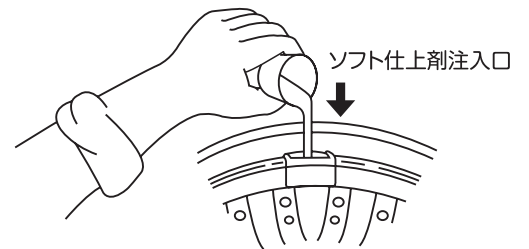
洗濯する前に槽の投入口へ必要な量を入れておくと自動的に投入されます。



### お知らせ

- 濃縮タイプは原液を倍の水でうすめてください。  +  
- 洗濯をはじめる前に、水の量を合わせて入れてください。



### ご注意

- 使用量および使いかたについては、液体洗剤・漂白剤・ソフト仕上剤の表示に従ってください。
- 漂白剤を直接洗濯物にかけないでください。変色、布破れの原因になります。
- ウールコースには、液体・粉末漂白剤は使わないでください。
- 洗濯中にふたを開けてソフト仕上剤を入れると流れる恐れがあります。
- ソフト仕上剤を長い時間注入口へ入れたままにしないでください。かたくなる恐れがあります。



# 洗濯機のお手入れ

## 給水口フィルターの掃除は

時々給水口フィルターを掃除してください。

- 1 電源コードを抜いてください。



- 2 水道栓を閉めて、給水ホースをはずします。



- 3 給水口フィルターを抜いて、水ですすいでください。

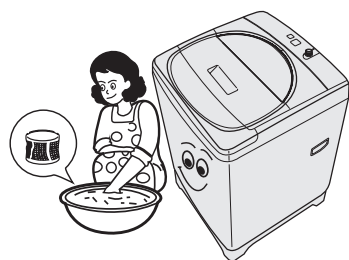

- 4 再び給水口フィルターを差し込んでください。

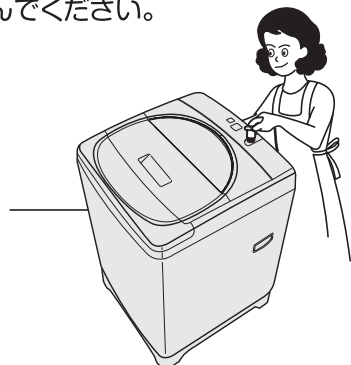

## 凍結しないためには

- 1 水道栓を閉め、給水ホースをはずして、ホースの中の水を完全に抜いてください。

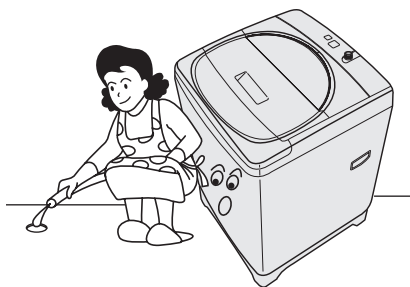

- 2 洗濯槽と排水ホースに水が残らないように1分間脱水してください。

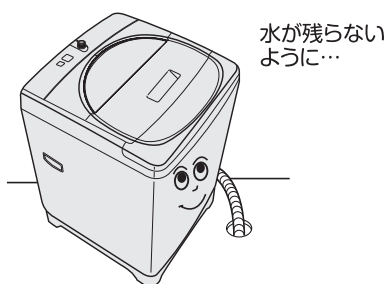

- 3 電源コードを抜いてください。



- \* 給水弁が凍結した場合は、水漏れになる可能性がありますので十分にご注意ください。
- \* 凍結が原因で故障が発生した場合は、保証対象外になります。

## もし凍結してしまったら

- 1 水道栓にお湯 (50℃以下) をかけて、給水ホースをはずしてください。

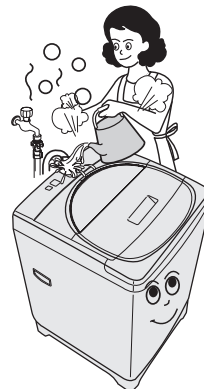

- 2 お湯 (50℃以下) を洗濯槽に入れ、そのまま10分程度放置します。



- 3 給水ホースをお湯につけて凍結をもどします。



- 4 給水ホースを接続した後、給水及び排水の動作を確認します。



# 洗濯機のお手入れ

## 糸くずフィルター

- 洗濯物から出るごみ、糸くずなどを洗濯中に糸くずフィルターを通過させてあつまめます。
- 糸くずフィルターは消耗品です。
- お洗濯後、すぐに糸くずフィルター掃除をおすすめします。

### 掃除をするときは

1 ツマミを下に押さえながら上側を手前に引いてはずしてください。

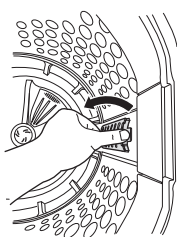

2 フィルターを開けて中に入っているゴミ、糸くずなどを取ってから再び閉めます。

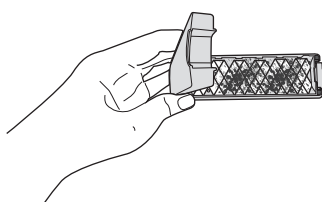

3 プラスチックフィルターを槽内の凹部に差し込んでから全体を差し込んでください。

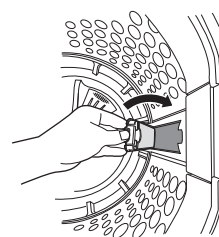

交換が必要な時は…

部品の注文は販売店またはお客様ご相談窓口にお問い合わせください。



### ご注意

- 糸くずフィルターが破れたり、掃除しても目づまりが取れないときは交換してください。
- 糸くずフィルターがいっぱいになったときは洗濯の水が洗濯槽の外へとびだす恐れがありますので、糸くずフィルターを掃除あるいは交換した後、洗濯してください。
- 糸くずフィルターが目づまりしたままご使用になりますと、糸くずフィルターの残りカスが洗濯物に再付着する恐れがあります。

# 洗濯機の据付け

## 据付けのご注意

- 1 しっかりした水平な場所に据付けてください。
  - 傾斜した床、凸凹な床に置くと故障の原因になりますので、必ず水平な場所に据付けてください。
- 2 洗濯機を後面や左右の壁から2~3cm以上離してください。

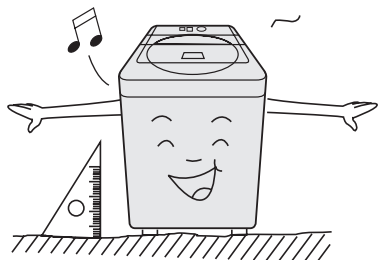

## 脚の調節のしかた

前面右の調節脚を回して、がたつきのないように調節した後、洗濯機を置いてください。

- 調節脚を左側方向で回すと調節脚の高さが高くなります。
- 調節脚を右側方向で回すと調節脚の高さが低くなります。

## 真下排水ホースについて

真下排水ホースは市販の真下排水ホース(内径31mm)をご使用ください。

## アース線の取り付け

洗濯機による感電や漏電での事故防止のために必ず必要です。

- 1 アース端子付きコンセントがある場合
  - アース線の先端をアース端子に確実に接続してください。

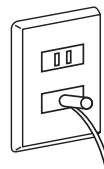

- 2 アース端子がない場合
  - アース工事は必ずお求めの販売店か電気工事店にご依頼ください。電気工事士の有資格者がD種接地工事するよう、法令で定められています。
  - アース工事は有料ですのでご了承ください。
  - 水道管・ガス管・電話や避雷針のアース線には取り付けしないでください。(法令などで禁止されています。)

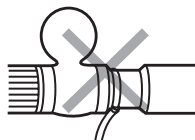

# 洗濯機の据付け

## 給水ホースの取り付け

- 水道栓は横水栓をご使用ください。他の形状の水栓を使用しますと、水漏れ、連結部のはずれ等が発生する可能性があります。



横水栓



立水栓

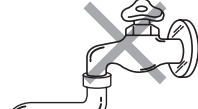

自在水栓

- 横水栓、都形水栓が最も適しています。自在水栓、万能ホーム水栓、カップリング付横水栓の場合は、水栓ジョイント用部品をご使用ください。角口水栓の場合は、販売店または水道工事店にご相談ください。

### 自在水栓の場合

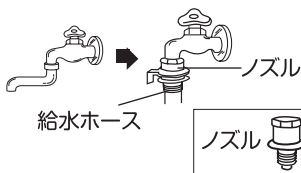

### 万能ホーム水栓の場合

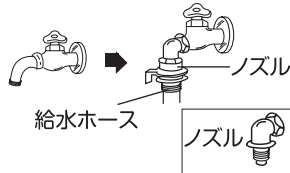

### カップリング付横水栓の場合

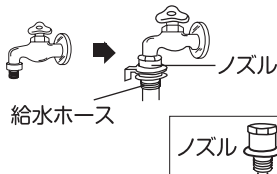

### 水栓ジョイント(市販)

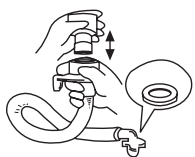
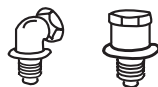

- 1 給水ホースのスプリングをホース側へ引き下げ、水道栓の連結部とホースを離します。

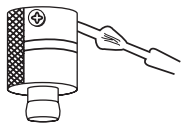

- 2 水道栓連結部の締付ネジ4本を均等にゆるめます。

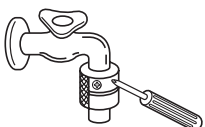

- 3 連結部を水道に下から押し当てながら、ネジを締め付けて取り付けます。

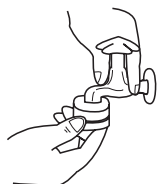

- 4 テープをはがして連結部の下の部分を右に回して十分に締めます。

## 給水ホースの取り付け

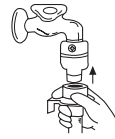

- 5 給水ホースのスプリングを引き下げたまま連結部に差し込みます。

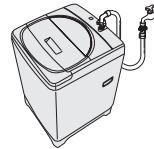

- 6 洗濯機本体の給水口にしっかり締め、接続します。

- 給水ホースが短い場合は、市販の延長用給水ホースをお買い求めいただき、接続してご使用ください。

## 衣類乾燥機をご使用のとき(排水ホースの接続)

- 1 キャップをはずす。
  - 2 乾燥機の排水ホースを洗濯機の乾燥機用排水口に接続してください。
- 詳しくは衣類乾燥機の取扱説明書を参考にしてください。

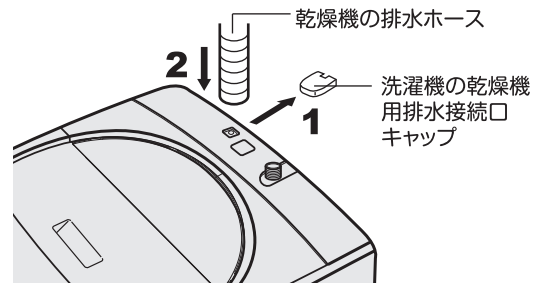

## お知らせ

- 洗濯機上面にある「洗濯機の乾燥機用排水接続口キャップ」を外すときは、この部品の後面の凹部にマイナスドライバー等をかけて上に押ししてください。  
※キャップは無くさないよう保管してください。

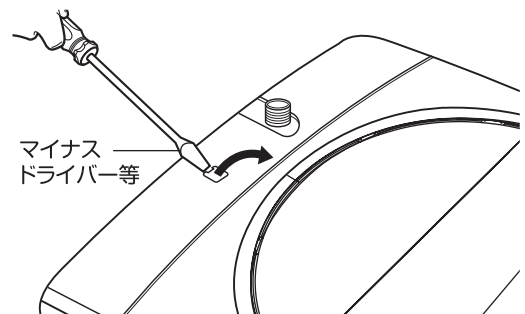

# 洗濯機の据付け

## 排水ホースの付け換えかた

- 1 洗濯機、裏側のネジを外してふたを開ける。

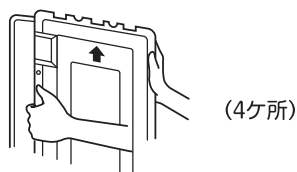

- 2 内部排水ホースの固定ホルダーを外す。  
●①の上下の突起を押しながら奥へ押し込んで下さい。

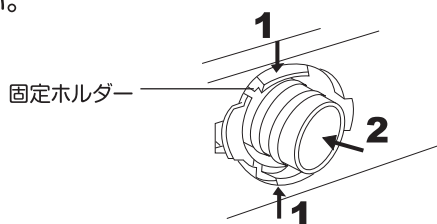

- 3 必要な方向のマイナスドライバーで、キャップを外す。

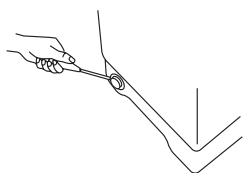

- 4 内部排水ホースの固定バンド部を手で取り外す。フック部を洗濯機内部方向に押しながら固定バンド部を下から上方向に外す。

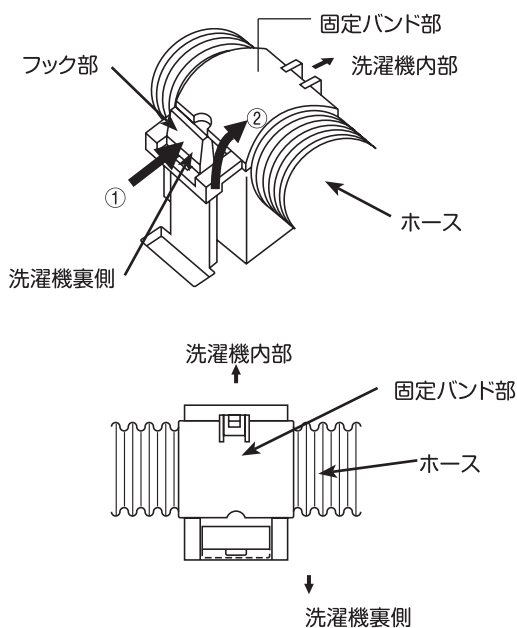

- 5 固定ホルダーをしっかりと締めて、外部ホースを排水ホース固定金具で止める。

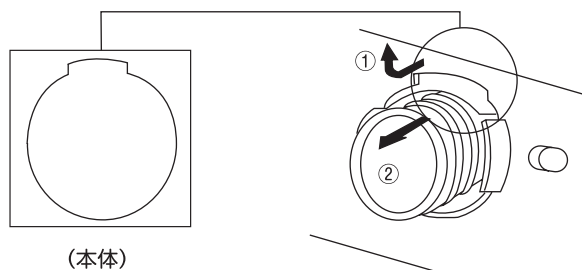

- 固定ホルダーの凸部と本体の凹部を合わせてから内部より押し込んで下さい。  
(注) 方向転換時は内部ホースの絡みがないように注意して下さい。

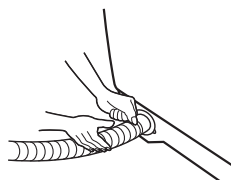

- 排水ホースを排水ホースの固定金具で固定して下さい。

- 6 内部排水ホースの向きを変えて、固定バンド部で止める。

※内部排水ホースは、下部ベースにきちんとセットして下さい。

固定バンドを下部ベースに引っ掛けて、固定バンド部を上から押して固定します。

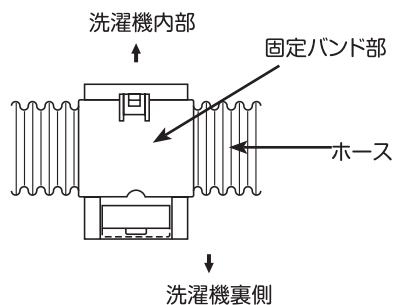

- 7 取り外したキャップを使用しない排水ホース口にはめて固定する。

- 8 裏ぶたを元の位置にしてネジを取り付ける。

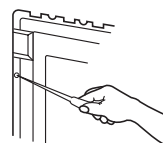

(注) 裏ぶたを取り付けるとき、裏ぶた2ヶ所のフック(下側)を先にはめてから、左、右を押し込んで4ヶ所ネジ止めして下さい。

# 洗濯機の据付け

## 排水ホースの連結 (右側排水)

- 1 付属の固定具を排水ホースにはめ込んでください。

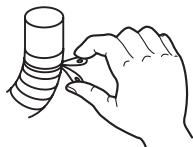

- 2 排水ホースを洗濯機の右側の連結部にはめ込んでください。

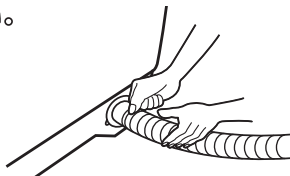

## 排水ホースの差し込みかた

- 1 排水口が浅く、排水ホースの先端がぶつかるときは、排水ホースの先端を斜めに切断してください。

- 2 切断しないと「すすぎ」や「脱水」のとき、排水が悪くなり、すすぎが不十分になります。

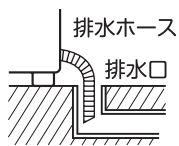

排水ホースが途中で折れ曲がったり、つぶれたりした状態での設置は故障の原因になりますので、必ず確認してください。

## 排水ホースの延長

排水性能が悪くならないように、必ず次の点をお守りください。

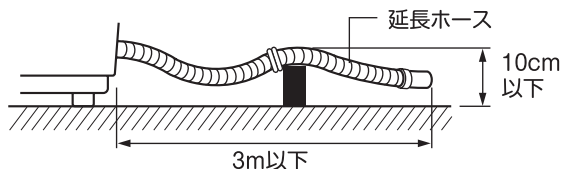

- 延長ホースをご使用になるときは本体から長さ3m、高さ10cmを超えないようにしてください。
- 市販の延長ホース (内径31mm) をご使用ください。

# こんな時には

※こんな時は故障ではありません。下記の説明をお読みください。

## 動作が異常

脱水槽が止まり‘ザーザー’という音が出たら…

- 脱水後、槽の水平をなおすための音で、正常な作動の音です。

給水中‘ウーン’という音が出たら…

- 給水弁が正常時に作動する音です。

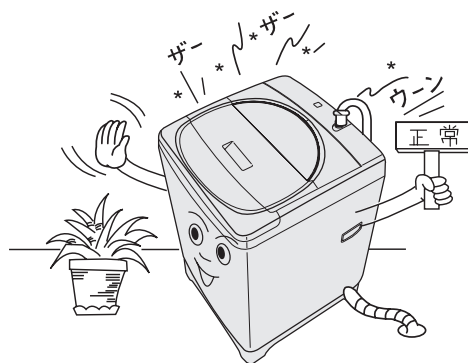

洗濯中に洗濯の残りカスなどで汚れる場合があります。

- 残った石けんカスが洗濯機の内部に付き、それが給水するときに落ち、むしろ衣類が汚れる場合があります。市販されている専用洗剤で洗濯槽を掃除してください。











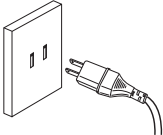

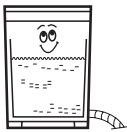

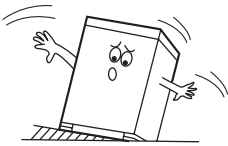

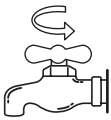
脱水中にすすぎコースに変わって再給水されるとき

- 脱水中洗濯物が偏りますと、振動が激しくなり、これを解除するための動作です。その動作を3回くりかえしても解消されない場合はエラー表示と同時にブザーが鳴ります。

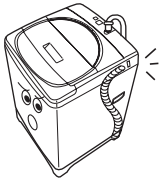

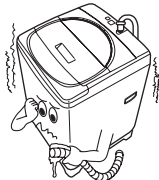
# 故障かな？と思ったら

※まず次の事項を確認した後、販売店またはお客様ご相談窓口にご相談ください。

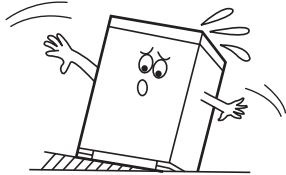
症状と表示		調べるところ			
電源がつかない		 電源スイッチを押していますか。	 電源プラグを抜いていませんか。	 ご家庭の配電盤のブレーカーが切れていませんか。	
運転しない		 「スタート／一時停止」スイッチを押していますか。	 規定量の水は溜っていますか。	 水道栓は開いていますか。	
脱水時に異常音が出る		 洗濯機が水平に設置されていますか。			
給水しない		 水道栓は開いていますか。	 凍結していませんか。	 断水していませんか。	
‘ピー’と音がして右の表示ランプが点滅					
排水しない		 排水ホースをセットしてありますか。	 排水ホースがつかずつぶれていませんか。	 ホースの中は凍結していませんか。	 排水ホースの端が水につかっていますか。
‘ピー’と音がして右の表示ランプが点滅					
洗い、すすぎ、脱水をしない		洗濯機のふたは閉めてありますか。			
‘ピー’と音がして右の表示ランプが点滅		 洗濯物が片寄っていませんか。	 洗濯機が傾き、がたついて置かれていませんか。		

- 上の事項を解決した後、
  - ・ dE：ふたを閉めてください。
  - ・ IE、OE、UE：ふたを閉めて、スタートボタンを押してください。
- 使用中に具合が悪くなったときは、上の表示に従って調べてください。
- なおらないときは、電源プラグを抜いてから、お買い上げの販売店またはお客様ご相談窓口にご相談ください。

# 故障かな？と思ったら

Q&A	内容および対応方法
<p>Q 水栓に給水継手を取り付けるときに水が漏れる。</p> <p>A 自在水栓、万能ホーム水栓等では取り付けが出来ません。</p> <p>☞ 市販の水栓ジョイントを購入して取り付けてください。</p> <p>A 材質が弱い水栓は、給水継手の取り付けネジを強く締めると水栓が変形して水漏れする可能性があります。</p> <p>☞ 市販の水栓ジョイントを購入して取り付けてください。</p>	
<p>Q 給水ホースと本体部から水が漏れる。</p> <p>A 給水ホースの本体側取り付け部が、本体給水弁のホース取り付け部にしっかり固定されていますか。</p> <p>☞ 給水ホースを取り付け直してください。</p> <p>A 給水弁の凍結により給水弁のプラスチック側にひびが発生し、水漏れの可能性があります。</p> <p>☞ お客様ご相談窓口にご相談ください。</p> <p>☞ 凍結の原因で発生した不良は保証対象外になります。</p>	
<p>Q 給水弁から水が少ししか出て来ない。</p> <p>A 給水弁のフィルターに異物が詰まっています。</p> <p>☞ 給水ホースを外して給水弁フィルターを掃除してください。</p>	
<p>Q 洗濯を始めると、給水最初に断続的に給水される。</p> <p>A 洗濯開始直後の給水は、給水（約2秒）、停止（約3秒）を5回繰り返した後、連続給水になります。予約洗剤ケースの中の洗剤が洗濯槽に入りやすくするため給水量を分けて給水します。</p>	
<p>Q 給水が止まらない。</p> <p>A 排水弁に異物がつまっている可能性があります。</p> <p>☞ 排水弁の異物を取れば直りますが、お客様が異物を取ることは難しいので、お客様ご相談窓口にご相談ください。</p> <p>A 給水弁の不良が考えられます。</p> <p>☞ お客様ご相談窓口にご相談ください。</p>	
<p>Q 異音がする。</p> <p>A 洗濯機の水平が悪い時には洗濯物が偏って、異音が発生します。</p> <p>☞ 洗濯機の設置をやり直してください。</p> <p>A 洗濯機の中に異物が入ってパルセーターや槽が回転する時に異物と当たって異音が発生します。</p> <p>☞ お客様ご相談窓口にご相談ください。</p>	
<p>Q ドライコースで洗濯するときに異音がする。</p> <p>A ドライコースは水流が弱い為運転音が他のコースより大きく聞えます。</p> <p>☞ 異常ではありません。</p>	
<p>Q 洗濯時間が長い。</p> <p>A 洗濯物が偏った場合は偏りを解除するため、自動的に再給水を行い、バラツキを調整するため洗濯時間が増えます。</p> <p>☞ 洗濯機を水平に設置してください。</p> <p>☞ 自動バラツキでもなおらないときには、手で洗濯物の偏りを解除してください。</p>	



# 故障かな？と思ったら

Q&A	内容および対応方法	
Q A ☞	洗濯物に色がつく。 洗濯物によって、色が落ちることもありますので、ご注意ください。 洗濯物は色分けして洗濯してください。	
Q A ☞	脱水が弱い。 排水弁、排水ホース、排水口の異物のつまりで排水が悪いため、脱水が弱くなることがあります。 排水弁、排水ホース、排水口の異物を取り除いてください。	
Q A ☞ ☞	排水時間が長い。 排水ホースの先端が高いため、排水が悪いのかをご確認ください。 排水ホースの先端の高さを、洗濯機の排水ホース取り付け部より低くしてください。 排水弁、排水ホース、排水口の異物を取り除いてください。	
Q A ☞	エラー表示 (IE) が出る。 給水エラーです。 水栓を開けて、洗濯機に水を入れてください。	
Q A ☞	エラー表示 (OE) が出る。 排水エラーです。 排水弁、排水ホース、排水口の異物を取り除いてください。	
Q A ☞	エラー表示 (dE) が出る。 ドアが開いています。 ドアを閉めてください。	ドアを閉めてもエラー表示 (dE) が出る。 ドアロック部位の不具合です。 ただちに洗濯機の使用を中止し、修理を依頼してください。
Q A ☞	エラー表示 (UE) が出る。 洗濯物が偏っています。 洗濯物の偏りを解除してください。	
Q A ☞	エラー表示 (E8) が出る。 自動水位設定エラーです。 お客様ご相談窓口にご相談ください。	
Q A ☞	エラー表示 (E9) が出る。 水位センサーエラーです。 お客様ご相談窓口にご相談ください。	
Q A ☞	エラー表示 (E12) が出る。 予約エラーです。 お客様ご相談窓口にご相談ください。	

● 上記の内容で対応しても症状が改善されない場合は、お客様ご相談窓口にご相談ください。

● 保証対象外について

- ・ 給水及び排水部のホース取り付け不良による水漏れ等の設置状況による不具合
- ・ 洗濯槽内部の異物混入、破損、汚れ、変色等の使用状況による不具合
- ・ 糸くずフィルター等の消耗品の不具合

# 仕様

型名	YWMA-50
品名	全自動洗濯機
使用電源	100V 50/60Hz
消費電力	390/420W(50/60Hz)
外形寸法	幅563×奥行550×高さ940 (mm) (幅は排水ホース、高さには給水ホースを含む)
標準使用水量	105ℓ
製品質量	26kg
標準洗濯容量	5.0kg
標準脱水容量	5.0kg
洗濯方法	うず巻式
水道水圧	0.03~0.8Mpa

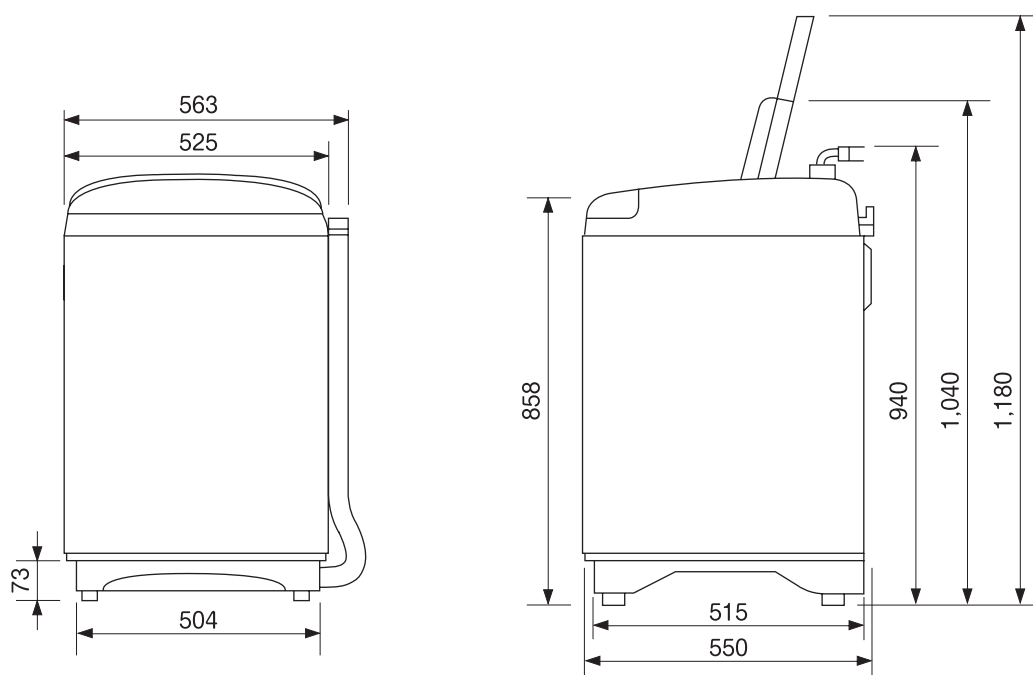



単位 mm

# 保証とアフターサービス (必ずお読みください)

\*保証範囲は本体のみになります。衣類等の補償は致しません。

保証書 (別添)	補修用性能部品の 最低保有期間	ご不明な点や修理に 関するご相談は
<ul style="list-style-type: none"> <li>● この洗濯機には保証書を別途添付しております。</li> <li>● 保証書は必ず「お買い上げ日・販売店名」等記入をお確かめの上、販売店から受け取っていただき、内容をよくお読みの上、大切に保管してください。</li> <li>● 保証期間はお買い上げいただいてから1年間です。詳しくは保証書をご覧ください。</li> </ul>	<ul style="list-style-type: none"> <li>● 洗濯機の補修用性能部品の最低保有期間は製造打ち切り後6年です。この期間はやむを得ない状況によって変わることもあります。</li> <li>● 補修用性能部品とは、その製品の機能を維持するために必要な部品です。なお洗濯機に使用している部品は性能向上のため、一部予告なしに変更することがあります。</li> </ul>	<ul style="list-style-type: none"> <li>● 修理に関するご相談並びにご不明な点はお買い上げの販売店またはお客様ご相談窓口にご相談ください。</li> <li>● 移転あるいは御贈答品などで保証書に記入してあるお買い上げの販売店に修理がご依頼できない場合には、お客様ご相談窓口にご相談ください。</li> </ul>

修理を依頼されるときは	出張修理																						
30～32ページに従って調べていただき、なお異常のあるときはご使用を中止し、必ず電源プラグを抜いてからお買い上げの販売店またはお客様ご相談窓口にご相談ください。																							
保証期間中は	保証期間が過ぎているときは																						
修理に際しましては、保証書をご提示ください。保証書の規定に従って修理させていただきます。	修理して使用できる場合には、ご希望により修理させていただきます。																						
ご連絡していただきたい内容	修理料金の仕組み																						
<table border="1"> <tr><td>品名</td><td>全自動洗濯機</td></tr> <tr><td>型名</td><td>YWMA-50</td></tr> <tr><td>お買い上げ日</td><td>年 月 日</td></tr> <tr><td>故障の状況</td><td>できるだけ具体的に</td></tr> <tr><td>ご住所</td><td>付近の目印なども併せてお知らせください。</td></tr> <tr><td>お名前</td><td></td></tr> <tr><td>電話番号</td><td></td></tr> <tr><td>訪問ご希望日</td><td></td></tr> </table>	品名	全自動洗濯機	型名	YWMA-50	お買い上げ日	年 月 日	故障の状況	できるだけ具体的に	ご住所	付近の目印なども併せてお知らせください。	お名前		電話番号		訪問ご希望日		<table border="1"> <tr> <td>技術料</td> <td>故障した製品を正常に修復するための料金です。技術者の人件費、技術教育費、測定機器など設備費、一般管理費などが含まれます。</td> </tr> <tr> <td>部品代</td> <td>修理に使用した部品代金です。その他修理に付帯する部材などを含む場合もあります。</td> </tr> <tr> <td>出張料</td> <td>商品のある場所へ技術者を派遣する場合の費用です。別途駐車料金をいただく場合があります。</td> </tr> </table>	技術料	故障した製品を正常に修復するための料金です。技術者の人件費、技術教育費、測定機器など設備費、一般管理費などが含まれます。	部品代	修理に使用した部品代金です。その他修理に付帯する部材などを含む場合もあります。	出張料	商品のある場所へ技術者を派遣する場合の費用です。別途駐車料金をいただく場合があります。
品名	全自動洗濯機																						
型名	YWMA-50																						
お買い上げ日	年 月 日																						
故障の状況	できるだけ具体的に																						
ご住所	付近の目印なども併せてお知らせください。																						
お名前																							
電話番号																							
訪問ご希望日																							
技術料	故障した製品を正常に修復するための料金です。技術者の人件費、技術教育費、測定機器など設備費、一般管理費などが含まれます。																						
部品代	修理に使用した部品代金です。その他修理に付帯する部材などを含む場合もあります。																						
出張料	商品のある場所へ技術者を派遣する場合の費用です。別途駐車料金をいただく場合があります。																						

<b>愛情点検</b>	<b>★長年ご使用の洗濯機の点検を</b>
 <p>ご使用の際、このようなことはありませんか？</p>	<ul style="list-style-type: none"> <li>● 洗濯槽が止まりにくい。</li> <li>● 水漏れがする。(ホース、槽、給水継手)</li> <li>● 焦げ臭いにおいがしたり、運転中に異常な音や振動がある。</li> <li>● 本体に触るとビリビリ電気を感じる。</li> <li>● 据え付けが傾いたりグラグラしている。</li> <li>● スイッチを入れても動かないときがある。</li> <li>● 電源コード、プラグが異常に熱い。</li> <li>● その他、異常・故障がある。</li> </ul>
	
ご使用中	<p>このような症状のときは、故障や事故防止のため、スイッチを切り、コンセントから電源プラグを抜いて必ず販売店またはお客様ご相談窓口にて点検・修理をご相談ください。</p>