

## ウッドラックワードローブ

取扱い・組み立て説明書 **LWR-7415**

この度は、当製品をお買い上げいただき誠にありがとうございます。  
使用前に、この説明書を最後までお読みのうえ正しい使い方未永くご愛用ください。この説明書は組み立て後も捨てずに、大切に保管しておいてください。

### 品質表示

- 外形寸法 幅75×奥行43×高さ152(cm)
- 構造部材 天然木パイン
- 表面加工 ラッカー塗装

MADE IN CHINA

### 【完成図】

組み立ての際、参考にしてください。

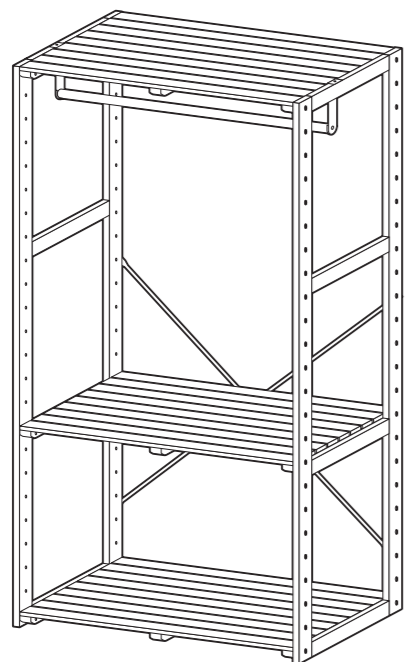

- 本製品は一般家庭用の組立家具です。
- 衣類や小物などの収納にお使いください。
- 棚板は可動式なので、収納物の高さに応じて棚板の高さを調節することができます。
- 高温多湿ではない室内で、床が水平な壁面に設置してください。
- 過度に重いものを載せないようご注意ください。

## 部品明細

■組み立てる前に部品が揃っている事をご確認ください。

(A) 側板  ボルト穴が二重穴になっている方が外側です。	2		
(B) 上段棚板  ハンガーフック用のザグリが前側に寄っている方が前です。	(D) ハンガーポール 	1	
	(E) クロスバー 	1	
(C) 棚板 	(F) 六角ボルト 予備 1 盒 13	(G) インサートナット 予備 1 盒 13	(H) ハンガーフック 2
	(I) プラスネジ 予備 1 盒 9	(J) 六角レンチ 1	(K) 傷防止パッド 4

## 組み立て順序

- 各締め付け箇所は仮止めし、組み立て完成后各箇所をしっかりと締め直してください。
- 電動ドライバーはご使用にならないでください。

### 1 側板に、上段棚板とハンガーフックを取り付けます。

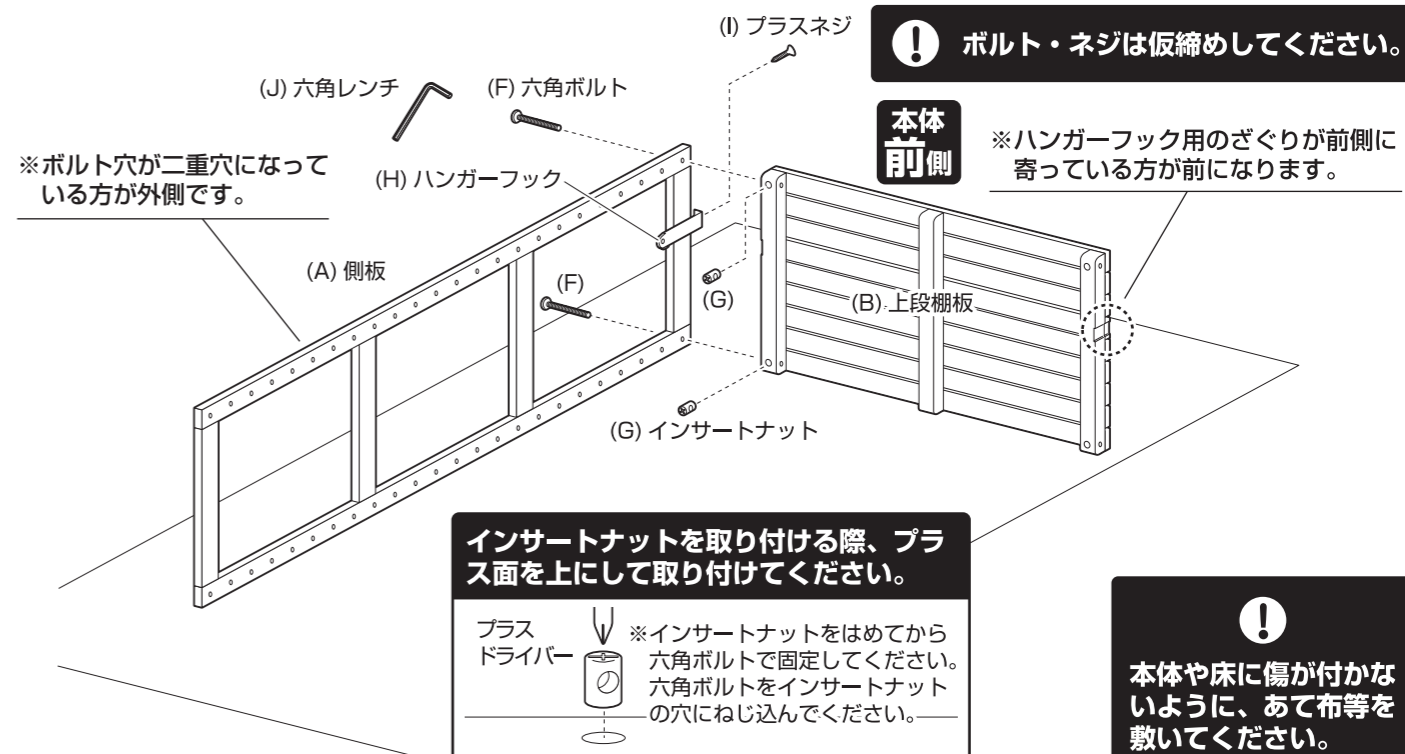

### 2 組み立てた本体に、棚板を取り付けます。

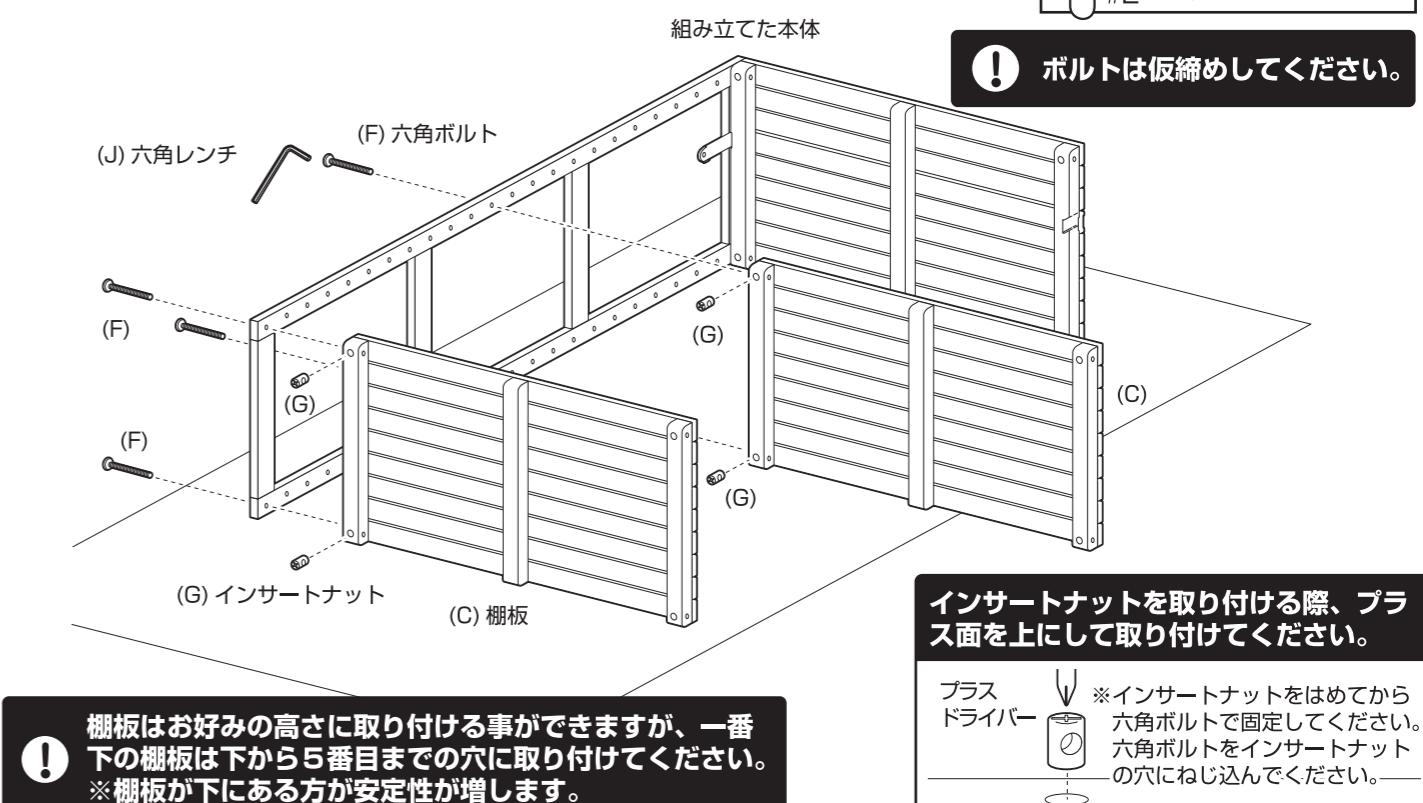

組み立て順序

■各締め付け箇所は仮止めし、組み立て完成后各箇所をしっかりと締め直してください。  
■電動ドライバーはご使用にならないでください。

**3** 組み立てた本体に、もう片方の側板を取り付け、傷防止パッドを貼ります。

！ ボルト・ネジは仮締めしてください。

※インサートナットとプラスネジの取り付けにはご用意されたプラスドライバーをお使いください。

※ボルト穴が二重穴になっている方が外側です。

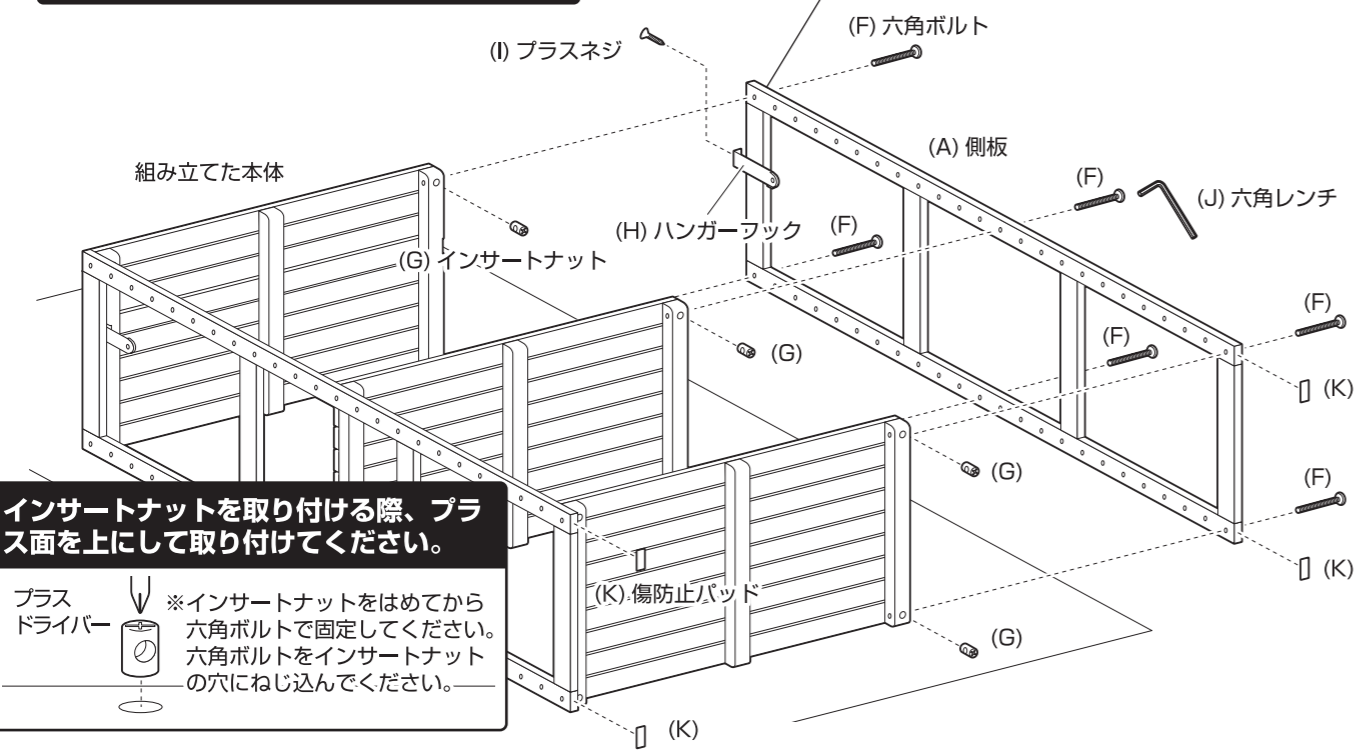

インサートナットを取り付ける際、プラス面を上にして取り付けてください。

プラスドライバー ※インサートナットをはめてから六角ボルトで固定してください。六角ボルトをインサートナットの穴にねじ込んでください。

**5** 組み立てた本体に、ハンガーポールを取り付けます。最後に、各部にゆるみがない事を確認して完成です。

※プラスネジの取り付けにはご用意されたプラスドライバーをお使いください。

！ ネジは本締めしてください。

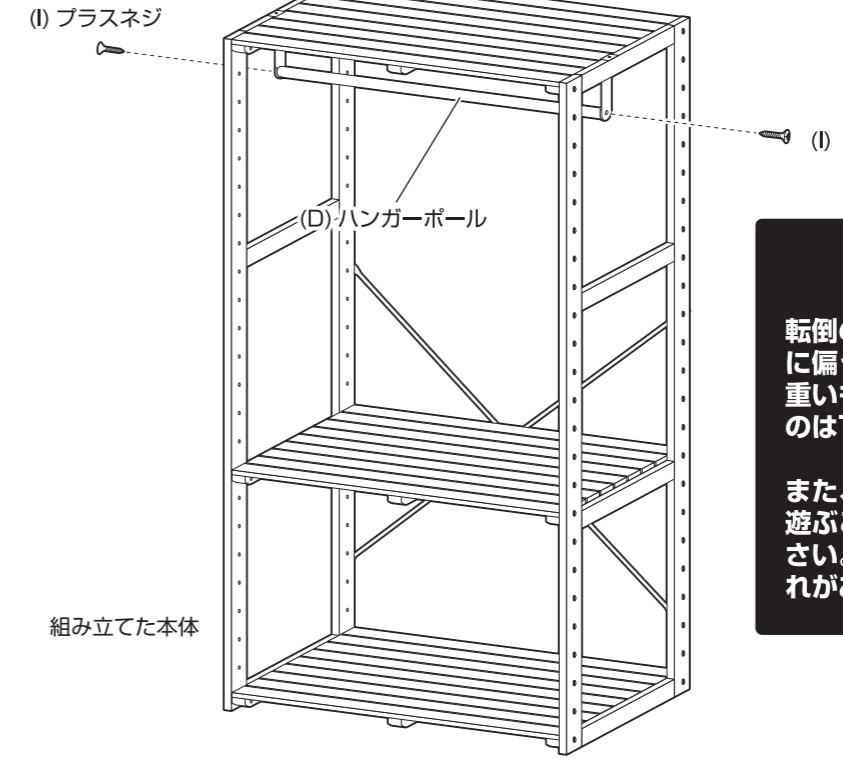

！ 転倒の原因となりますので、ハンガー部に偏って重いものを掛けたり、天板面に重いものを載せないでください。重いものは下段に載せてください。

また、小さなお子さまが上がったりして遊ぶことは大変危険ですのでおやめください。本体が転倒し、ケガや物品破損の恐れがあります。

**4** 組み立てた本体を起し、クロスバーを背面に取り付けます。

※プラスネジの取り付けにはご用意されたプラスドライバーをお使いください。

！ 1～4で仮締めしたネジを本締めしてください。

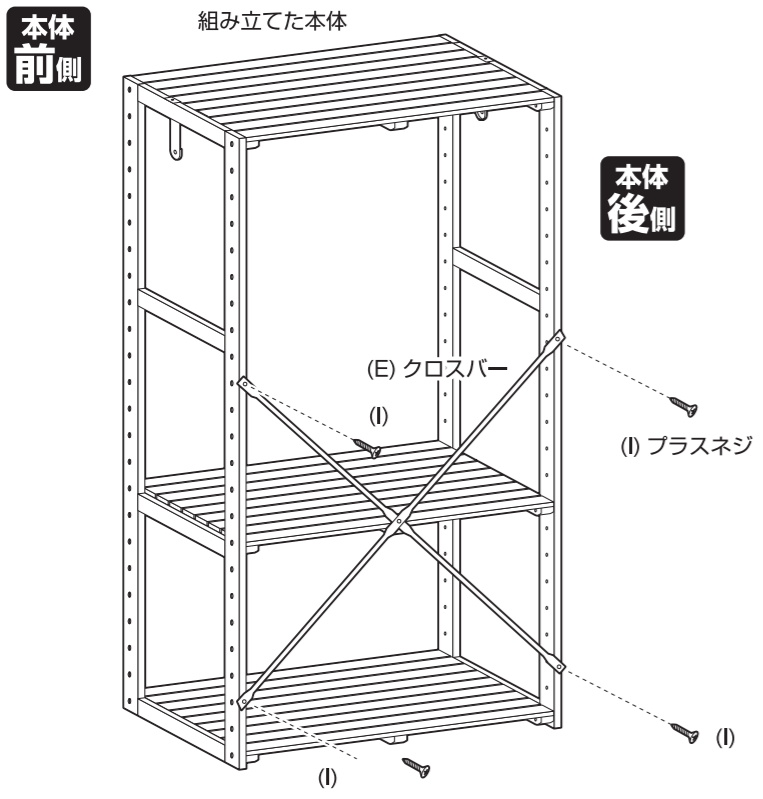

クロスバーを取り付ける際、向きに注意して取り付けてください。

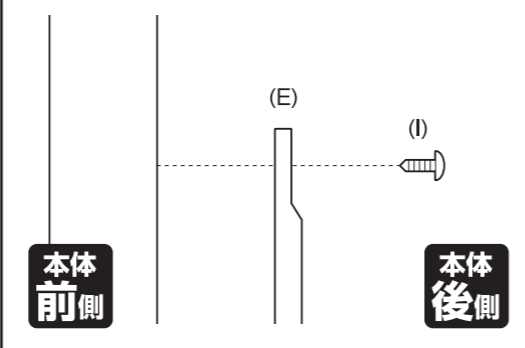

！ クロスバーは下にある方が安定性が増します。

危険



家庭用ですので  
業務用には使用し  
ないでください

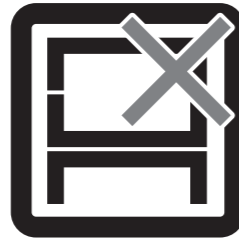

本来の用途以外  
の使い方はしな  
いでください

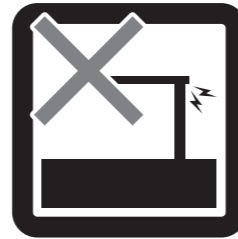

異常が生じたま  
ま使用しないで  
ください

警告

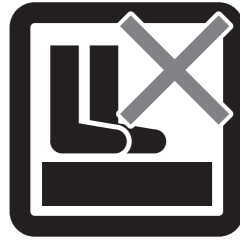

踏み台代わりに  
使用しないでく  
ださい



偏った荷重や過  
度な荷重は掛け  
ないでください



物品をのせたま  
ま移動を行わな  
いでください

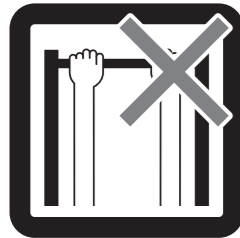

製品にぶら下が  
ったりしないで  
ください



熱い鍋やヤカン  
等を置かないで  
ください

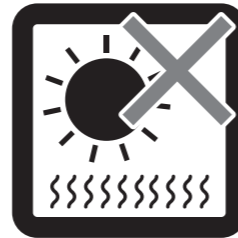

直射日光や高温  
多湿な場所に設  
置しないでくだ  
さい



ストーブ等の火  
気の近くには設  
置しないでくだ  
さい



分解・改造はし  
ないでください

注意

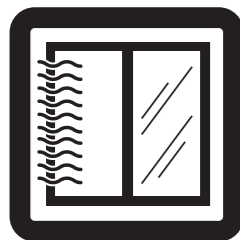

開梱の際は換気  
に十分注意して  
ください



各部の組み立て  
がきちりなされ  
ている事をご確  
認の上で使用  
ください



回転部や可動部  
の指はさみ等に  
注意してくださ  
い



お子様が乗った  
り、押したり、  
遊んだりしない  
ように注意して  
ください



水平な場所に設  
置してください

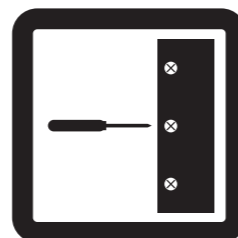

定期的にボルト  
・ネジ類を締め  
直してください

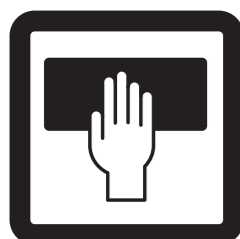

お手入れにはか  
たく絞ったタオル  
等をお使いくだ  
さい

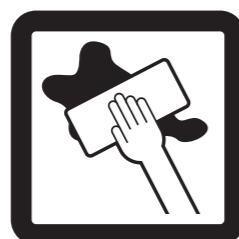

水気のあるもの  
をこぼしたらすぐ  
に拭き取ってくだ  
さい



お客様のお取扱  
いの不注意によ  
る破損等の補償  
はいたしかねま  
す



廃棄する際は居  
住地域の処理法  
に従ってください



本組立説明書を  
許可無く転載す  
ることは禁止し  
ております

# 取扱い・組立説明書は大切に保管してください

この度は、弊社商品をお買い上げいただき誠にありがとうございます。

1. 製品購入後すみやかに、部品・部材を確認してください。不足及び不具合があった場合は、部品・部材の発送、不具合品の交換対応させていただきます。
2. 以下に該当する場合には、1の適用はできませんので予めご了承ください。
  - (1)取扱い・組み立て説明書、製品ラベルなどの記載に反するお取り扱いによる故障または損傷。
  - (2)ご購入後の設置場所の移動やご使用中における落下・衝撃などに起因する故障または損傷。
  - (3)保管上の不備及び手入れの不備による故障または損傷。
  - (4)一般家庭以外での使用（業務用での長時間使用等）による故障または損傷。
  - (5)ご使用上の誤りあるいは不当な改造や修理に起因する故障または損傷。
  - (6)ご使用の経年による消耗品の損傷。
  - (7)火災・地震・落雷その他天変地異あるいは外部要因の異常に起因する故障または損傷。
  - (8)オークションなどの個人間売買を含む中古販売による製品。

当製品につきまして  
ご不明な点がございましたら  
右記までご連絡ください。

消費者窓口 フリーダイヤル

0120-069-060

■AM9:00~PM5:30 土・日・祝除く  
発売元:株式会社 山善  
〒550-8660 大阪市西区立売堀2-3-16

※故障及びお問い合わせは、お買い求められました販売店までお申し付けください。  
※商品の仕様は予告なく変更する事があります。