

家庭用

18V バッテリーパック対応
20cm コードレスファン
YBF-A20

●他の用途で使用しないでください。
思わぬ事故の原因になります。

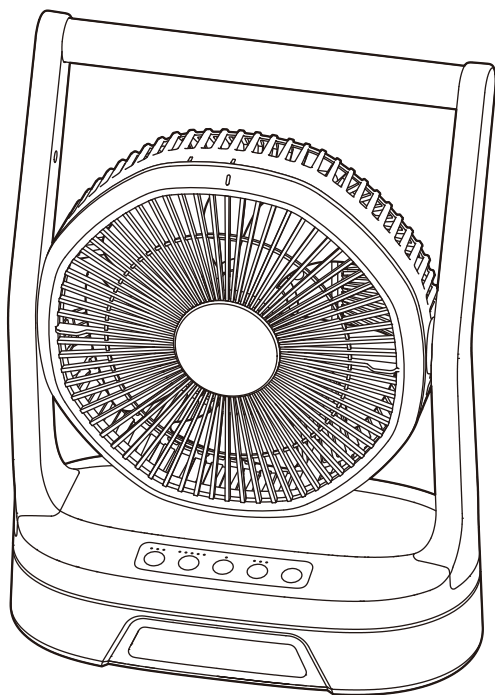

もくじ

- 安全上の注意……………1～4
- 各部の名称……………5
- 使いかた
 - 電源について……………6
 - 操作部と表示部の名称……………6
- 使いかた **ACアダプターで使用する**
 - ACアダプターをベースから取り出す……………7
 - DCプラグとACアダプターを差し込む……………7
 - 運転する……………8
 - 風量を設定する……………8
 - LEDライトを設定する……………8
 - 切タイマーを設定する……………8
 - 左右自動首振り運転を設定する……………9～10
 - 風向きを上下にかえる……………10
 - 使用後は……………10
- 使いかた **バッテリーで使用する**
 - バッテリーを充電する……………11
 - バッテリーの取り付け、取り外し……………11
 - 各機能を設定する……………12
- お手入れと保管……………13～15
- 仕様……………15
- 故障かな?と思ったら……………16
- 長期使用製品についての注意……………17
- 扇風機本体のアフターサービスについて……………17
- バッテリーおよび充電器について……………18
- 保証書……………裏表紙

この製品は、海外では使用できません。
FOR USE IN JAPAN ONLY

- このたびは、弊社扇風機をお買い上げいただき、誠にありがとうございました。
- 使用する前に、この取扱説明書を必ずよく読み正しく安全に使用してください。
- 読んだあとは、大切に保管してください。

最新情報はオリジナルブランドページ
YAMAZEN BOOKを
チェック!



随時情報を更新中!

安全上の注意

使用する前に「安全上の注意」をよく読み、必ず守ってください。

※ここに示した項目は、製品を安全に正しく使用するためや、使用する人や他の人々への危害や財産への損害を未然に防止するためのものです。また危害や損害の大きさや切迫の程度を明示するために、誤った取り扱いをすると生じることが想定される内容を「警告」「注意」の2つに区分しています。いずれも安全に関する重要な内容ですので、必ず守ってください。



警告

この表示を無視して誤った取り扱いをすると、死亡または重傷を負うことが想定される内容を示しています。



注意

この表示を無視して誤った取り扱いをすると、傷害を負ったり物的損害の発生が想定される内容を示しています。

絵表示の例



○記号は、禁止「してはいけないこと」を表示しています。図の中に具体的な禁止内容（左図の場合は、分解禁止）が描かれています。



●記号は、強制「しなければいけないこと」を表示しています。図の中に具体的な指示内容（左図の場合は、電源プラグをコンセントから抜く）が描かれています。

※読んだあとは、使用する人がいつでも手に取れる場所に、必ず保管してください。

警告

■ ACアダプター・DCプラグ差込口・接続端子・バッテリーについて



指示に従う

ACアダプターやDCプラグは、根元まで確実に真っ直ぐ差し込む

- 発熱・感電・火災の原因になります。
- 斜めに差し込まない。



禁止

ACアダプター、ケーブル、DCプラグ、DCプラグ差込口、接続端子が傷んだり、差し込みがゆるいときは、使用しない

- ショート・感電・火災の原因になります。



指示に従う

本体、ACアダプター、ケーブル、DCプラグ、DCプラグ差込口に破損、故障、異常があったり、異常に熱くなるときは、直ちに使用を中止する

- けが・感電・火災の原因になります。
- ※故障・異常例

17ページの「長期使用製品についての注意」を参照して異常があるときは、直ちに使用を中止する。

必ずACアダプターをコンセントから抜き、バッテリーを取り外して、お買い上げの販売店に扇風機本体の点検や修理を依頼してください。



禁止

ACアダプターを家庭用コンセント（AC100V）以外で使用したり、コンセントや配線器具の定格を超える使いかたはしない

- 誤作動・故障・異常発熱・火災の原因になります。



指示に従う

定期的にACアダプター、DCプラグ、DCプラグ差込口、接続端子のホコリをふき取る

- ホコリがたまると、湿気によって絶縁不良となり、ショート・感電・火災の原因になります。
- ホコリは、乾いたふきんでふき取る。











禁止

ACアダプター、ケーブル、DCプラグ、DCプラグ差込口、接続端子を傷つけたり、破損させたり、加工したり、熱器具に近づけたり、無理に曲げたり、ねじったり、引っ張ったり、たばねて使用しない



- ショート・感電・火災の原因になります。
- 使用するときには、必ず結束バンドを外して、ケーブルをのぼす。

警告





■ ACアダプター・DCプラグ差込口・接続端子・バッテリーについて つづき

 <p>必ず同梱のACアダプターを使用する</p> <ul style="list-style-type: none">●故障・発熱・火災の原因になります。◎同梱のACアダプターを他製品に転用しない。◎ACアダプターを他製品から転用したり、市販の物を扇風機に使用しない。 <p>指示に従う</p>	 <p>必ず専用バッテリーおよび専用充電器を使用する</p> <ul style="list-style-type: none">●故障・発熱・火災の原因になります。◎バッテリーを他製品から転用しない。 <p>指示に従う</p>
 <p>長期間使用しないときは、ACアダプターをコンセントから抜くバッテリーは、取り外す</p> <ul style="list-style-type: none">●けが・感電・漏電火災の原因になります。 <p>指示に従う</p>	 <p>本体、ACアダプター、バッテリーを落としたり、強い衝撃を与えない</p> <ul style="list-style-type: none">●感電・火災の原因になります。 <p>禁止</p>
 <p>DCプラグをなめさせない</p> <ul style="list-style-type: none">●けが・感電の原因になります。◎特に子供やペットには、注意する。◎ACアダプターをコンセントに差し込んだまま、DCプラグを放置しない。 <p>禁止</p>	 <p>バッテリーを扇風機に取り付けたまま、長時間放置しない</p> <ul style="list-style-type: none">●けが・感電・火災の原因になります。 <p>禁止</p>
 <p>使用時間が極端に短くなったバッテリーは、使用しない</p> <ul style="list-style-type: none">●発熱・火災の原因になります。 <p>禁止</p>	 <p>改造したり、落としたり、何らかの衝撃や損傷を受けたバッテリーは、使用しない</p> <ul style="list-style-type: none">●発熱・火災の原因になります。 <p>禁止</p>
	 <p>ケーブルの上に、ベースや物をのせたり、挟み込まない</p> <ul style="list-style-type: none">●ショート・感電・火災の原因になります。 <p>禁止</p>

■ 設置について









 <p>水、蒸気、砂や土がかかる場所、水にぬれた場所、湿気の多い場所に設置しない</p> <ul style="list-style-type: none">●ショート・感電・火災の原因になります。◎屋外で使用するときは、朝露や夜露に注意する。 <p>禁止</p>	 <p>可燃性ガスや引火性の物（ガソリンやシンナーなど）がある場所に設置しない</p> <ul style="list-style-type: none">●爆発・火災の原因になります。 <p>禁止</p>
	 <p>直射日光が当たる場所に長時間放置したり、火気や熱源（コンロや暖房器具など）の近くに設置しない</p> <ul style="list-style-type: none">●変質・変形・火災の原因になります。 <p>禁止</p>

■ 使用について





 <p>分解、修理、改造をしない</p> <ul style="list-style-type: none">●けが・感電・火災の原因になります。※扇風機本体の修理は、お買い上げの販売店に依頼してください。 <p>分解禁止</p>	 <p>子供や取り扱いに不慣れな方だけで使用しない</p> <ul style="list-style-type: none">●乳幼児の手の届く場所で使用したり、保管しない●けが・感電の原因になります。 <p>禁止</p>
 <p>DCプラグ、DCプラグ差込口、接続端子、すき間、開口部に、金属物や異物を入れない</p> <ul style="list-style-type: none">●ショート・感電・火災の原因になります。 <p>禁止</p>	 <p>接続端子をぬらさない</p> <ul style="list-style-type: none">●ショート・感電・火災の原因になります。 <p>水ぬれ禁止</p>

警告

■ 使用について つづき

 禁止	ACアダプターをコンセントに差し込んだ状態やバッテリーを取り付けた状態で、前ガードの取り付けや取り外しをしない ●意図せず運転して、破損・けがの原因になります。	 禁止	ガードの中、可動部、すき間に指や棒を入れない ●指を挟んだり、回転部に触れてけがの原因になります。 ◎特に子供には、注意する。
 指示に従う	前ガードの取り付けは、確実におこなう ●運転中に部品が外れて羽根が変形したり破損して、けがの原因になります。	 禁止	前ガードが取り付けられていない状態で運転しない ●故障・けがの原因になります。
 禁止	バッテリーを扇風機に取り付けたまま、店頭など業務用での長時間使用はしない ●無理な負担がかかり、故障・発熱・火災の原因になります。	 指示に従う	使用するときは、環境温度に注意する ●発熱・破裂・火災の原因になります。 ◎使用環境温度：0℃～40℃の範囲内
 禁止	ガードに布類を掛けたり、かぶせたり、ふさいで使用しない ACアダプターやバッテリーに布類をかぶせて使用しない ●モーター、ACアダプター、バッテリーの過熱・火災の原因になります。	 禁止	運転中にガードを持って風向きをかえない ●運転中にガードを持って風向きをかえると、羽根がガードにあたることもあり、羽根が変形したり破損して、けがの原因になります。
		 指示に従う	バッテリーで使用時、運転を終了するときは必ず扇風機の電源ボタンを押して電源を切る ●発熱・火災の原因になります。

■ お手入れ・保管について

 指示に従う	お手入れのときは、必ずACアダプターをコンセントから抜く バッテリーは、取り外す ●けが・ショート・感電の原因になります。	 ぬれ手禁止	ぬれた手でACアダプターやDCプラグを抜き差ししたり、バッテリーを取り外さない ●ショート・感電の原因になります。
 水ぬれ禁止	水に入れたり、水をかけたり、丸洗いをしない ●ショート・感電・火災の原因になります。	 指示に従う	包装用ポリ袋は、子供の手の届かない場所に保管する ●誤って顔にかぶったり、巻きついたりして、窒息する原因になります。
 禁止	各種スプレー（掃除用、整髪用、殺虫剤など）を吹きつけない ●本体内部にガスが滞留して、爆発・火災の原因になります。 ●変色・変質・破損の原因になります。		

⚠ 注意

■ ACアダプター・DCプラグ差込口・接続端子・バッテリーについて



ケーブルを引っ張ってACアダプターやDCプラグを抜かない

禁止

- ショート・感電・火災の原因になります。
- ◎必ずACアダプターやDCプラグ本体を持って、真っ直ぐ抜く。



使用中のACアダプターやバッテリーを長時間触らない

禁止

- 低温やけど・やけどの原因になります。
- ◎ACアダプターやバッテリーが熱くなっていることがあるので注意する。

■ 設置について



油、油煙、金属粉が発生する場所（厨房や工場）やホコリの多い場所に設置しない

禁止

- 変質・変形・感電・火災の原因になります。



障害物（カーテンなど）の近くや不安定な場所に設置しない

禁止

- 障害物（カーテンなど）がガードに吸い込まれ、破損・故障・けがの原因になります。
- 不安定な場所に設置すると、転倒や落下して、破損・故障・けがの原因になります。

■ 使用について



動物（犬や猫など）がいる場所で使用するときは、十分注意する

指示に従う

- 本体やACアダプターを傷め、故障・感電・火災の原因になります。



風を長時間、身体にあてない

禁止

- 健康を害する原因になります。



前ガードの取り付けや取り外しのときに、すき間（ガードや支柱の間など）で指を挟まないように十分注意する

指示に従う

- けがの原因になります。



手でガードを押さえて、左右自動首振り運転を停止させない

禁止

- 故障の原因になります。



運転中は、ガードに頭髪や衣類（ひも類）を近づけない

禁止

- 頭髪や衣類が巻き込まれ、破損・故障・けがの原因になります。



LEDライトを長時間直視しない

禁止

- 目を痛める原因になります。

■ お手入れ・保管について



お手入れには、シンナー、ベンジン、漂白剤、柑橘系の洗剤、みがき粉、たわし、スポンジの研磨面を使用しない

禁止

- 傷・変質・破損の原因になります。
- ◎お手入れは、13～15ページの「お手入れと保管」を参照する。



ACアダプター、DCプラグ、DCプラグ差込口、接続端子は、乾いたやわらかいふきんでふき取る

指示に従う

- 故障・感電の原因になります。
- ◎ぬれたふきんでふかない。

各部の名称

本体

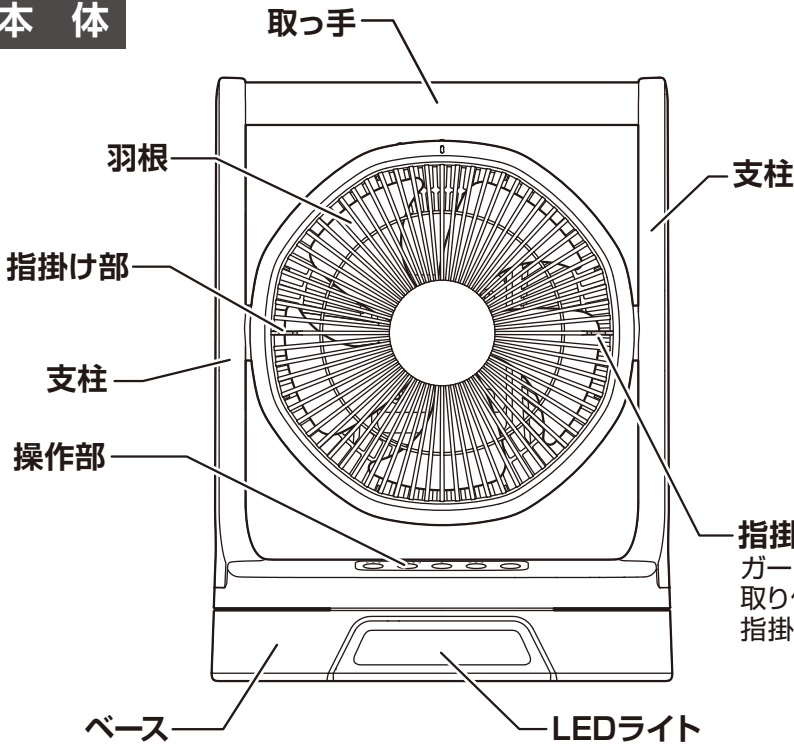

ACアダプター

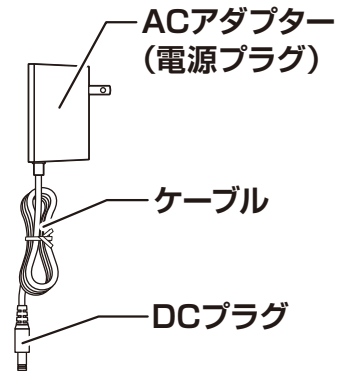

指掛け部
ガードを取り外したり、
取り付けるときに、
指掛けとして使用します。

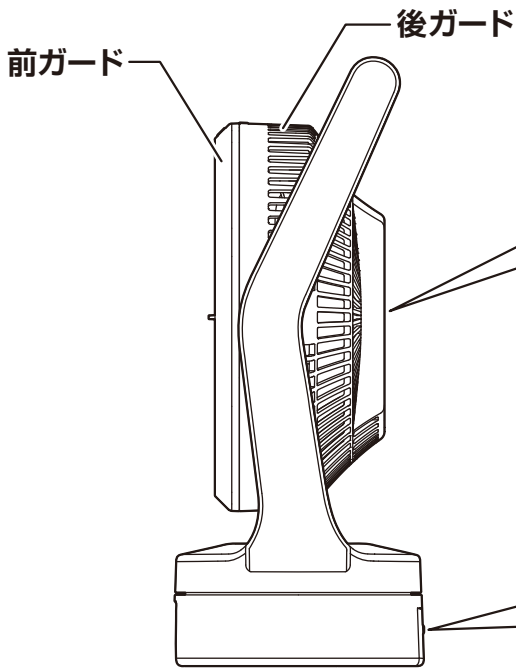

本体背面

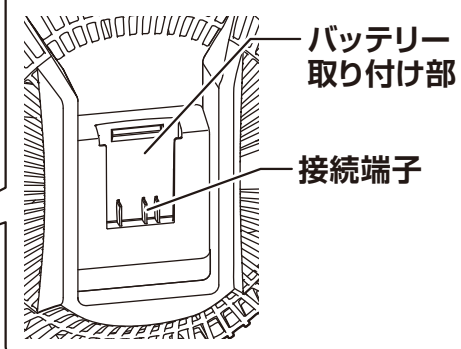

ベース背面

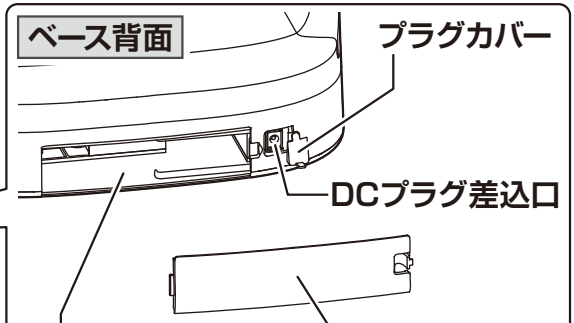

●本書は、イラストを用いて説明しています。
実際の製品とは、多少異なることがあります。

ACアダプター収納部
ACアダプターは、収納部に収納されています。

使いかた

電源について

本製品は、2通りの電源で使用することができます。

ACアダプター

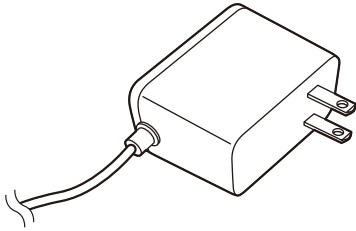

ACアダプターで
電源が取れます。

または

バッテリー



バッテリーで
電源が取れます。

操作部と表示部の名称

操作部

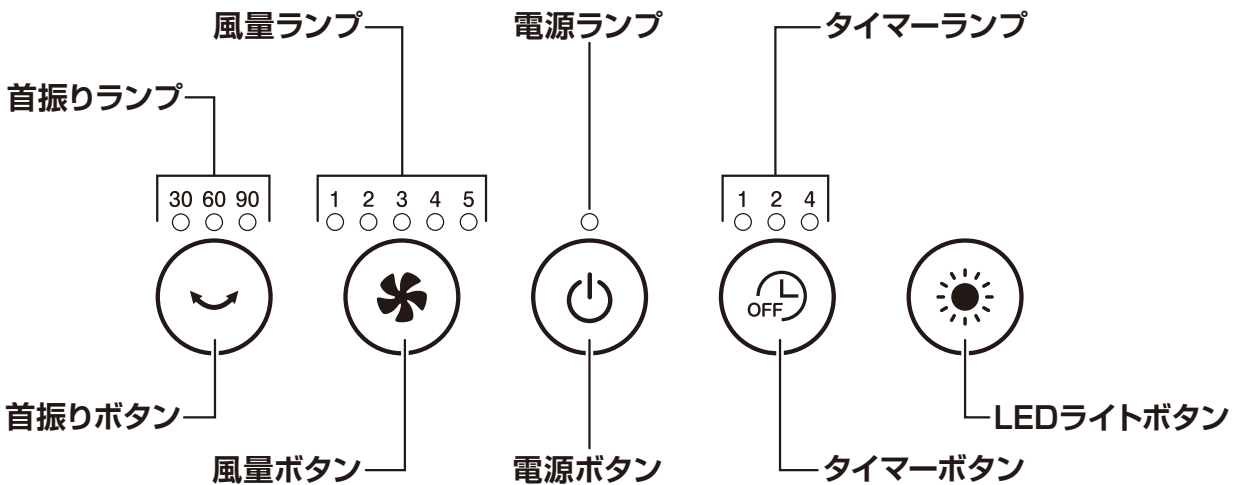

お願い

※ボタンは、1つずつ押してください。(2つのボタンを同時に押さないでください)

お知らせ

●本体操作部の一部が暖かくなることがありますが、故障ではありません。

使いかた ACアダプターで使用する

※扇風機を使用するときは、事故防止のため下記に注意してください。

警告



ガードの中、可動部、すき間に指や棒を入れない

- 指を挟んだり、回転部に触れてけがの原因になります。
- ◎特に子供には、注意する。



前ガードが取り付けられていない状態で運転しない

- 故障・けがの原因になります。

ACアダプターをベースから取り出す

- ベース背面の収納カバーを開けて、ACアダプターを取り出します。
- ACアダプターを取り出したら、収納カバーを閉じます。

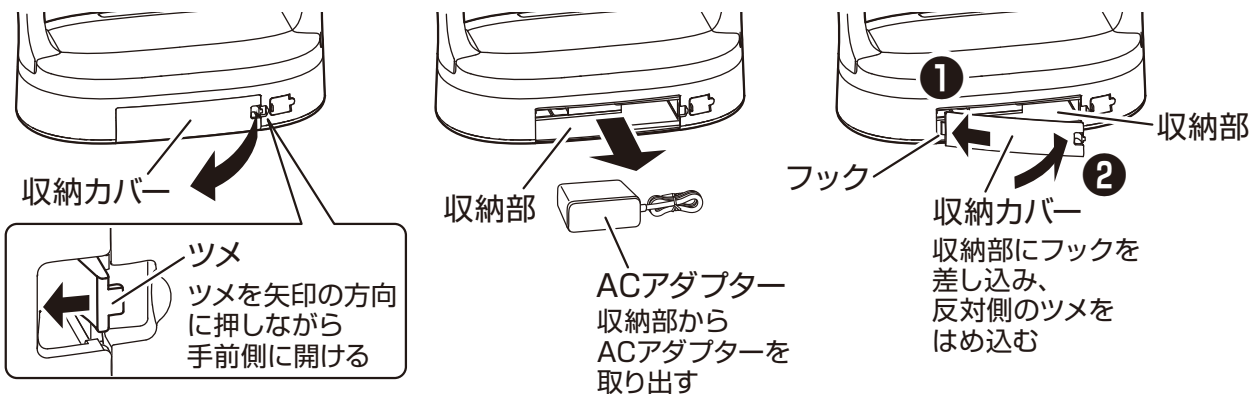

DCプラグとACアダプターを差し込む

- プラグカバーを開けて、DCプラグをプラグ差込口に、根元まで確実に差し込みます。
※必ずDCプラグを先に差し込んでから、ACアダプターを差し込んでください。
- ACアダプターを家庭用コンセントに、根元まで確実に差し込みます。

警告



ケーブルをたばねて使用しない

- ショート・感電・火災の原因になります。
- ◎使用するときは、必ず結束バンドを外して、ケーブルをのぼす。

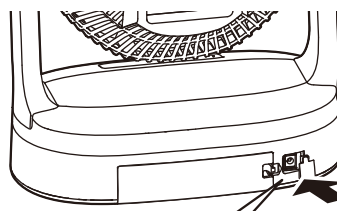

必ずDCプラグを先に差し込む
DCプラグやACアダプターを
真っ直ぐ差し込む

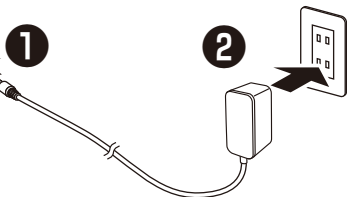

お知らせ

- 扇風機をバッテリーで使用中にACアダプターをコンセントに差し込むと、バッテリー電源からACアダプター電源に切り換わります。
ACアダプターをコンセントから抜くと、電源が切れます。
(ACアダプター電源からバッテリー電源には、切り換わりません)

使いかた ACアダプターで使用する

運転する

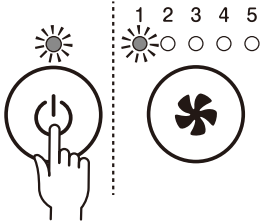

運転を開始したとき

- 電源ボタンを押します。
- 「ピッ」と音が鳴り、電源ランプと風量ランプ「1」が点灯して、風量「1」で運転を開始します。
- もう一度電源ボタンを押すと、電源が切れます。

風量を設定する



風量を「3」に設定したとき

- 運転中に、風量ボタンを押します。
- ボタンを押すごとに「ピッ」と音が鳴り、下記のように順送りで風量が設定されます。
- 風量ランプを見ながら設定します。



お知らせ

- 風量によっては、共振音がすることがありますが、異常ではありません。

LEDライトを設定する



LEDライトは、電源切のときも、単独で設定できます。

- 運転中または電源が切のときに、LEDライトボタンを押します。
- ボタンを押すごとに「ピッ」と音が鳴り、下記のように順送りでLEDライトが点灯します。
- お好みの明るさを選択して設定します。



電源ボタンを押しても、LEDライトは、消灯しません。

切タイマーを設定する

■ 設定時間が経過すると電源が切れます



切タイマーを「2時間」に設定したとき

- 運転中に、タイマーボタンを押します。
- ボタンを押すごとに「ピッ」と音が鳴り、下記のように順送りで切タイマー時間が設定されます。
- タイマーランプを見ながら設定します。



- 時間が経過すると「4」→「2」→「1」とタイマーランプが変わり、電源が切れるまでの残り時間を表示します。
- 風量は、「1」～「5」のいずれかに設定できます。
- 左右自動首振り運転とLEDライトを設定することができます。

左右自動首振り運転を設定する



- 運転中に、首振りボタンを押します。
首振りボタンを押すと、初回のみ首振りの起点設定をおこないます。(下記参照)
- ボタンを押すごとに「ピッ」と音が鳴り、下記のように順送りで首振り角度が設定されます。
- 首振りランプを見ながら設定します。

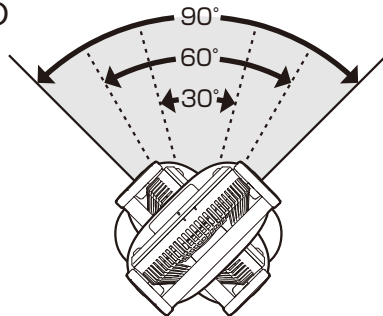
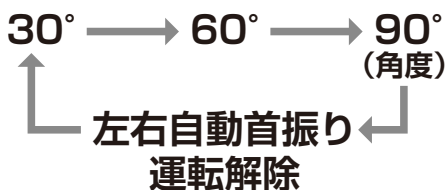

左右自動首振り運転の起点設定について

左右自動首振り運転を設定すると、初回のみ首振りの起点設定をおこないます。このとき左右どちらかに最大まで首を振ったあと、一時的に首振りが止まり起点を設定します。

ACアダプターで使用中の起点設定について

- 初回のみ首振りの起点設定をおこないます。
ただし、ACアダプターをコンセントから抜いたり、DCプラグをプラグ差込口から抜くと起点がリセットされ、次回首振りを設定したとき初回のみ再度起点設定をおこないます。

注意

※手で取っ手や支柱を持って、無理矢理左右に首振りさせないでください。
無理矢理首振りさせると扇風機が故障したり、首振りの起点がズれる原因になります。首振りの起点がズれたり、電源を切ったとき首振りが正面に戻らないときは、一度ACアダプターをコンセントから抜き少し待ってから、電源を入れ直して首振りの起点設定をやり直してください。

お知らせ

首振りした状態で電源を切ると、首振りが自動的に正面に戻る仕様となっています。

- 首振りが正面を向いていない状態で電源を切ると、首振りランプが3つとも(30°、60°、90°)点滅して正面に戻ります。

電源切



首振りランプ 点滅



3つのランプが点滅

首振り途中の状態

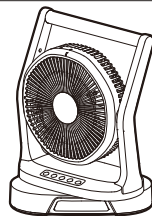

正面に戻った状態

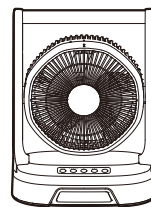

- 運転中にACアダプターを抜いたときは、正面に戻りません。

首振りの起点が設定される前に電源を切ったときは

首振り機構にはアソビが必要なため、自動的に正面に戻ったとき、アソビによりわずかにズれることがあります。

- 起点が設定される前に電源を切ると、起点設定をおこなってから首振りが正面に戻ります。

使いかた ACアダプターで使用する

左右自動首振り運転を設定する つづき

首振り機構について

- 首振り機構は、首振りモーターとその他連結部品で構成されており、首振り運転中に首振りモーターの回転音やギア音がすることがありますが、異常ではありません。

風向きを上下にかえる（手動）

- 風向きを上下に手動でかえることもできます。
- 電源ボタンを押して運転が停止してから、ガードを持って風向きをかえます。
- 真上まで風向きをかえられます。



下向きにしたとき



上向きにしたとき

使用後は

ACアダプターで使ったときは

- 電源ボタンを押して運転を終了します。
 - 長時間使用しないときは、ACアダプターを抜いて本体に収納します。
- ※必ずACアダプターを先に抜いてから、DCプラグを抜いてください。

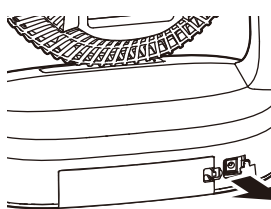

必ずACアダプターを先に抜く
ACアダプターやDCプラグを真っ直ぐ抜く

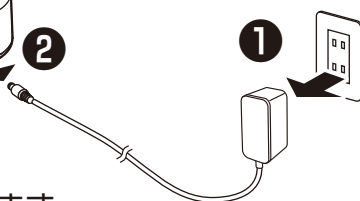

ACアダプターを収納する

- ACアダプターは、ベース背面の収納部に収納することができます。
- ベース背面の収納カバーを開けて、ACアダプターを収納部に収納します。
- ACアダプターを収納したら、収納カバーを閉じます。

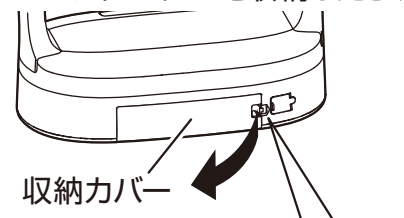

収納カバー



ツメ

ツメを矢印の方向に押しながら
手前側に開ける

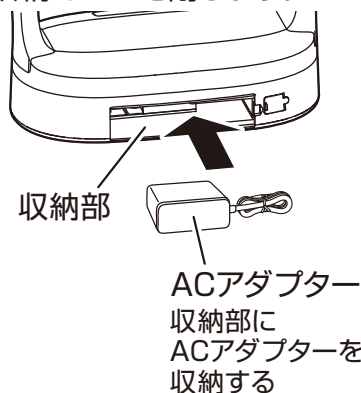

収納部

ACアダプター
収納部に
ACアダプターを
収納する



フック

収納カバー
収納部にフックを
差し込み、
反対側のツメを
はめ込む

バッテリーで使ったときは

- 電源ボタンを押して運転を終了します。
- ※運転を終了するときは、必ず電源ボタンを押して電源を切ってください。
- 長時間使用しないときは、バッテリーを取り外します。

使いかた バッテリーで使用する

※バッテリーで電源を取るときは、下記専用のバッテリー / 充電器を使用し、添付の取扱説明書をよく読んでから使用してください。

■ 専用リチウムイオンバッテリー 18V 5Ah: YBD-5A

■ 専用18Vバッテリー充電器: YBC-3A

(仕様など詳細は、18ページ参照)

対象モデルの
更新情報はこちら!



バッテリーを充電する

● バッテリー / 充電器の取扱説明書に従って、バッテリーを充電します。

※ はじめて使用するときには、バッテリーを満充電してください。

お知らせ

● ACアダプターを接続して、扇風機を介してバッテリーへの充電はできません。

バッテリーの取り付け、取り外し

本体背面

挿入ガイド

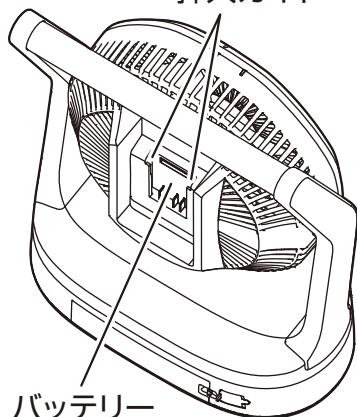

バッテリー
取り付け部



バッテリー

挿入ガイド

バッテリーを取り付ける

● 手でしっかりガードを持って、バッテリーをバッテリー取り付け部に差し込みます。

奥まで確実に差し込む

取り付け部の両側にある挿入ガイドにそってカチッと音がするまで確実に差し込む

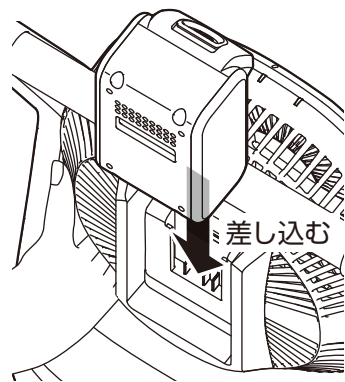

バッテリーを取り外す

● 手でしっかりガードを持って、取り外しボタンを押しながらバッテリーを上引き抜きます。

取り外し
ボタン

取り外しボタン
を押しながら
上に引き抜く

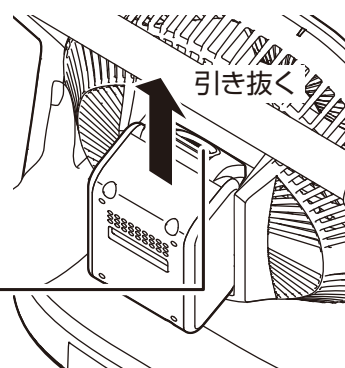
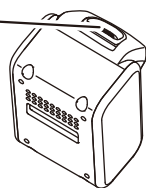

注意

※ バッテリーを取り付ける前に、接続端子に金属物や異物が付着していないか確認してください。ショート・感電・火災の原因になります。

※ バッテリーの取り付けや取り外しのときは、手でしっかりガードを持っておこなってください。手でしっかりガードを持っていないとガードが回転して、バッテリーが落下したり、破損・故障の原因になります。

※ バッテリーを扇風機に取り付けたまま、長時間放置しないでください。

※ バッテリーを扇風機に取り付けたまま、店頭など業務用での長時間使用はしないでください。

使いかた バッテリーで使用する

各機能を設定する











各機能の設定方法や動作内容については、8～10ページの
ACアダプターで使用すると同様です。

ただし、バッテリーで使用するときは、下記の点が異なります。

バッテリーで使用する時の各機能の補足

扇風機の電源ランプについて

●バッテリーの残量による電源ランプの状態と動作は、下記のようになります。

バッテリーの残量	残量があるとき	残量が少なくなったとき	残量が無いとき
電源ランプの状態	点灯  	10回点滅 → 消灯  →   → 	点灯 → すぐに消灯  →   → 
動作	運転を継続します	電源ランプが10回点滅して残量が少ないことをお知らせし、電源が切れます ※充電してください。	電源ランプが点灯して羽根が回りますが、すぐに消灯して電源が切れます または電源が入りません

切タイマーについて

●バッテリーの残量が少ないと、切タイマーで電源が切れる前にバッテリーの残量が無くなって、電源が切れることがあります。

左右自動首振り運転について

- 左右自動首振り運転を設定すると、初回のみ首振りの起点設定をおこないます。ただし、電源を切るとバッテリーの消費を抑えるために電源が遮断されて起点がリセットされ、次回首振りを設定したとき初回のみ再度起点設定をおこないます。(電源を入れ直して首振りを設定すると、毎回首振りの起点設定をおこないます。ただし、LEDライトを設定していると電源が遮断されないため起点がリセットされず、次回首振りを設定しても起点設定をおこないません)
- 首振りした状態で電源を切ると、首振りが自動的に正面に戻る仕様となっていますが、運転中にバッテリーを取り外したときは、正面に戻りません。

注意

※手で取っ手や支柱を持って、無理矢理左右に首振りさせないでください。
無理矢理首振りさせると扇風機が故障したり、首振りの起点がズれる原因になります。
首振りの起点がズれたり、電源を切ったとき首振りが正面に戻らないときは、一度バッテリーを取り外し少し待ってから、電源を入れ直して首振りの起点設定をやり直してください。

バッテリーの異常温度について

- バッテリーが異常温度になると、「ピッ、ピッ、ピッ」と3回音が鳴って電源が切れ、運転ができなくなります。(電源ボタンの操作を受けつけません)
- バッテリーが正常な温度になると、電源ボタンの操作を受けつけて、運転できるようになります。

お手入れと保管

ガードや羽根にホコリが多量に付着すると異常音、振動、モーターの過熱の原因になります。

※こまめに前ガードを取り外して、お手入れをしてください。

※お手入れをするときは、けがを防止するためゴム手袋を着用してください。

※屋外で使用したあとは、汚れ（砂や土など）が残らないように、特に念入りにお手入れをしてください。

警告



お手入れのときは、必ずACアダプターをコンセントから抜く
バッテリーは、取り外す

指示に従う

●けが・ショート・感電の原因になります。



水に入れたり、水をかけたり、丸洗いを
しない

水ぬれ禁止

●ショート・感電・火災の原因になります。

※取り外しやお手入れをするときは、けがをしないように十分注意してください。

警告



ACアダプターをコンセントに差し込んだ
状態やバッテリーを取り付けた状態で、
前ガードの取り外しや取り付けをしない

禁止

●意図せず運転して、破損・けがの原因に
なります。

ACアダプターをコンセントに
差し込んだ状態や、バッテリー
を取り付けた状態で、前ガードを
取り外したり、お手入れをしない

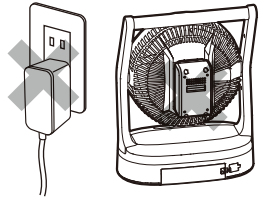

お願い

※前ガードを取り外すときは、ガードを正面に向けておこなってください。

（無理に正面に向けない）

左右の向きをかえるときは、左右自動首振り運転を設定した状態で電源を切り、自動的に正面に戻るのを待ってください。

上下の向きをかえるときは、運転を停止して羽根が完全に止まってから、ガードを持って正面に向けてください。

前ガードの取り外しかた

①前ガードを下図①の矢印の方向に回します。

②前ガードを手前に引き抜いて取り外します。

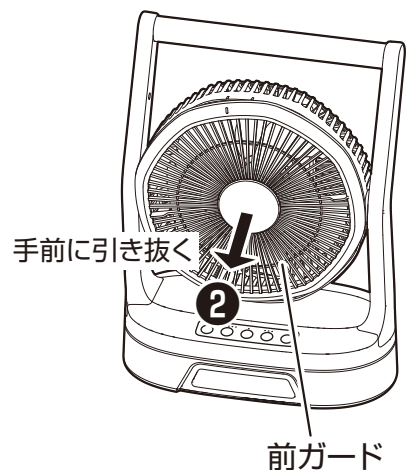
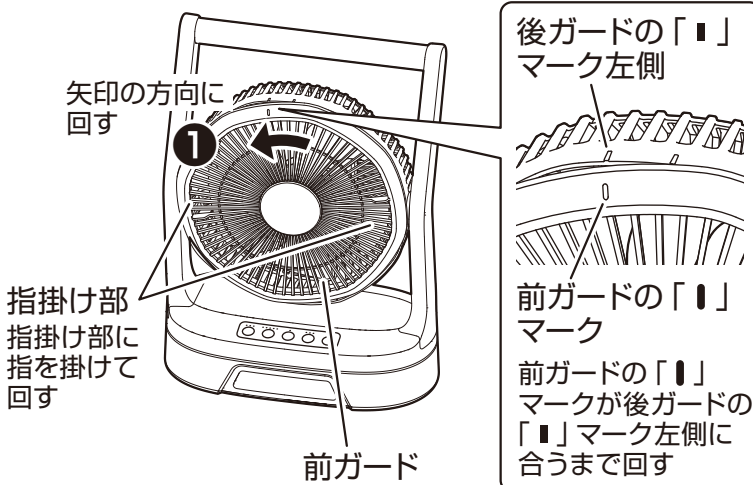

お手入れと保管

前ガードの取り付けかた

- ①前ガードを後ガードにはめ込みます。
- ②前ガードを下図②の矢印の方向に回して取り付けます。

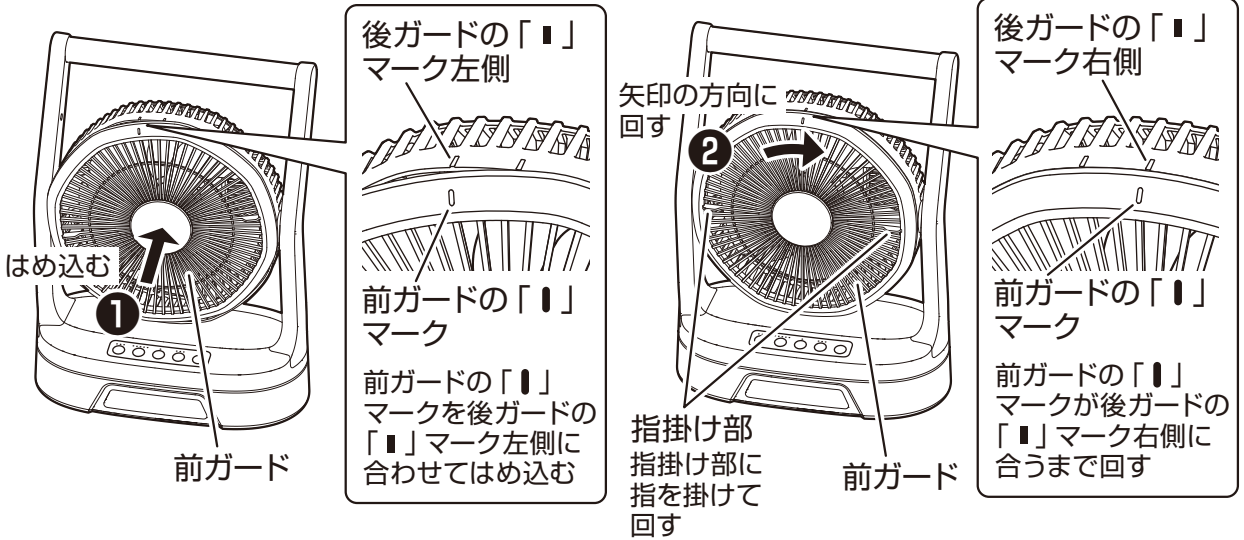

前ガード、後ガード、羽根、本体のお手入れ

- 掃除機のソフトブラシで、モーター部、羽根、ガードのホコリを吸い取ります。
 - 乾いたやわらかいふきんで、ホコリや汚れをふき取ります。
 - 落ちにくい汚れは、薄めた食器用中性洗剤（柑橘系は使用不可）に浸したやわらかいふきんをよくしぼって、ふき取ります。
さらに乾いたやわらかいふきんで、洗剤が残らないようにきれいにふき取ります。
- ※羽根は取り外しできません。
※お手入れ後は、上記の「前ガードの取り付けかた」を参照して、前ガードを確実に取り付けてください。

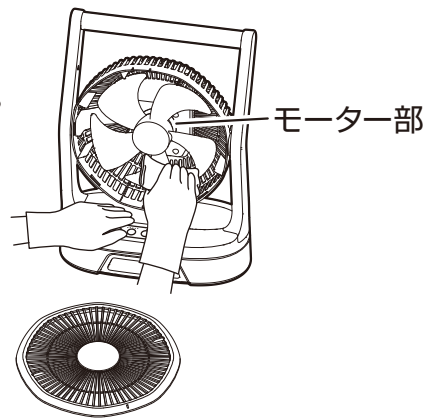

ACアダプター、DCプラグ、DCプラグ差込口、接続端子のお手入れ

- 乾いたやわらかいふきんで、ホコリや汚れをふき取ります。
- ※ACアダプター、DCプラグ、DCプラグ差込口、接続端子は、必ず乾いたやわらかいふきんでふいてください。
ぬれたふきんでふくと、故障（接触不良など）の原因になります。

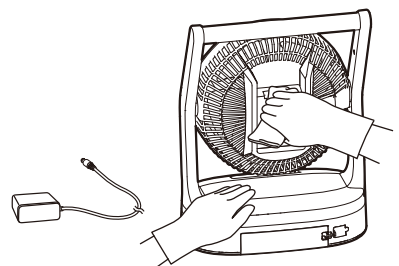

お手入れと保管

扇風機の保管

- 保管の前は、必ずお手入れをします。
- お手入れ後は、よく乾燥させてからポリ袋をかぶせ、湿気の多い場所、雨のかかる場所、直射日光のあたる場所を避けて、子供の手の届かない場所に保管します。
(湿ったまま保管すると、カビの発生、異臭、故障の原因になります)

お願い

※ケーブルの根元を曲げたり、ACアダプターに巻きつけたり、ケーブルやDCプラグに力が加わるような状態で、保管しないでください。
異常発熱・ショート・火災の原因になります。

バッテリーの保管

- 接続端子にホコリや異物が付着しないようにポリ袋をかぶせ、湿気の多い場所、雨のかかる場所、直射日光のあたる場所を避けて、子供の手の届かない場所に保管します。

お願い

※バッテリーは、扇風機に取り付けたまま保管しないでください。
※バッテリーを使用しないときは、満充電にして保管してください。
長期間使用しないときは、6カ月に一度は充電してください。
長期間充電をせず放置すると、自然放電によりバッテリーの故障や寿命短縮の原因になります。

仕 様

電 源	ACアダプター	入力:AC 100-240V 50-60Hz 0.8A 出力:DC 24.0V 1.0A
	専用バッテリー (充電式リチウムイオン電池)	定格:DC18V 5Ah 90Wh
消 費 電 力	24W	
使 用 環 境 温 度	0℃~40℃	
製 品 寸 法(約)	幅:305mm×奥行:165mm×高さ:405mm (ACアダプター含まず) 幅:305mm×奥行:175mm×高さ:405mm (バッテリー取り付け時)	
製 品 質 量(約)	2.0kg (ACアダプター含まず) 2.6kg (バッテリー取り付け時)	
自 動 首 振 り 角 度 設 定	30° / 60° / 90°	
コ ー ド 長(約)	1.6m	
バッテリー使用時の 連続運転時間(約)	4.5時間~20時間	風量「1」で運転したとき:20時間 ※1 風量「5」で運転したとき:4.5時間 ※1

- 製品の仕様や外観は、改善のため予告なく変更することがあります。
- ※1 バッテリー使用時の連続運転時間は、満充電で左右自動首振り運転とLEDライト「強」を併用設定したときの目安です。(使用環境やバッテリーの劣化具合により、連続運転時間がかわります)

故障かな？と思ったら

※お問い合わせや修理を依頼される前に、下記を確認してください。

症 状	原 因	処置 または お知らせ
運転しない	●DCプラグやACアダプターが抜けていませんか？	●DCプラグをプラグ差込口に、ACアダプターをコンセントに、根元まで確実に差し込んでください。 ◎7ページの「DCプラグとACアダプターを差し込む」参照。
	●バッテリーが確実に取り付けられていますか？	●バッテリーを確実に取り付けてください。 ◎11ページの「バッテリーの取り付け、取り外し」参照。
	●バッテリーの残量が無くなっていませんか？	●バッテリーの残量が無いと電源が入りません。バッテリーを充電してください。 ◎バッテリー / 充電器の取扱説明書参照。
運転が途中で止まる	●バッテリーの残量が少なくなっていますか？	●バッテリーの残量が少なくなると、電源ランプが10回点滅してから電源が切れます。 ◎12ページの「各機能を設定する」参照。 バッテリーを充電してください。 ◎バッテリー / 充電器の取扱説明書参照。
	●バッテリーが異常温度になっていませんか？	●バッテリーが異常温度になると、「ピッ、ピッ、ピッ」と3回音が鳴って電源が切れ、運転ができなくなります。 (電源ボタンの操作を受けつけません) バッテリーが正常な温度になると、電源ボタンの操作を受けつけて、運転できるようになります。 ◎12ページの「各機能を設定する」参照。
異常な音や振動がある	●前ガードが確実に取り付けられていますか？	●前ガードを正しく取り付けてください。 ◎14ページの「前ガードの取り付けかた」参照。
モーター部分が異常に熱い	●モーター部、羽根、ガードにホコリがたまっていますか？	●掃除機でモーター部、羽根、ガードのホコリを吸い取り、お手入れしてください。 ◎14ページの「前ガード、後ガード、羽根、本体のお手入れ」参照。

長期使用製品についての注意

長年使用の製品は、熱、湿気、ホコリなどの影響により内部部品が劣化し、発煙・火災のおそれがあります。使用中に次のような症状がみられる場合は、スイッチを切りコンセントからACアダプターを抜きバッテリーを取り外して、お買い上げの販売店または本書記載の「山善 家電お客様サービス係」にお問い合わせください。

- スイッチを入れても羽根が回らない。
- 羽根が回っても、異常に回転が遅かったり不規則。
- 回転するときに異常な音や振動がする。(摩擦音、接触音、打音などがしたり、羽根がぶれて振動しているなどの状況)
- モーター部分が異常に熱かったり、こげ臭いにおいがする。
- ケーブルが折れ曲がったり、破損している。
- ケーブルに触れると、羽根が回ったり、回らなかったりと不安定。

異常があれば使用中止!!

すぐにコンセントからACアダプターを抜きバッテリーを取り外して、お買い上げの販売店または本書に記載の「山善 家電お客様サービス係」にお問い合わせください。

設計上の標準使用期間

製品本体に表示してある【設計上の標準使用期間】は、下記に示す標準的な使用条件の下で使用した場合に安全上支障なく使用することができる標準的な期間です。

環境条件	電圧	AC 100V
	周波数	50/60 Hz
	温度	30℃
	湿度	65%
設置	本書に基づく組み立ておよび設置	
負荷条件 想定時間	本製品の最大定格での運転	
	運転時間	8h/日
	運転回数	5回/日
	運転日数	110日/年
	スイッチ操作回数	550回/年
	首振運転の割合	100%

製品の故障や劣化は、この条件以外でもさまざまな要因に影響を受けます。標準使用期間に達しない場合でも、上記のような異常が見られた場合にはすぐに使用をやめ、販売店もしくは「山善 家電お客様サービス係」にお問い合わせください。また、「設計上の標準使用期間」は「保証期間」とは違い、本製品の無償修理を保証する期間ではありません。保証内容および期間につきましては、本書に添付の「保証書」に記載いたしております。

扇風機本体のアフターサービスについて

扇風機のお問い合わせは下記へ

■ 扇風機の使いかたやお手入れ方法についてご不明のときや、転居されたり贈答品などで、販売店に修理の依頼ができない場合は、下記へお問い合わせください。

- 本製品は、保証書が付いています。
お買い上げの際に、販売店より必ず保証欄の「お買い上げ年月日」と「販売店印」の記入を受けてください。
- 保証期間は、お買い上げ日より1年です。
保証期間中の修理は、お買い上げの販売店に依頼してください。
保証書の記載内容により、修理いたします。
その他詳細は、保証書を参照してください。
- 保証期間経過後の修理(有料)については、お買い上げの販売店に、依頼してください。
- サービスパーツについて
収納カバーなどのサービスパーツについては、お買い上げの販売店に、お問い合わせください。

本製品についての取り扱いや、お手入れ方法のお問い合わせ、転居されたり贈答品などで、販売店に修理の依頼ができない場合は、下記へお問い合わせください。

「山善 家電お客様サービス係」

ナビダイヤル  0570-077-078

※PHS、IP電話など一部の電話からは、利用できません。
受付時間：10：00～17：00（土、日、祝日を除く）

FAXまたはEメールでのお問い合わせも受け付けています。
その際は、製品名、品番、お問い合わせ内容、お名前、電話番号を記入のうえ、お問い合わせください。

●FAXでの  お問い合わせは  0120-680-287

●Eメールでの  お問い合わせは info_m@yamazen.co.jp

個人情報の取り扱いについて

株式会社 山善およびその関係会社は、お客様の個人情報やお問い合わせ内容を、お問い合わせへの対応や修理、その確認などのために利用し、その記録を残すことがあります。また、個人情報を適切に管理し、修理業務などを委託する場合や正当な理由がある場合を除き、第三者には提供しません。

*お問い合わせのときは、保証書に記載の製品名、品番をお知らせください。

バッテリーおよび充電器について

バッテリーおよび充電器のお問い合わせは下記へ

■ バッテリーおよび充電器の使いかたについてご不明のときは、下記へお問い合わせください。

バッテリーおよび充電器は、消耗品のため保証対象外となります。

バッテリーおよび充電器の取り扱いについてご不明のときは、下記へお問い合わせください。

「山善 お客様ご相談窓口」

ナビダイヤル  0570-00-2112

※一部の電話からは掛けられません。(船舶、鉄道など)
受付時間：月～金 午前10時～午後5時半(土・日・祝祭日・年末年始を除く)

※お問い合わせのときは、お手持ちのバッテリーおよび充電器の製品名、モデルをお知らせください。

専用バッテリーおよび専用充電器のご案内

※バッテリーおよび充電器が故障したときや、バッテリーを追加でお求めの際は、扇風機をお買い上げの販売店にて、下記モデルの専用リチウムイオンバッテリー 18V 5Ahまたは専用18Vバッテリー充電器をお買い求めください。

専用リチウムイオンバッテリー 18V 5Ah

モデル：YBD-5A
5Ahタイプ



定 格：DC18V 5Ah 90Wh
USB出力：DC5V/3A
DC9V/2.2A
DC12V/1.67A
充電時間：約2時間

専用18Vバッテリー充電器

モデル：YBC-3A

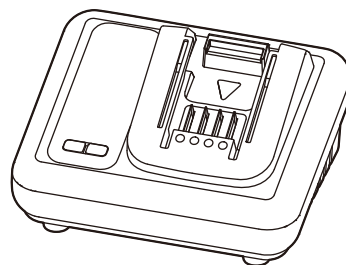

入 力：AC100V
周波数：50/60Hz 150VA
出 力：DC18V 3.0A

※バッテリーの充電方法、バッテリー残量の確認方法は、バッテリー / 充電器に添付の取扱説明書を参照してください。

対象モデルの
更新情報はこちら!

