

お客様へ このたびは、お買い上げいただきまして誠にありがとうございます。ご使用前によくお読みの上ご使用ください。その後は保管し、必要なときにお読みください。

工事店様へ この説明書は、必ずお客様にお渡しください。

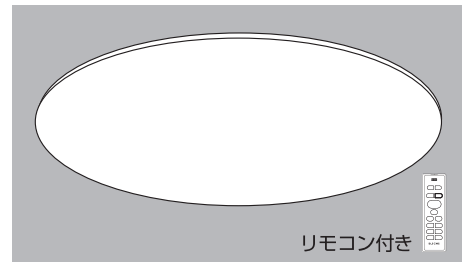

安全上のご注意

必ずお守りください

●お使いになる人や他の人への危害、財産への損害を未然に防止するため、安全に関する内容を記載しています。内容をよく理解して記載事項をお守りください。

警告

誤った取扱いをしたときに死亡や重傷に結びつく可能性のあるもの

<p>禁止</p>	<p>次のような場所には取り付けない 落下してけがをする原因になります。</p> <p>傾斜天井 変形天井 補強のない天井 (ベニヤ板・石膏ボードなど) 壁面 凸凹のある天井 格子天井・サオブチ天井</p> <p>※この器具は水平天井専用です。</p>	<p>禁止</p>	<p>次のような配線器具には取り付けない 火災・感電・落下してけがをする原因になります。</p> <p>ひび割れ 欠け 破損しているもの 斜めに取り付けられた配線器具 ケースウェイに付いているもの 電源端子露出タイプ ぐらつくもの 配線だけのもの</p>
	<p>調光器と併用しない 調光器の取り外しが必要です。工事店や電器店にご依頼ください。(取り外しには電気工事士の資格が必要です。)</p>		<p>配線器具の交換が必要です。工事店や電器店にご依頼ください。(配線器具交換には電気工事士の資格が必要です。)</p>
	<p>交流 100V で使用する 過電圧を加えると加熱して火災や感電の原因になります。</p>		<p>本体のすき間から金属類など異物を入れない 感電・故障の原因になります。</p>
<p>必ず守る</p>	<p>器具の改造や部品交換をしない 火災・感電・落下してけがをする原因になります。</p>		<p>電源コードを傷つけたり、無理に曲げたり、引っ張ったり、ねじったりしない 感電・ショート、発火の原因となります。</p>
<p>分解禁止</p>			

●異常を感じたら、すぐに電源を切る 異常が収まったことを確認して、販売店またはお客様相談室にご相談ください。

注意

誤った取扱いをしたときに傷害または物的損害のみに結びつくもの

<p>必ず守る</p>	<p>照明器具には寿命があり、設置して10年経過すると、外観に異常がなくても内部の劣化が進行していますので、点検または交換してください。 点検せずに長期間使い続けると、火災・感電・落下する原因になります。 ◆1年に1回は点検してください。(「安全チェックシート」を参考に行ってください。)</p>		
<p>禁止</p>	<p>●ストーブなど高温になるものを本体の真下に置かない ●布や紙など燃えやすいものを本体にかぶせない 火災の原因となります。</p>	<p>接触禁止</p>	<p>点灯中や消灯直後に本体に触らない やけどの原因になることがあります。 光源部(透明カバー)に触らない 故障の原因になることがあります。</p>
		<p>水ぬれ禁止</p>	<p>浴室など湿気の多い場所や、屋外で使用しない この器具は、非防水です。そのため火災や感電する原因になります。</p>

各部の名称

※部品がすべてそろっていることを確認してください。

【アダプター】

ツメ(緑)

ハンドル(ロック付)
本体を外すとき、
ロックを解除し、
ハンドルを回して
ツメを引っ込めます。

配線

コネクター

取り外しボタン(黒)
天井の配線器具から外すときは
押しながら回してください。

【本体/カバー】

本体裏のスポンジは取り外さずそのままお使いください。
(本体回転防止のために必要です)

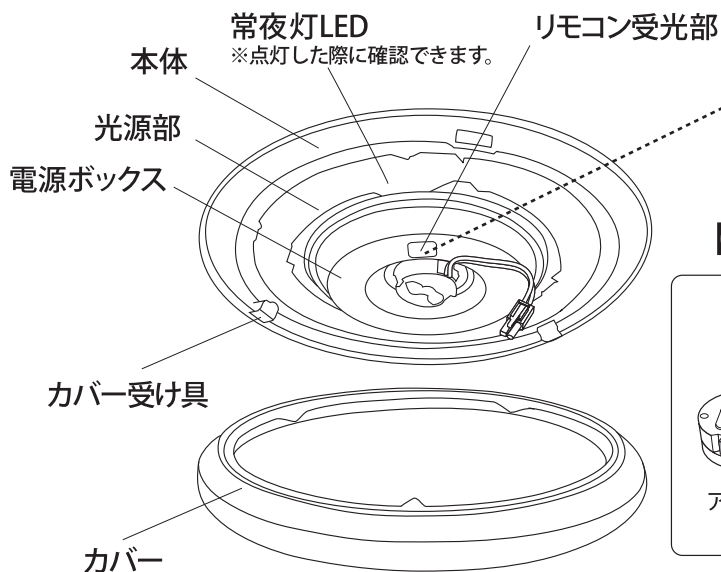

【取付け部】

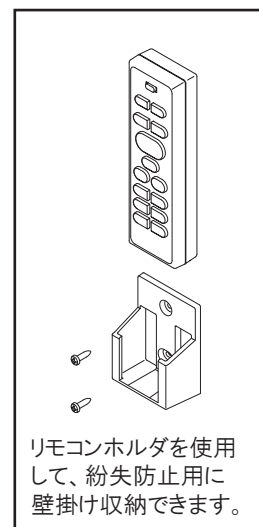
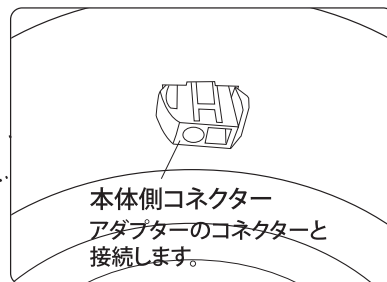

【付属品】

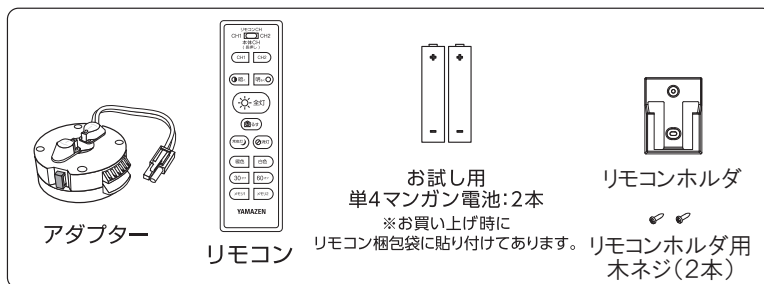

壁スイッチの操作 (リモコンが何かの事情で使用できなくなった際にご活用ください)

● 点灯・消灯する

壁スイッチ「ON」: 前回消灯する前と同じ明るさで点灯します。

壁スイッチ「OFF」: 現在(消す直前)の明るさを記憶して消灯します。

※リモコンで消灯した状態で壁スイッチを「OFF」にすると、次に壁スイッチを「ON」にしても消灯状態のままとなります。

● 点灯状態を切り替える

壁スイッチ「OFF」の状態から、「ON」にして素早く(約2秒以内)「OFF」にすると
次に「ON」した時に、点灯状態が切り替わります。

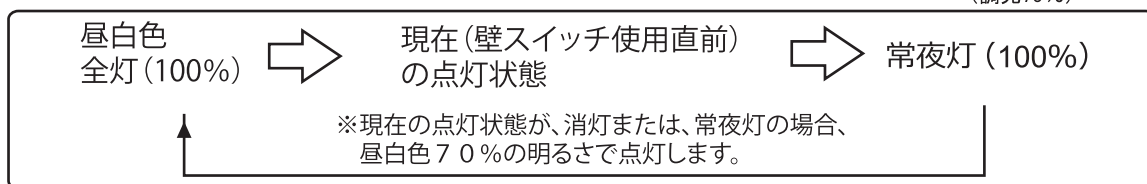
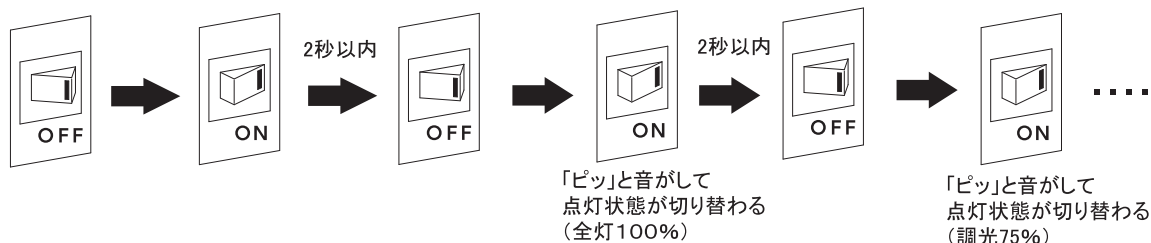

〔ご使用時の注意〕

- リモコンで消灯しても壁スイッチが入っていると待機電力(約1.0W以下)を消費します。
長期間使用しない場合は、節電のため壁スイッチを切ってください。

取り付けかた

準備 — 天井の配線器具を確認してください —

- 安全のため、必ず電源を切ってください。
- 配線器具の交換が必要な場合は、工事店や電器店にご依頼ください。(交換には資格が必要です)

取り付けできる配線器具



警告

配線器具が十分な強度で取り付けられているか確認してください。落下してけがをする恐れがあります。

1. 本体中央部のアダプターを取り外す。

お買い上げ時に、アダプターは製品本体に取り付けてあります。

【このアダプターを天井の配線器具に取り付ける前に、まず本体から取り外してください】

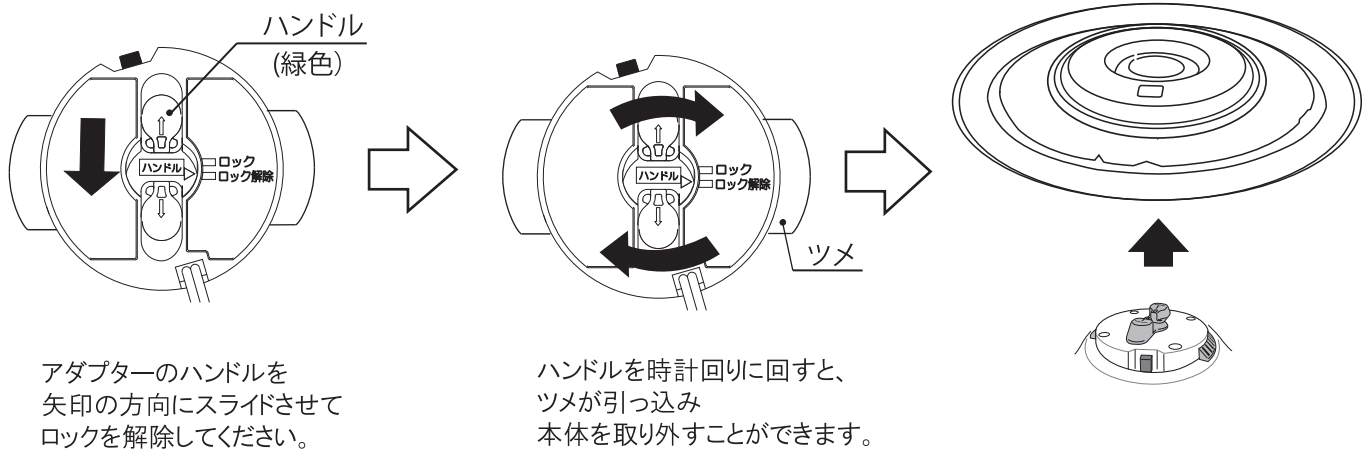

アダプターのハンドルを矢印の方向にスライドさせてロックを解除してください。

ハンドルを時計回りに回すと、ツメが引っ込み本体を取り外すことができます。

2. アダプターを包装用ホルダーから取り外す。

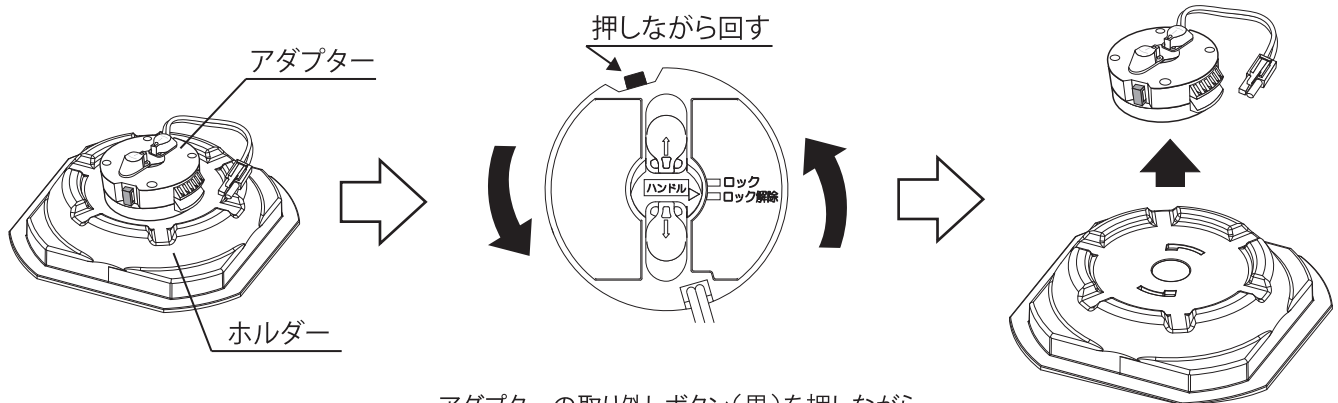

アダプターの取り外しボタン(黒)を押しながら、アダプターを反時計回りに回すとアダプターを取り外すことができます。

※ホルダーは、包装用の部品です。製品使用時には使用いたしません。

3. 天井の配線器具にアダプターを取り付ける

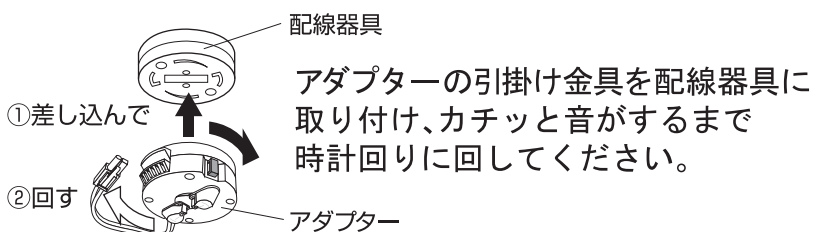

アダプターの引掛け金具を配線器具に取り付け、カチッと音がするまで時計回りに回してください。

確認してください

取り付け後、取り外しボタンを押さずに反時計回りに回して、外れないことを確認してください。



アダプターの取り付けは確実に行ってください。取り付けが不完全な場合は、落下してけがの原因になります。

取り付けかた

4. 本体を取り付ける

本体全体を持ってアダプターに合わせて2回または1回押し上げてください。

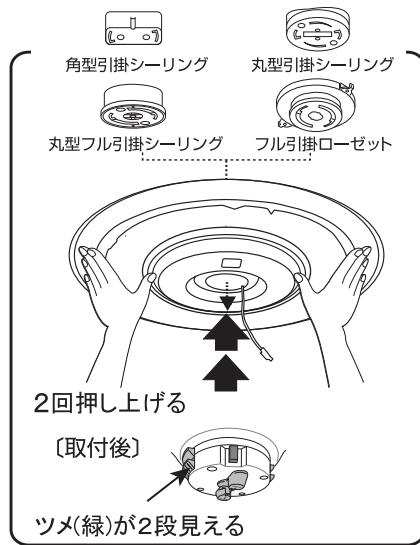

警告
本体の取り付けは
確実にこなつてく
ださい。
本体を確実に取り
付けないと落下し
てけがの原因にな
ります。

注意
・押し上げるとき
光源部(透明カ
バー)に触れな
いください。
・アダプターのコ
ネクターをはさ
まないでくださ
い。

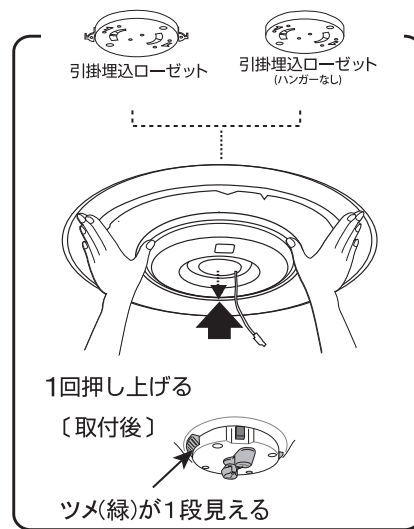

5. アダプターのハンドルをロックする

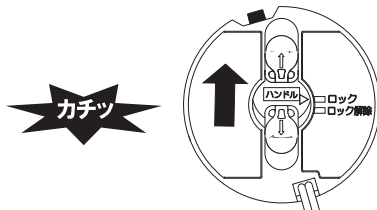

ハンドルを矢印方向にスライドさせて、
ハンドルをロックしてください。

6. コネクターを接続する

アダプター側コネクターを本体側コネクターにしっかり差し込んでください。
差し込む際は、コネクターの爪を押さえずに差し込んでください。

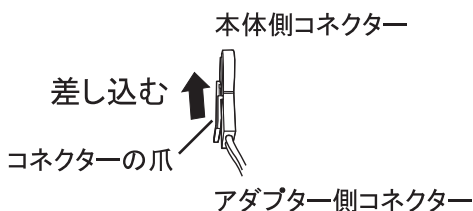

※コネクターには方向があります。コネクターの○と□の
向きを確認して取り付けてください。
※コネクターが確実に取り付けられているか、コネクターの爪を
押さえずに軽く引っ張って確認してください。

7. カバーを取り付ける

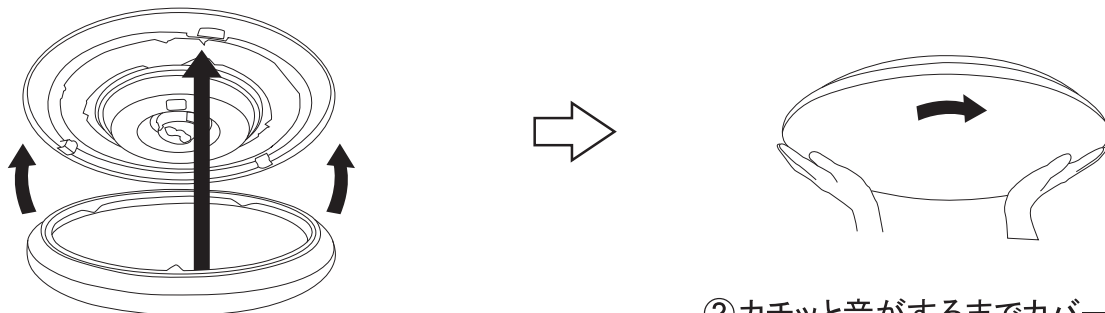

① カバーを本体に合わせて持ち上げる。

② カチッと音がするまでカバーを
時計回りに回転させて固定する。

警告 本体が確実に取り付けられていることを確認してからカバーを取り付けてください。
本体を確実に取り付けないと落下の原因になります。

注意 カバーが確実にハマっていないと落下してけがの原因になります。

取り外しかた

必ず電源を切って、本体が冷めてから取り外してください。

1. カバーを取り外す

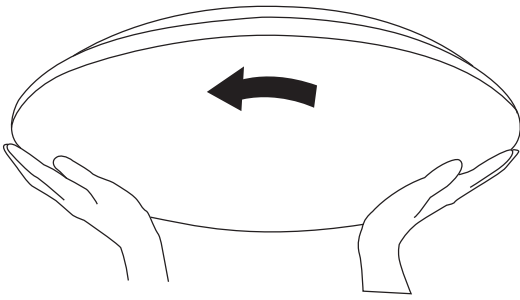

カバーを反時計回りに回転させてロック解除し、取り外します。

2. コネクターを取り外す

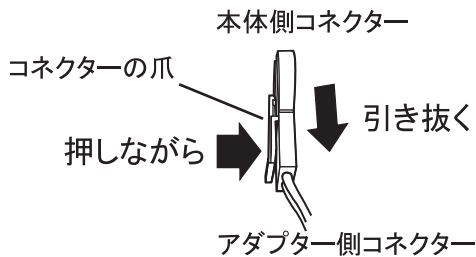

アダプター側のコネクターの爪を押しながらコネクターを引き抜き取り外します。

3. 本体を取り外す

矢印の方向にハンドルをスライドさせてください。

アダプターのハンドルロックを解除してください。

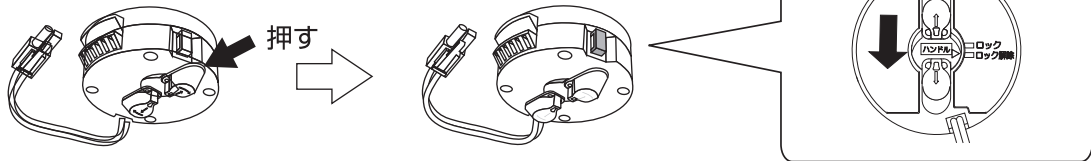

アダプターのハンドルを時計回りに回して本体を取り外してください。



しっかり本体を支えながらアダプターのハンドルを時計回りに回してください。

※ しっかり本体を支えないと、本体が落下し、ケガや製品破損の原因となることがありますので、ご注意ください。

4. アダプターを取り外す

取り外しボタン

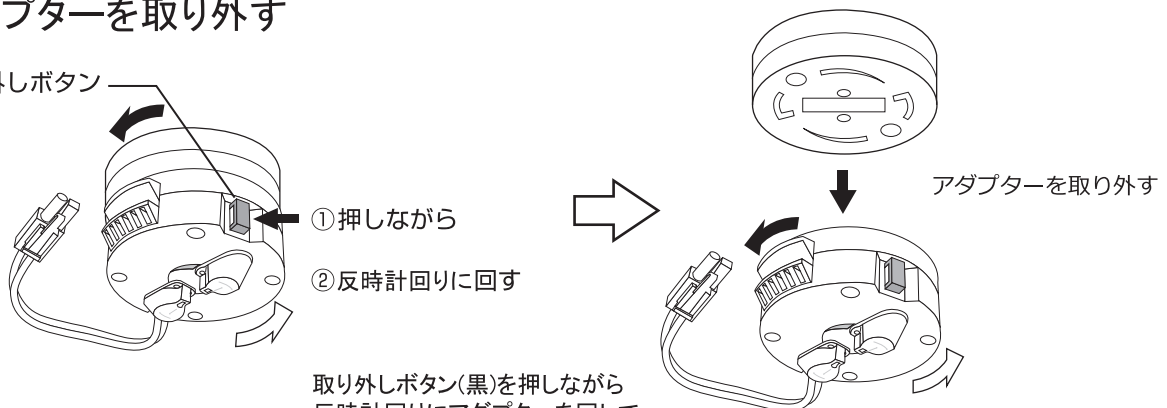

取り外しボタン(黒)を押しながら反時計回りにアダプターを回して取り外してください。

リモコンの準備

1. リモコンに電池を入れる(単4乾電池を2本使用します)

●お買い上げ時

お買い上げ時は、付属の電池がリモコン梱包袋に張り付けてあります。リモコン梱包袋から取り外し、電池パックのビニールを剥がしてご使用ください。

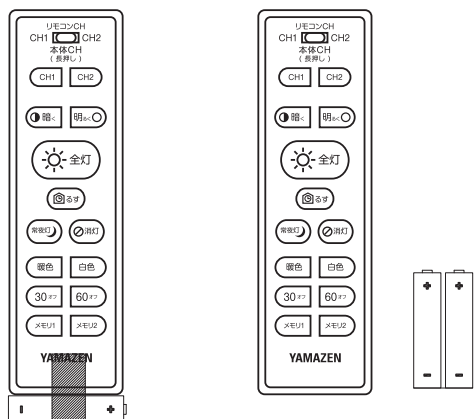

●電池交換時

- ① フタをスライドさせて取り外します。
- ② 古い電池を取り外し、新しい電池をリモコン内の表示方法の向きに入れます。
※ 電池の+、-の向きを間違えないようご注意ください。
※ 新しい電池と使用した電池や、種類の異なる電池の混用はしないでください。
- ③ 元通りフタをします。

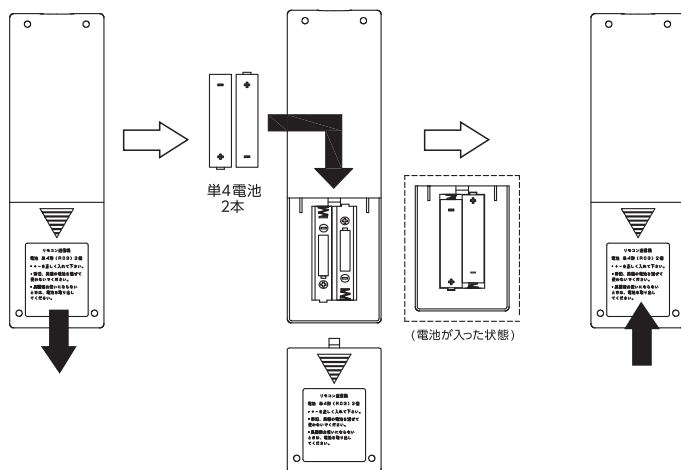

注意

- 動作しにくくなったときは、新しい電池と取り替えてください。
- 長期間使用しない場合は、必ず電池を取り外してください。
- 電池の寿命は約1年です。(ボタンを1日10回操作した場合) 使用する電池や条件により、1年未満で消耗することがあります。

警告

電池は乳幼児の手の届くところに置かないで下さい。万一誤飲した場合は、すぐに医師に相談してください。

2. チャンネル設定をする

お買い上げ時には、リモコンと本体ともにチャンネル「1」に設定されていますので、そのままご使用可能です。リモコンのチャンネルを切り替えると、1台のリモコンで複数の本体(同じリモコンを付属した製品)を操作できます。

【チャンネル設定でできること】

- 複数の本体を同時に点灯できます。
(例)一部屋に2台の本体がある場合

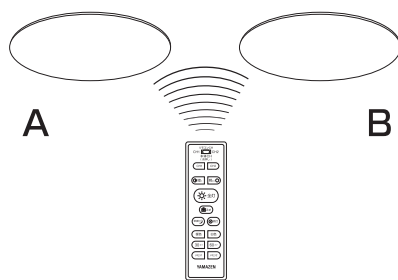

本体A,Bとリモコンを同じチャンネル設定にして操作します。
※本体間の距離やリモコンの向きにより、同時に点灯しないことがあります。

- 複数の本体を別々に点灯できます。
(例)隣室にも本体がある場合

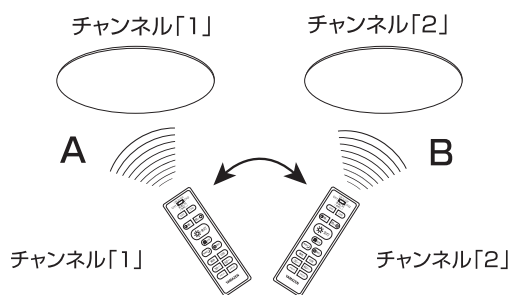

本体A,Bを別々のチャンネル設定にします。
チャンネル「1」に設定した本体A→リモコンのチャンネルを「1」に設定して操作します。
チャンネル「2」に設定した本体B→リモコンのチャンネルを「2」に設定して操作します。

【チャンネルの設定方法】

使用するリモコンのボタン

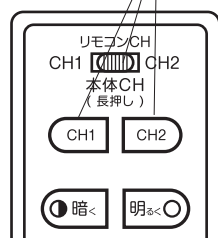

(本体)

リモコンを本体に向けて、CH1(CH2)ボタンを3秒以上長押しすることで本体チャンネル「1」「2」に設定できます。
⇒本体チャンネル「1」設定時、「ピーツ」と音がします。
⇒本体チャンネル「2」設定時、「ビツ、ピーツ」と音がします。

(リモコン)

リモコンCHスイッチを、CH1、CH2側にスライドさせることで、リモコンのチャンネルを「1」「2」に設定できます。
⇒リモコンのチャンネル設定時には音はしません。
※リモコンで本体を操作できない場合は、チャンネル設定が正しくない場合があります。
※リモコン操作時は壁スイッチがONとなっていることを確認してください。

リモコンの準備

各部の説明

明暗ボタン

LED(10段階)、常夜灯LED(4段階)の明るさを調節します。
調光・調色→8ページ
点灯→7ページ

全灯ボタン

LEDが昼白色、明るさ100%で点灯します。
点灯→7ページ

るすタイマーボタン

るすタイマーを設定します。
→9ページ

常夜灯ボタン

常夜灯LEDが点灯します。
点灯→7ページ

タイマーボタン

タイマーの設定をします。
消灯→8ページ

リモコン送信部

※傷つけたり、汚したりしないでください。

リモコンCHスイッチ

リモコンのチャンネル(1,2)を設定する時に使用します。
チャンネルを設定する→6ページ

CH1・CH2ボタン

本体のチャンネル(1,2)を設定する時に使用します。
チャンネルを設定する→6ページ

消灯ボタン

消灯します。
消灯→8ページ

調色ボタン

調色(11段階)で点灯色を調整します。
調光・調色→8ページ

メモリ1・メモリ2ボタン

メモリ点灯の設定などを行います。
メモリ点灯→9ページ

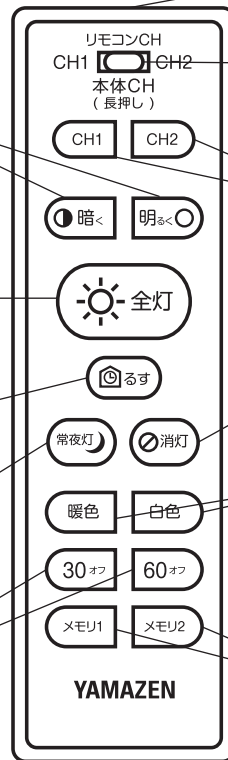

リモコン操作

確認

壁スイッチがONになっていることを確認してください。
リモコン送信部を本体にむけて操作してください。

1. 点灯(消灯状態からの操作)

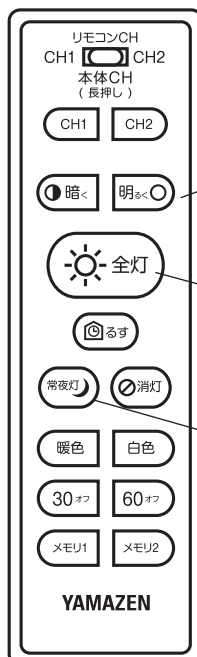

【明ボタン】

消灯状態から明ボタンを押すと、LEDが「10%の明るさ」で点灯します。

※真っ暗な状態から急に明るくしたくない場合などにご活用ください。

【全灯ボタン】

LEDが昼白色「100%の明るさ」で点灯します。

【常夜灯ボタン】

常夜灯LEDが「100%の明るさ」で点灯します。

リモコン操作

2. 消灯



【消灯ボタン】

どのような点灯状態からでも、完全に消灯します。

【タイマーボタン】

30分または60分後に自動的に消灯するようにタイマーを設定できます。

・30分オフボタン
30分後に消灯(「ピッ」と音がする)

・60分オフボタン
60分後に消灯(「ピッピッ」と音がする)

同じ、タイマーボタンを2回押すとタイマーを解除することができます。
(「ピーッ」と音がする)

※タイマーは消灯ボタン及び、壁スイッチOFFでも解除できます。(音はしません)

3. 調光・調色

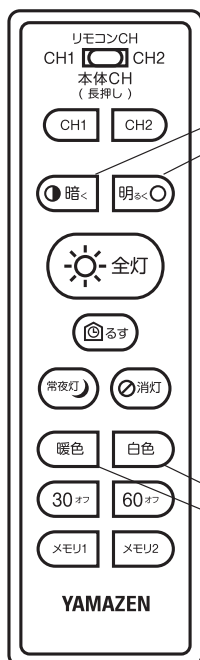

【明暗ボタン】

・LED点灯時に10段階(10%ステップ)で明るさを調節することができます。

・常夜灯LED点灯時に、4段階(25%ステップ)で明るさを調節することができます。

⇒明るさ調節時に「ピッ」と音がします。

明るさが最大、最小に達し、明るさの変更ができない場合、「ピッ、ピッ」と音がします。

※「暗ボタン」で消灯はできません。

【調色ボタン】

・LED点灯時に11段階で点灯色を調節することができます。

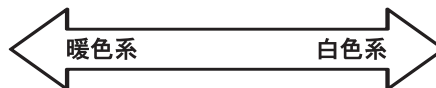

暖色ボタン<<<<< 全灯ボタン >>>>> 白色ボタン

⇒点灯色調節時に「ピッ」と音がします。

点灯色の設定が最大、最小に達し、点灯色の変更ができない場合、「ピッ、ピッ」と音がします。

【明暗ボタン】または、【調色ボタン】を長押しすることで、一定の間隔で点灯状態を切り替えることができます。

⚠ 注意

リモコンに衝撃を与えたり、水に濡らしたりしないでください。
また、直射日光に当たる場所、ストーブなどの近くに置かないでください。
故障の原因となります。

リモコン操作

4. メモリ点灯



【メモリ1・メモリ2ボタン】

好みの明るさを2通りまで本体に記憶させることができます。

① 本体をお好みの明るさに調節する。(調光調色 → 8ページ)

② 明るさを記憶させる。

- ・メモリ1 ボタンを3秒以上長押しすると、「メモリ1」に明るさを記憶します。(「ピーツ」と音がする)
 - ・メモリ2 ボタンを3秒以上長押しすると、「メモリ2」に明るさを記憶します。(「ピツ、ピーツ」と音がする)
- ※明るさを記憶させるときはリモコン送信部を本体に向けてください。

③ 記憶した明るさで点灯する。

- ・メモリ1 ボタンを押した後、3秒未満で離すと、②で「メモリ1」に記憶した明るさで点灯します。(「ピツ」と音がする)
- ・メモリ2 ボタンを押した後、3秒未満で離すと、②で「メモリ2」に記憶した明るさで点灯します。(「ピツ、ピツ」と音がする)

※常夜灯の光り方も記憶できます。

※工場出荷時には、メモリ1は昼白色「70%の明るさ」、メモリ2は昼白色「40%の明るさ」が設定されています。

5. るすばんタイマー

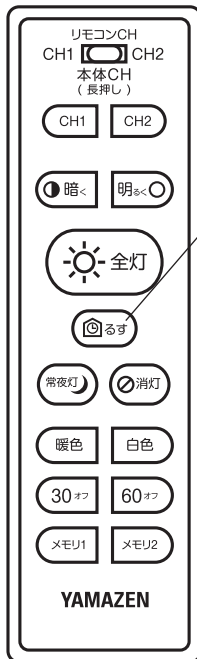

【るすばんタイマーボタン】

設定時間(0,3,6,9時間)後に昼白色「50%の明るさ」で点灯します。点灯後、自動で点灯/消灯を繰り返します。

※本機能で家宅への侵入や盗難を確実に阻止することはできません。

るすばんタイマー開始	設定時間						
	(0, 3, 6, 9時間)	1時間	1時間	1時間	1時間	4時間	16時間
	消灯	点灯	消灯	点灯	消灯	点灯	消灯

↑ タイマーを解除するまで繰り返し

- ・るすばんタイマーボタンを1回押す ⇒ すぐ点灯を開始 (「ピツ」と音がした後、2秒後に「ピーツ」と音がします)
 - ・るすばんタイマーボタンを2回押す ⇒ 3時間後に点灯を開始 (「ピツ、ピツ」と音がした後、2秒後に「ピーピーツ」と音がします)
 - ・るすばんタイマーボタンを3回押す ⇒ 6時間後に点灯を開始 (「ピツ、ピツ、ピツ」と音がした後、2秒後に「ピー、ピー、ピーツ」と音がします)
 - ・るすばんタイマーボタンを4回押す ⇒ 9時間後に点灯を開始 (「ピツ、ピツ、ピツ、ピツ」と音がした後、2秒後に「ピー、ピー、ピー、ピーツ」と音がします)
- ※るすばんボタンを5回以上押した場合、すぐ点灯を開始に設定されます。
- ・るすばんタイマーボタン以外のボタンを押すか、壁スイッチを「OFF」にすることでるすばんタイマーを解除することができます。(リモコンボタンでタイマーを解除した場合、「ピツピツピツ」と音がします)
 - ※るすばんタイマーを解除すると、るすばんタイマー設定前の点灯状態になります。

【ご使用例】

タイマー開始時刻	設定時間	時刻																							
		6	7	8	9	10	11	12	13	14	15	16	17	18	19	20	21	22	23	24	1	2	3	4	5
AM 6:00	9時間	★																							
AM 9:00	9時間				★																				
PM 3:00	3時間																★								
PM 5:00	0時間																	★							
PM 9:00	0時間																								★

★ タイマー開始時刻 □ 点灯 ■ 消灯

本タイマー機能には誤差があり、1日あたり数分のズレが発生することがあります。数日間、連続で使用される場合は、再度設定をされることをお勧めいたします。

お手入れ

- 明るく安全に使用していただくために、定期的（6ヶ月に1回程度）に清掃・点検をしてください。ダイニングやキッチンなどの汚れやすい場所は、年に4回程度を目安にして清掃を行ってください。
- 汚れは乾いた布で拭き取ってください。汚れがひどいときは、薄めた中性洗剤に浸した柔らかい布をよく絞ってから拭き取って、その後乾拭きしてください。
- リモコンの送信部はほこりなどで汚れると、効きにくくなります。定期的にお手入れを行ってください。

注意

シンナーやベンジンなど揮発性のもの拭いたり、殺虫剤などをかけない
変色や破損の原因になります。

仕様

● 仕様は予告なく変更することがあります。

電 源	AC100V 50/60Hz	本体 重量	約1.9kg
本体寸法	Φ550mm × 119mm	使用ランプ	発光ダイオード
消費電力	LC-A123EV 40W	調 光	10段階(常夜灯4段階)
	LC-A143EV 49W	調 色	11段階

・本製品の「設計寿命」(約40000時間)は、製品の明るさ(全光束)が初期の70%に低下するまでの時間です。
※寿命は設計値であり、保証値ではありません。

故障かな？と思ったら

修理を依頼される前に、次の点をお調べください。

こんなとき	処 置	お調べ下さい
点灯しない	<ul style="list-style-type: none"> ●コネクターがゆるんでいませんか。 → 確実に取り付けてください。 ●壁スイッチを切っていませんか。 → 壁スイッチを入れてください。 	4 ページ 2 ページ
リモコンの操作 がきかない	<ul style="list-style-type: none"> ●壁スイッチを切っていませんか。 → 壁スイッチを入れてください。 ●電池が入っていますか。 → 単4乾電池2個を入れてください。 ●電池が消耗していませんか。 → 新しい電池と交換してください。 ●リモコンと本体との間に障害物 がありませんか。 → 障害物を移動させるか 避けてください。 ●リモコンと本体のチャンネルは あっていますか。 → リモコンまたは本体のCH設定を 変更してください。 ●送信部が汚れていませんか。 → 柔らかい布で拭いてください。 ●受光部が汚れていませんか。 → 柔らかい布で拭いてください。 	2 ページ 6 ページ 6 ページ - 6 ページ 7 ページ 2 ページ
いつもより 暗い	<ul style="list-style-type: none"> ●瞬時停電などにより、壁スイッチ機能が 働かず、点灯状態が切り替わった可能 性があります。 → リモコンもしくは壁スイッチ操作で 点灯状態を切り替えてください。 	2 ページ 8 ページ
ジーという 音がする	<ul style="list-style-type: none"> ●LEDに流れる電流を調光のために制御していることにより ます。(正常な動作です) 	-
勝手に 点灯・調光する	<ul style="list-style-type: none"> ●瞬時停電などにより、壁スイッチ機能が 働かず、点灯状態が切り替わった可能 性があります。 → リモコンもしくは壁スイッチ操作で 点灯状態を切り替えてください。 ※停電により、消灯した場合、停電復帰時は消灯直前の状態 で点灯します。	2 ページ 8 ページ
勝手に消灯する	<ul style="list-style-type: none"> ●「タイマー」設定していませんか。 → 「タイマー」を解除 してください。 	8 ページ

ご使用上のお知らせ (故障・異常ではありません)

- ・点灯中や消灯後、プラスチックの伸縮によるきしみ音が照明器具から発生することがあります。
- ・LED光源にはばらつきがあるため同一型番の商品でも発光色、明るさが異なることがあります。
- ・本体の近くではラジオやテレビなどの音響、映像機器に雑音が入ることがあります。
- ・3Dテレビ用などの特殊なメガネをかけて照明器具を見た場合ちらつくことがあります。
- ・他のリモコン機器の近くではリモコンが動作しにくいことがあります。
- ・天井の材質や構造によっては、天井面が変色することがあります。
- ・カバーと本体の隙間から、虫やほこりなどが侵入することがあります。
カバーを取り外して清掃を行う際は落下による怪我、破損などにご注意下さい。

安全チェックシート (住宅用照明器具)



- 安全のために 1~2年に 1回は点検をおすすめします。
あらかじめ点検時期を決めておき、忘れないようにしてください。
- 下欄の安全項目について点検し、該当する場合は点検結果欄に✓印を記入し、それぞれの処置に従ってください。

No.1

安全点検項目	点検年月	点検結果					処置
		／	／	／	／	／	✓印がある場合はそれぞれ処置してください。
1. スイッチを入れても、点灯しないときがある							危険な状態のため、すぐに使用を中止し新しい器具に交換してください。
2. アダプターのコネクター、配線、本体を動かすと点滅する							
3. アダプターのコネクター、配線が異常に熱い							
4. こげくさい臭いがする							
5. 点灯時に漏電ブレーカーが動作することがある							
6. アダプターのコネクター、配線に傷み、ひび割れ、変形がある							
7. 器具取付部に変形、がたつき、ゆるみがある							
1. 購入後、10年以上経過している							危険な状態になっていることがあるため、すぐに使用を中止し新しい器具に交換するか、継続的に点検してください。
2. 点灯するまで時間がかかる							
3. カバーなどに変色、変形、ひび割れがある							
4. 塗装面に膨れ、ひび割れ、さびが出ている							

No.2 ※6回目以降の点検はこちらの表をご活用ください。

安全点検項目	点検年月	点検結果					処置
		／	／	／	／	／	✓印がある場合はそれぞれ処置してください。
1. スイッチを入れても、点灯しないときがある							危険な状態のため、すぐに使用を中止し新しい器具に交換してください。
2. アダプターのコネクター、配線、本体を動かすと点滅する							
3. アダプターのコネクター、配線が異常に熱い							
4. こげくさい臭いがする							
5. 点灯時に漏電ブレーカーが動作することがある							
6. アダプターのコネクター、配線に傷み、ひび割れ、変形がある							
7. 器具取付部に変形、がたつき、ゆるみがある							
1. 購入後、10年以上経過している							危険な状態になっていることがあるため、すぐに使用を中止し新しい器具に交換するか、継続的に点検してください。
2. 点灯するまで時間がかかる							
3. カバーなどに変色、変形、ひび割れがある							
4. 塗装面に膨れ、ひび割れ、さびが出ている							

上記点検項目以外でも異常がある場合は、販売店やお客さま相談窓口にご相談ください。

この商品についてのお取扱い・お手入れ方法などのご相談、ご転居されたりご贈答品などで、販売店に修理のご相談ができない場合は、「お客様ご相談窓口」にご相談ください。

※お問い合わせの際には商品名・形名をご連絡ください。

お客様ご相談窓口

ナビダイヤル  0570-00-2112

受付時間：午前10時～午後5時30分
(土・日・祝祭日・年末年始を除く)

※ナビダイヤルは一部の電話ではご利用にならない場合があります。

個人情報のお取り扱いについて

株式会社 山善及びその関係会社は、お客様の個人情報やご相談内容を、ご相談への対応や修理、その確認などのために利用し、その記録を残すことがあります。また、個人情報を適切に管理し、修理業務などを委託する場合や正当な理由がある場合を除き、第三者には提供しません。

株式会社 **山善** 家庭機器事業部

〒550-8660 大阪市西区立売堀3丁目2番5号

〈アフターサービスについて〉

- 保証期間はご購入日より3年間です。※リモコン、電池は除く
- 保証期間中に故障が発生した場合は、保証書の記載内容により修理をいたしますが、保証期間中でも有料となる場合があります。
- 異常のあるときは、ただちにご使用を中止し、ご購入販売店・工事店に修理をお申しつけください。ご自分での分解・修理は絶対にしないでください。感電やけがの恐れがあります。
- この製品の補修用性能部品の最低保有期間は製造打ち切り後6年です。補修用性能部品とは、その製品の機能を維持するために必要な部品です。(補修用性能部品には、同等機能を有する代替品を含みます。)