



取扱説明書

フェイストリマー MFT-701(B)

ご使用前に必ずお読みください。

各部の名称

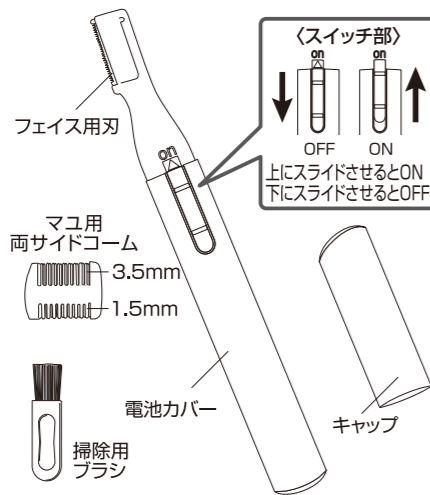

電池の入れ方

電池カバーを開いて単4形アルカリ乾電池を表示の方向にセットしてください。(乾電池別売)

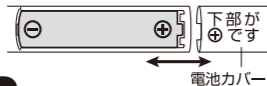

電池交換の目安

単4形アルカリ乾電池1個で、週2回(1回5分)のご使用で、約1ヵ月使えます。 ※電池の種類によっては抜けにくい場合があります。

刃部の脱着方法

<取り外し方>

1) 脱着つまみを矢印の方向にスライドさせる。

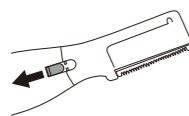

2) 刃を矢印方向にはずす。

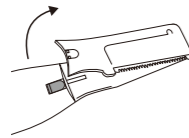

<取り付け方>

1) 駆動シャフト先端の突起部に刃部の穴を差し込み、取り付ける。

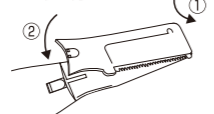

2) 駆動シャフトの突起部と刃部の穴の位置がずれてはまりにくい時は、スイッチをONにして駆動シャフトの突起部の位置を動かして合わせてください。

3) 脱着つまみを矢印の方向にスライドさせる。



使用方法

- スイッチをONにして、毛の流れに逆らうようにゆっくりと軽いタッチでなでるように剃ってください。
- 刃は肌に対して30°~45°ほど傾けてあてる。
- 使用後はスイッチを「OFF」にする。



ウブ毛のお手入れ

※フェイス用刃を使います。
●剃る部分に合わせてゆっくりと動かす。

マユのお手入れ

- マユ毛の形を描いてからお手入れをすると、形を整えやすくなる。
- 右の図を参考にして、ご自分にあった剃り方で剃る。

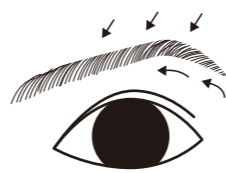

①マユ毛を落とさないようにご注意ください。

マユ用両サイドコーム

- マユコームはマユ毛の長さを揃えるときに使用します。
- 2サイドのマユコームで、2段階の長さにかットできます。
- スイッチを「OFF」にしてから、マユ毛の長さを選んで、マユコームを取り付けてください。

マユコーム3・5mm

全体的に長めに、ナチュラルに仕上がります。

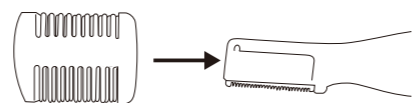

マユコーム1・5mm

全体的に短く、描きたししやすいマユに仕上がります。

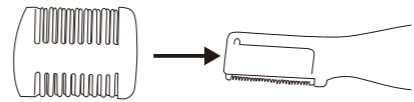

- フェイス用刃に、マユコームを奥までしっかりと差し込んでからご使用ください。
- コームの平らな面を肌に密着させて、下から上へゆっくりと動かし、仕上げたい長さになるまで繰り返す。

①マユコームを上から下に使うと、まつげを切る恐れがありますのでご注意ください。

⚠注意 コームが目当たると危険ですので、必ず下から上へゆっくり動かしてください。

お手入れのしかた

- 水洗いは絶対にしないでください。故障の原因になります。
- ご使用後は、必ず掃除をしてください。
- お手入れ時は必ずスイッチをOFFにしてください。
- ケガの原因になります。
- 使用後は刃部を取り外し(刃は分解できません)、付属のブラシで刃部に残った毛くすをよく落としてください。

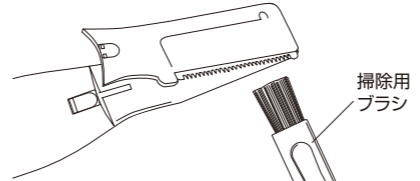

- 5回に1回程度、刃にシェーバー用・ミシン用オイルを注油し、拭き取ってください。(オイルの種類によっては肌荒れの原因になります)
- 刃は本体に取り付け、キャップをかぶせて保管してください。

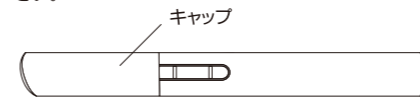

安全上のご注意

お使いになる人や他の人への危害、財産への損害を未然に防止するため、必ずお守りいただくことを説明しています。

- 誤った取扱いをした時に生じる危害や損害を、次の表示で区分し、説明しています。

⚠ 注意

絶対に水洗いしないでください。故障の原因になります。次のような方・部位には絶対に使用しないでください。

- アレルギー体質の方
- 化学繊維の肌着でかぶれの経験のある方
- ニキビ、吹き出物のある部位

本体を落としたり、ぶつけたり、強い衝撃は与えないでください。故障やケガの原因となります。石けん・クリーム・乳液等をつけたまま使用しないでください。

お顔、エリ足専用の仕様になっておりますので、ワキ、髪の毛などには使用しないでください。

本体を分解したり、内部に触れないでください。本体の汚れは乾いた布や石けん液を含ませた布で拭き取ってください。シンナー、ベンジン、アルコール等は絶対に使用しないでください。

① 一ヶ月以上使わないときは、乾電池を取り出してください。乾電池は使い切って寿命がきますと、液漏れの恐れがあります。力が弱まってきた場合は、乾電池が消耗していますので、新しい乾電池とお取り替えください。

単4形アルカリ乾電池以外は使用しないでください。掃除の後、刃にオイルを塗った後はよく拭き取ってください。よく拭き取らないで使うと、お肌が黒く汚れる場合があります。

刃はお肌に強く押しあてないでください。お肌を傷つける恐れがあります。

刃部はご使用前によく点検していただき、変形や損傷が生じている場合は絶対に使用しないでください。そのまま使用するとお肌を傷つけることとなり、非常に危険です。幼児の手の届かない所に保管し、使用させないでください。

② 分解や修理、改造などはしないでください。

保証規定

- ・取扱説明書に従った正常な使用状態で、保証期間内に故障した場合は無料修理させていただきます。
- ・無料修理をご依頼される場合には、商品に保証書を添えて、お買い上げ販売店にご相談ください。
- ・転居、贈答等でお買い上げの販売店で修理依頼ができない場合は、山善サポートセンターにご相談ください。

保証期間内でも次の場合は原則として有料修理となります。

- ・使用上の誤り及び不当な修理や改造による故障及び損傷
- ・お買い上げ後の輸送、落下、丸洗い等による故障及び損傷
- ・火災、地震、水害、落雷、その他天災地変、公害、塩害や異常電圧による故障及び損傷
- ・一般家庭用以外(業務用使用など)に使用された場合の故障及び損傷
- ・刃の破損や消耗
- ・保証書のご提示がない場合
- ・保証書にお買い上げ年月日、お客様名、販売店名の記入がない場合、あるいは字句を書き替えられた場合
- ・保証書は日本国内においてのみ有効です。(This warranty is valid only in Japan.)
- ・保証書は再発行いたしませんので、大切に保管してください。

保証書は明示した期間、上記条件をもとに無料修理をお約束するものです。したがって保証書によってお客様の法律上の権利を制限するものではありませんので、保証期間経過後の修理についてご不明な場合は、お買い上げ販売店もしくは山善サポートセンターにご相談ください。

アフターサービスについて

- 本製品の製造にあたっては細心の注意をはらっておりますが、万一の故障やお気づきの点がございましたら、お買い求めの販売店までご連絡ください。
- 製品に関するお問い合わせや質問、保証・修理についてはお買い上げの販売店へお申しつけください。

販売元 株式会社 山善

この商品についてのお取扱い・お手入れ方法などのご相談、ご転居されたりご贈答品などで、販売店に修理のご相談ができない場合は、山善サポートセンターにご相談ください。

山善サポートセンター ナビダイヤル 0570-002112
※P.S.、1P電話など一部の電話からのご利用はできません。受付時間 10:00~17:30 (土・日・祝日は除く)