

移動もできる頑丈ハンガー 2段タイプ

取り扱い・組み立て説明書 YIH-2S

この度は、当製品をお買い上げいただき誠にありがとうございます。
使用前に、この取扱説明書を最後までお読みのうえ正しい使い方
未永くご愛用ください。この取扱説明書は組み立て後も捨てずに、大
切に保管しておいてください。

品質表示

- 外形寸法(約) 幅96×奥行40.5×高さ129.5/最小169.5~最大189.5(cm) (5cmピッチ5段階)
- 構造部材 金属(スチール)、ポリプロピレン
- 表面加工 CH:めっき(クロム)
MWH, MBK:エポキシ樹脂塗装

MADE IN TAIWAN

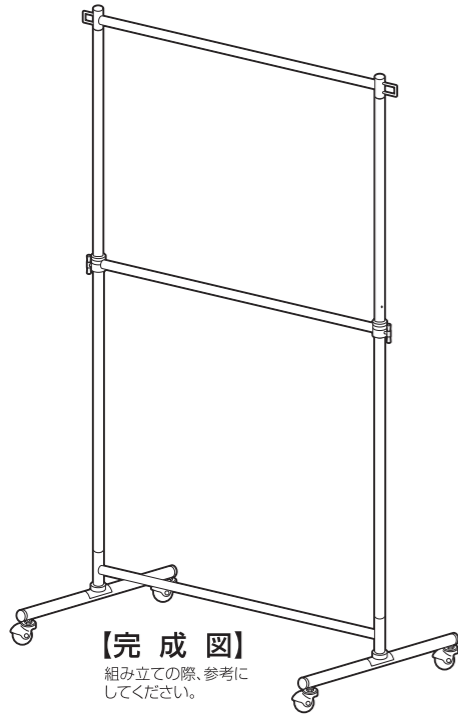







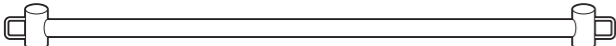
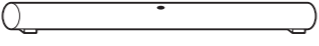

【完成図】
組み立ての際、参考に
してください。

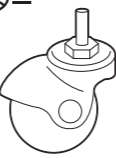
■以下の耐荷重の範囲内でご使用ください。
全体耐荷重：120kg

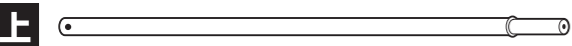
部品明細

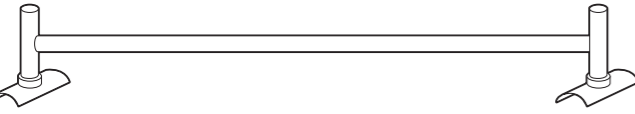
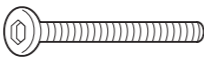
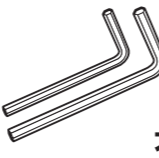
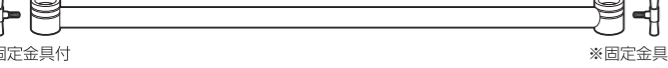
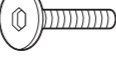
■組み立てる前に部品が揃っている事を御確認ください。

(A)ハンガーパイプ  1	(F)ベース  2	(K)ワッシャー  2
(B)上部フレーム 上  下 2	(G)キャスター  4	(L)スプリングワッシャー(大)  4
(C)下部フレーム 上  下 2	(H)キャップ  4	(M)スプリングワッシャー(小)  2
(D)ベース用パイプ  1	(I)六角ボルト(長)  2	(N)六角ボルト  大小各1
(E)中段パイプ  ※固定金具付 1	(J)六角ボルト(短)  2	(O)スパナ  1

組み立て方法

- 各締め付け箇所は仮止めし、組み立て完成後各箇所をしっかり締め直してください。
- 電動ドライバーはご使用にならないでください。

1 ベースを組み立てます。

❗ 2セット組み立ててください。

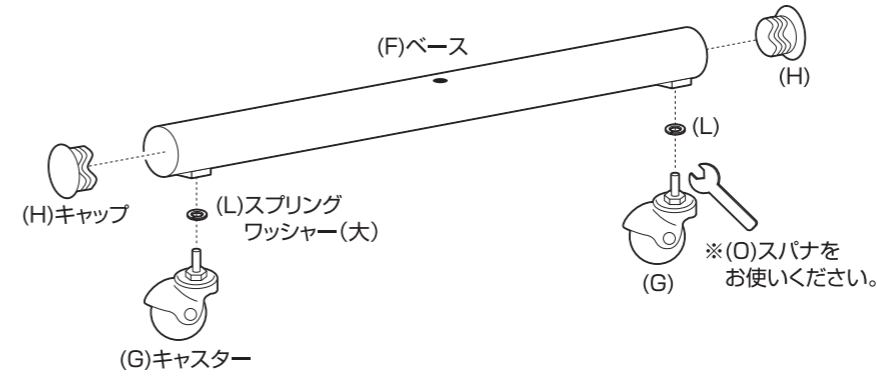

キャップが取り付けにくい場合は
ベースを立てて、上から手で押し
て取り付けてください。

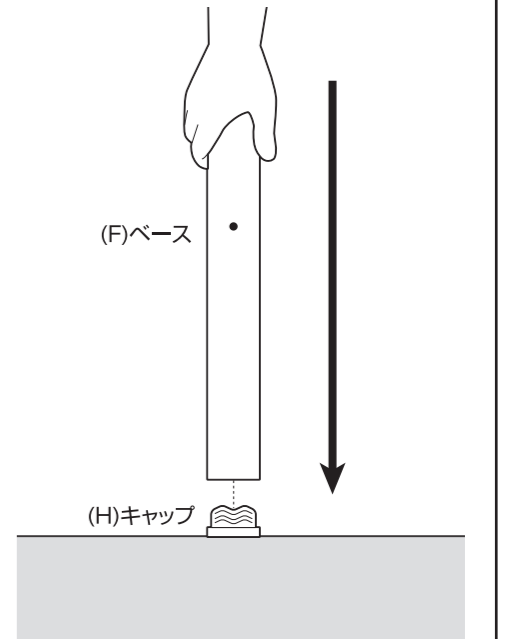

2 ベース用パイプに、組み立てたベースと下部フレームを取り付けます。

❗ ボルトは仮締めしてください。

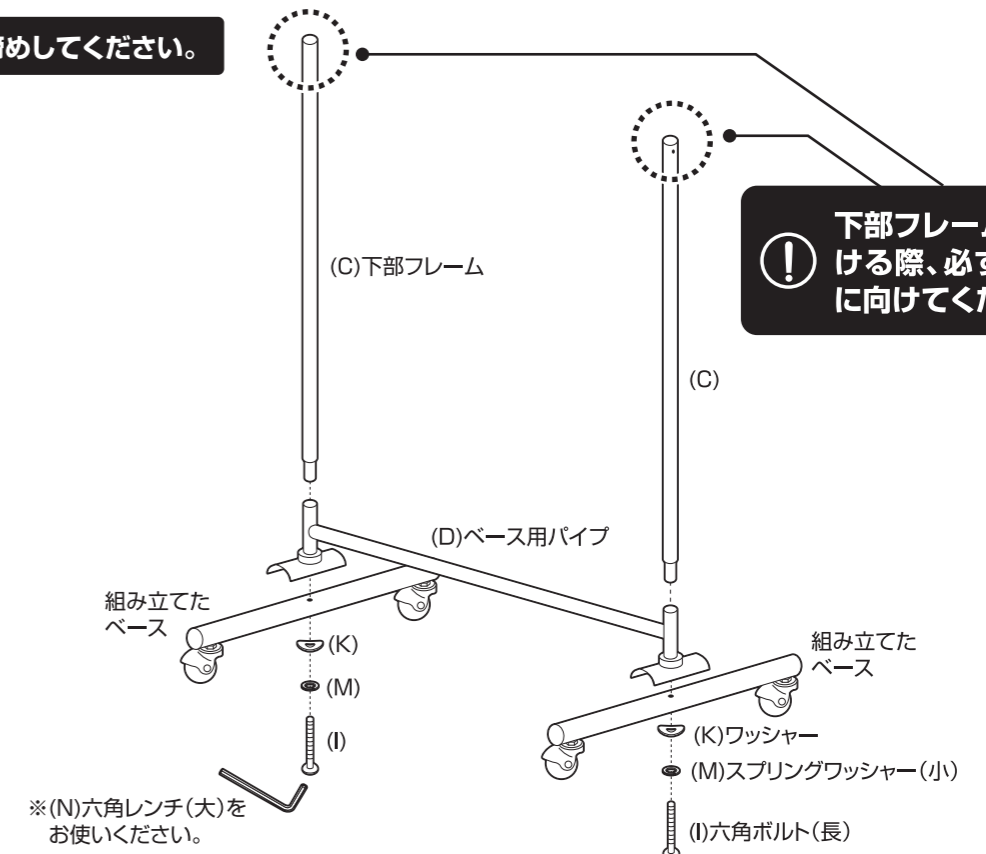

❗ 下部フレームを取り付
ける際、必ず穴を外側
に向けてください。

組み立て方法

■各締め付け箇所は仮止めし、組み立て完成后各箇所をしっかりと締め直してください。
 ■電動ドライバーはご使用にならないでください。

3 組み立てた本体に中段パイプを取り付けます。

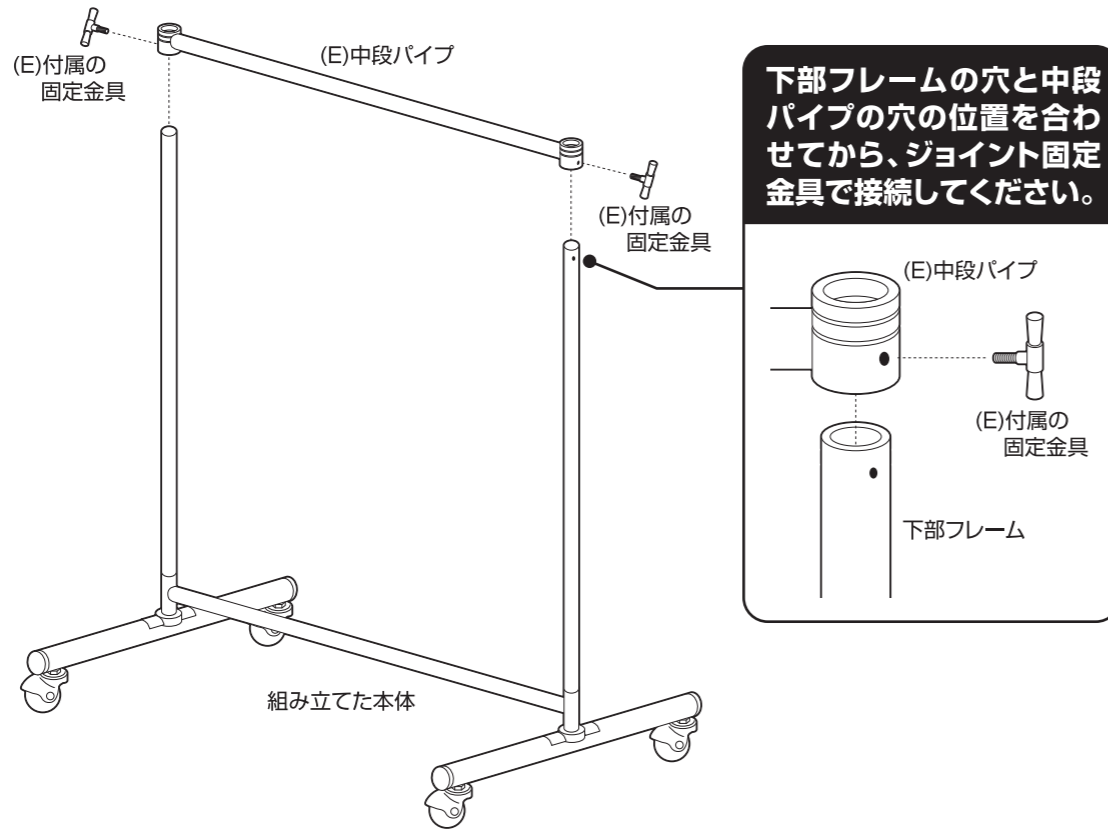

5 組み立てた下部フレームに、組み立てた上部フレームを取り付けます。

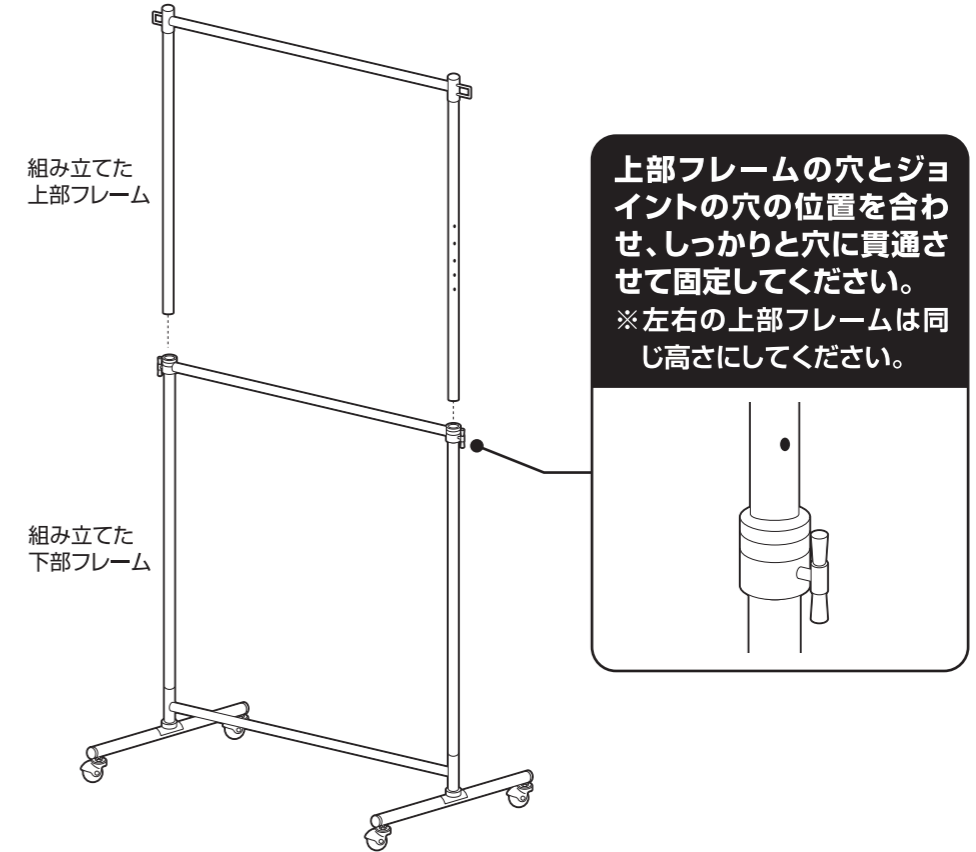

4 ハンガーパイプに上部フレームを取り付けます。

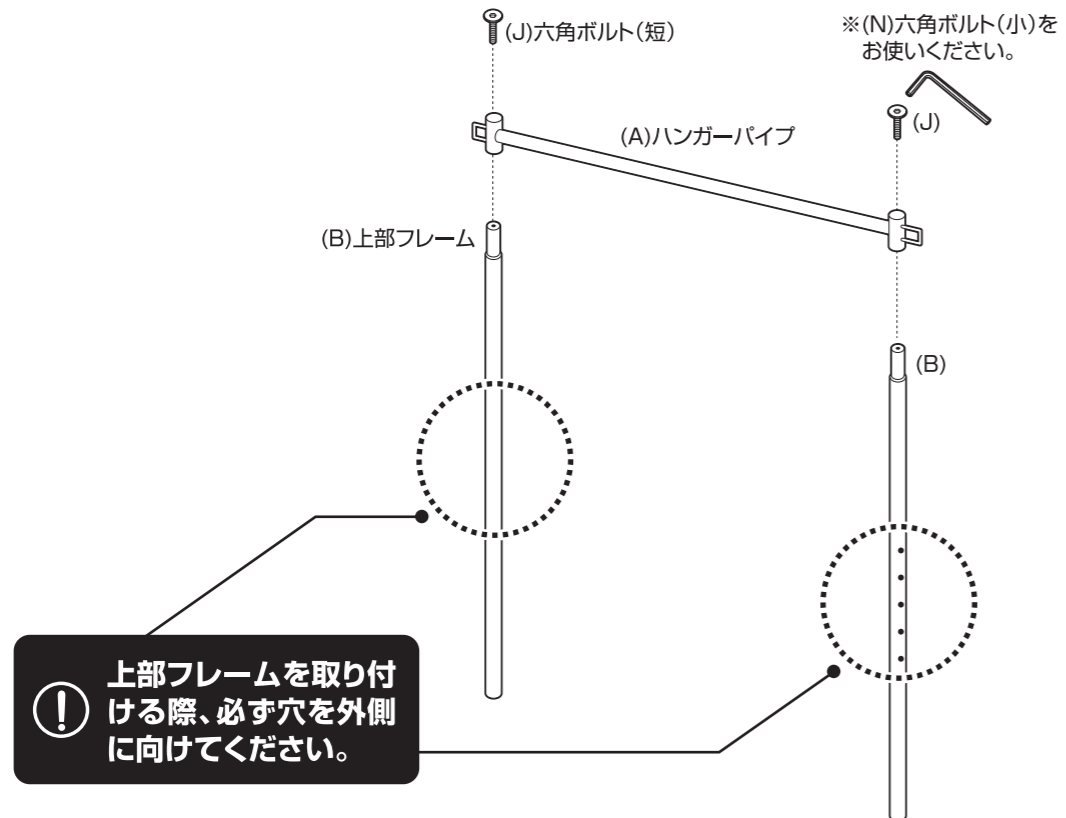

6 最後に、各部にゆるみが無い事を確認して完成です。

⚠
 パイプの取り付けおよび固定が不十分な状態で使用しないでください。本体はゆがみ、使用中に破損、転倒がおこる恐れがあります。

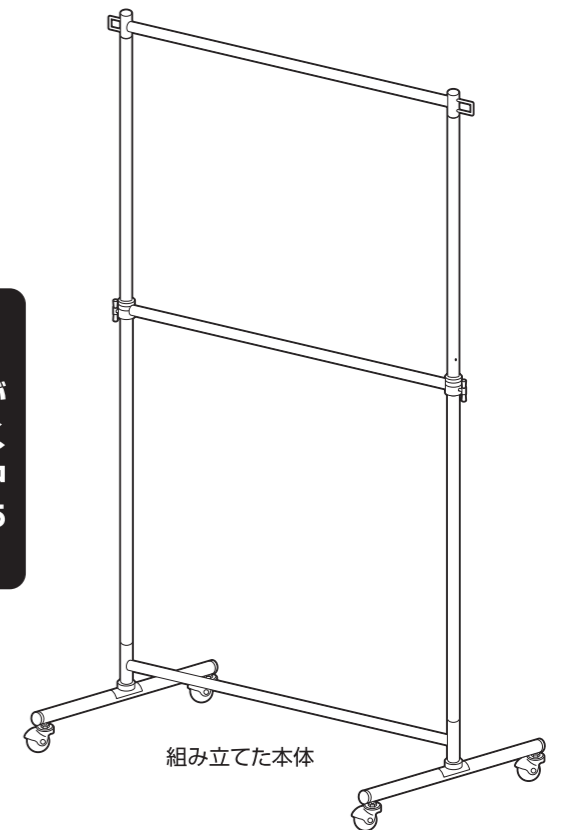

危険



家庭用ですので
業務用には使用し
ないでください

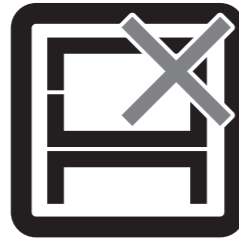

本来の用途以外
の使い方はしな
いでください

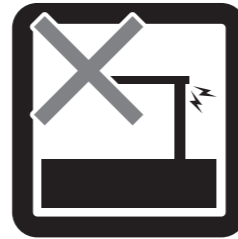

異常が生じたま
ま使用しないで
ください

警告



踏み台代わりに
使用しないでく
ださい



偏った荷重や過
度な荷重は掛け
ないでください



製品にぶら下が
ったりしないで
ください

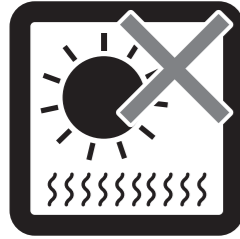

直射日光や高温
多湿な場所に設
置しないでくだ
さい



ストーブ等の火
気の近くには設
置しないでくだ
さい



分解・改造はし
ないでください

注意

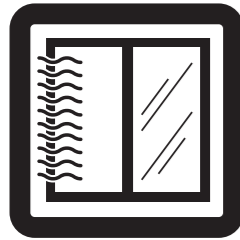

開梱の際は換気
に十分注意して
ください



各部の組み立て
がきっちりなさ
れている事をご
確認の上でご使
用ください

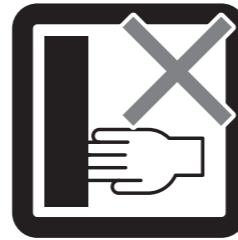

回転部や可動部
の指はさみ等に
注意してくださ
い

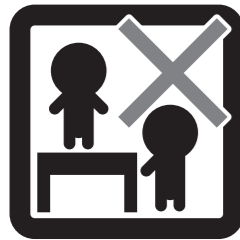

お子様が乗った
り、押したり、
遊んだりしない
ように注意して
ください



水平な場所に設
置してください

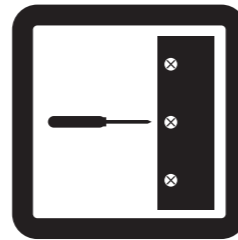

定期的にボルト
・ネジ類を締め
直してください

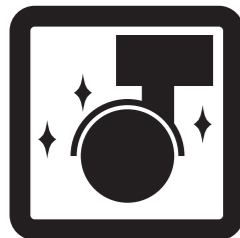

キャスターは定
期的に掃除して
ください

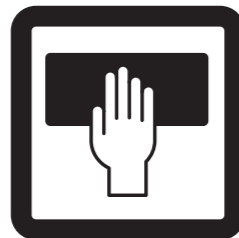

お手入れにはか
たく絞ったタオ
ル等をお使いく
ださい



水気のあるもの
をこぼしたらすぐ
拭き取ってくだ
さい



お客様のお取扱
いの不注意によ
る破損等の補償
はいたしかねま
す

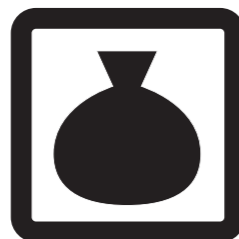

廃棄する際は居
住地域の処理法
に従ってください



本組立説明書を
許可無く転載す
ることは禁止し
ております

取扱い・組立説明書は大切に保管してください

この度は、弊社商品をお買い上げいただき誠にありがとうございます。

1. 製品購入後すみやかに、部品・部材を確認してください。不足及び不具合があった場合は、部品・部材の発送、不具合品の交換対応させていただきます。
2. 以下に該当する場合には、1の適用はできませんので予めご了承ください。
 - (1)取扱い・組み立て説明書、製品ラベルなどの記載に反するお取り扱いによる故障または損傷。
 - (2)ご購入後の設置場所の移動やご使用中における落下・衝撃などに起因する故障または損傷。
 - (3)保管上の不備及び手入れの不備による故障または損傷。
 - (4)一般家庭以外での使用（業務用での長時間使用等）による故障または損傷。
 - (5)ご使用上の誤りあるいは不当な改造や修理に起因する故障または損傷。
 - (6)ご使用の経年による消耗品の損傷。
 - (7)火災・地震・落雷その他天災あるいは外部要因の異常に起因する故障または損傷。
 - (8)オークションなどの個人間売買を含む中古販売による製品。

当製品につきまして
ご不明な点がございましたら
右記までご連絡ください。

消費者窓口 フリーダイヤル

0120-069-060

■AM9:00~PM5:30 土・日・祝除く
発売元：株式会社 山善 家庭機器事業部
〒550-8660 大阪府大阪市西区立売堀3丁目2番5号

※故障及びお問い合わせは、お買い求められました販売店までお申し付けください。
※商品の仕様は予告なく変更する事があります。

取扱い・組立説明書は大切に保管してください

この度は、弊社商品をお買い上げいただき誠にありがとうございます。

1. 製品購入後すみやかに、部品・部材を確認してください。不足及び不具合があった場合は、部品・部材の発送、不具合品の交換対応させていただきます。
2. 以下に該当する場合には、1の適用はできませんので予めご了承ください。
 - (1)取扱い・組み立て説明書、製品ラベルなどの記載に反するお取り扱いによる故障または損傷。
 - (2)ご購入後の設置場所の移動やご使用中における落下・衝撃などに起因する故障または損傷。
 - (3)保管上の不備及び手入れの不備による故障または損傷。
 - (4)一般家庭以外での使用（業務用での長時間使用等）による故障または損傷。
 - (5)ご使用上の誤りあるいは不当な改造や修理に起因する故障または損傷。
 - (6)ご使用の経年による消耗品の損傷。
 - (7)火災・地震・落雷その他天災あるいは外部要因の異常に起因する故障または損傷。
 - (8)オークションなどの個人間売買を含む中古販売による製品。

当製品につきまして
ご不明な点がございましたら
右記までご連絡ください。

消費者窓口 フリーダイヤル

 **0120-069-060**

■AM9:00~PM5:30 土・日・祝除く
発売元：株式会社 山善 家庭機器事業部
〒550-8660 大阪府大阪市西区立売堀3丁目2番5号

※故障及びお問い合わせは、お買い求められました販売店までお申し付けください。
※商品の仕様は予告なく変更する事があります。