

- 業務用として使用しないでください。
- 他の用途で使用しないでください。
思わぬ事故の原因になります。

家庭用

ポップアップトースター YUE-750

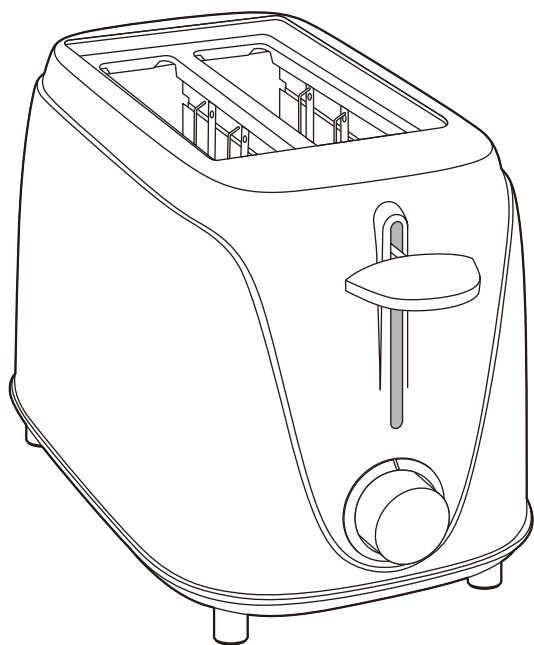

もくじ

■安全上の注意	1~4
■各部の名称	5
■設置について	5~6
■使用前の注意	6
■使いかた	
●電源プラグを家庭用コンセントに 差し込む	6
●食パンを投入口に入れる	6
●食パンを焼く	7
●使用後は	8
■お手入れと保管	8~9
■仕様	9
■故障かな?と思ったら	9~10
■点検のお願い	10
■アフターサービスについて	10
■保証書	裏表紙

この製品は、海外では使用できません。
FOR USE IN JAPAN ONLY

- このたびは、弊社ポップアップトースターをお買い上げいただき、誠にありがとうございました。
- 使用する前に、この取扱説明書を必ずよく読み正しく安全に使用してください。
- 読んだあとは、大切に保管してください。

最新情報はオリジナルブランドページ

YAMAZEN BOOK を
チェック!



随時情報を更新中!

安全上の注意

使用する前に「安全上の注意」をよく読み、必ず守ってください。

※ここに示した項目は、製品を安全に正しく使用するためや、使用する人や他の人々への危害や財産への損害を未然に防止するためのものです。また危害や損害の大きさと切迫の程度を明示するために、誤った取り扱いをすると生じることが想定される内容を「警告」「注意」の2つに区分しています。いずれも安全に関する重要な内容ですので、必ず守ってください。



警告

この表示を無視して誤った取り扱いをすると、死亡または重傷を負うことが想定される内容を示しています。



注意

この表示を無視して誤った取り扱いをすると、傷害を負ったり物的損害の発生が想定される内容を示しています。

絵表示の例



○記号は、禁止「してはいけないこと」を表示しています。図の中に具体的な禁止内容（左図の場合は、分解禁止）が描かれています。



●記号は、強制「しなければいけないこと」を表示しています。図の中に具体的な指示内容（左図の場合は、電源プラグをコンセントから抜く）が描かれています。

※読んだあとは、使用する人がいつでも手に取れる場所に、必ず保管してください。



警告

■ 電源コード・電源プラグについて



電源プラグは、根元まで確実に差し込む

- 発熱・感電・火災の原因になります。

指示に従う



定期的に電源プラグのホコリをふき取る

- 電源プラグにホコリがたまると、湿気などで絶縁不良となり、ショート・感電・火災の原因になります。

指示に従う

- ◎電源プラグのホコリは、乾いたふきんでふき取る。



破損、故障、異常があったり、電源コードや電源プラグが異常に熱くなるときは、直ちに使用を中止する

- やけど・感電・火災の原因になります。
- ※故障・異常例
10ページの「点検のお願い こんな症状はありませんか?」を参照して異常があるときは、直ちに使用を中止する。必ず電源プラグをコンセントから抜き、お買い上げの販売店に点検・修理を依頼してください。

指示に従う



電源コードの上に、重いものや本体をのせたり、挟み込まない

- ショート・感電・火災の原因になります。

禁止



家庭用コンセント (AC 100V) 以外での使用、コンセントや配線器具の定格を超える使いかたはしない

禁止

- 家庭用コンセント (AC100V) 以外で使用すると故障したり、延長コードやタコ足配線で定格を超えると、コンセントが異常発熱して、火災の原因になります。



電源コードや電源プラグが傷んでいたり、差し込みがゆるいときは、使用しない

禁止

- ショート・感電・火災の原因になります。



電源コードや電源プラグを傷つけたり、破損させたり、加工したり、熱器具に近づけたり、無理に曲げたり、ねじったり、引っ張ったり、たばねて使用しない

禁止

- ショート・感電・火災の原因になります。
- ◎使用するときには、必ず結束バンドを外して、電源コードをのばす。







長期間使用しないときは、電源プラグをコンセントから抜く

プラグを抜く









- 感電・漏電火災の原因になります。

警告

■ 設置について







 <p>壁や家具から離して設置する</p> <p>● 熱により壁や家具を傷めたり、変色・火災の原因になります。</p> <p>◎ 壁や家具で囲まれていない開放空間に設置する。</p> <p>◎ 特に天然木、白木、コーティング加工された木製品は、熱に弱いため変色しやすいので注意する。</p>	 <p>燃えやすいもの（カーテンや新聞紙など）、熱に弱いものが周辺にある場所に設置しない</p> <p>● 発煙・火災の原因になります。</p> <p>◎ 燃えやすいものを本体の上のせたり、本体の下に入れて使用しない。</p> <p>◎ 使用後も余熱で熱くなっているので、燃えやすいものや熱に弱いものの近くに置かない。</p>
 <p>禁止</p> <p>フローリング、畳、じゅうたん、熱に弱い敷物（テーブルクロスなど）の上に設置しない</p> <p>● 変色・発煙・火災の原因になります。</p> <p>◎ 使用後も余熱で熱くなっているので、熱に弱いものの上に置かない。</p>	 <p>禁止</p> <p>可燃性ガスや引火性のもの（ガソリンやシンナーなど）がある場所に設置したり、本体の近くにスプレー缶（掃除用、整髪用、殺虫剤など）を置かない</p> <p>● 爆発・火災の原因になります。</p>

■ 使用について

 <p>分解禁止</p> <p>分解、修理、改造をしない</p> <p>● やけど・感電・火災の原因になります。</p> <p>※ 修理は、お買い上げの販売店に依頼してください。</p>	 <p>禁止</p> <p>子供や取り扱いに不慣れな方だけで使用しない</p> <p>乳幼児の手の届く場所で使用したり、保管しない</p> <p>● けが・やけど・感電の原因になります。</p>
 <p>禁止</p> <p>すき間、開口部、投入口に、金属物や異物を入れない</p> <p>● ショート・感電・火災の原因になります。</p>	 <p>禁止</p> <p>投入口に食パン以外のものを入れたり、焼いたりしない</p> <p>● やけど・感電・火災の原因になります。</p>
 <p>禁止</p> <p>調味料（バターやジャムなど）を塗った食パンを焼かない</p> <p>● 発煙・火災の原因になります。</p>	 <p>禁止</p> <p>食パンを焼いているときは、その場を離れない</p> <p>● 過熱により食パンがこげて煙が出たり、火災の原因になります。</p> <p>◎ その場から離れるときは、焼き色調節つまみを ①（取り消し）に合わせる。</p>
 <p>禁止</p> <p>使用中や使用後しばらくは、本体にふきんなど、燃えやすいものをかぶせたり、置いたりしない</p> <p>● 火災の原因になります。</p>	 <p>接触禁止</p> <p>使用中や使用後しばらくは、投入口や本体に手や顔を近づけたり、触れない</p> <p>● やけどの原因になります。</p> <p>◎ 特に乳幼児には、触らせないように注意する。</p>
 <p>指示に従う</p> <p>本体を持ち運ぶときは、必ず電源プラグをコンセントから抜き、十分冷めてからおこなう</p> <p>● やけど・ショート・感電の原因になります。</p> <p>◎ 十分冷めるまで、持ち運ばない。</p>	



警告

■ お手入れ・保管について





 <p>お手入れのときは、必ず電源プラグをコンセントから抜く プラグを抜く ●やけど・ショート・感電の原因になります。</p>	 <p>ぬれた手で電源プラグを抜き差ししない ぬれ手禁止 ●ショート・感電の原因になります。</p>
 <p>お手入れのときは、十分冷めてからおこなう 指示に従う ●やけどの原因になります。</p>	 <p>本体を水に入れたり、水をかけたり、丸洗いをしない 水ぬれ禁止 ●ショート・感電・火災の原因になります。</p>
 <p>各種スプレー（掃除用、整髪用、殺虫剤など）を吹きつけない 禁止 ●本体内部にガスが滞留するなどして、爆発・火災の原因になります。 ●変色・変質・破損の原因になります。</p>	 <p>包装用ポリ袋は、子供の手の届かない場所に保管する 指示に従う ●誤って顔にかぶったり、巻きついたりして、窒息する原因になります。</p>

注意

■ 電源コード・電源プラグについて









 <p>電源コードを引っ張って電源プラグを抜かない 禁止 ●ショート・感電・火災の原因になります。 ◎必ず電源プラグを持って引き抜く。</p>	 <p>電源コードを持って本体を引っ張らない 禁止 ●設置場所が傷ついたり、ショート・感電・火災の原因になります。</p>
 <p>電源コードを引っかかないように注意する 指示に従う ●落下や転倒して、けが・やけどの原因になります。</p>	

■ 設置について



 <p>油、油煙、金属粉が発生する場所（厨房や工場）やホコリの多い場所に設置しない 禁止 ●変質・変形・感電・火災の原因になります。</p>	 <p>安定した水平な場所に設置する 指示に従う ●落下や転倒して、故障・けが・やけどの原因になります。 ◎不安定な場所に設置しない。</p>
 <p>直射日光が当たる場所、火気や熱源（コンロや暖房器具など）の近くに設置しない 禁止 ●変質・変形・火災の原因になります。</p>	 <p>水や蒸気が本体にかかる場所、水にぬれた場所、湿気の多い場所に設置しない 水ぬれ禁止 ●故障・ショート・感電の原因になります。</p>
 <p>通気口をふさいだ状態で設置しない 禁止 ●火災の原因になります。</p>	

⚠ 注意

■ 使用について

 <p>業務用に使用しない ● 無理な負担がかかり、破損・故障・火災の原因になります。</p>	 <p>食パンを焼く以外の目的で使用しない ● 故障・火災の原因になります。 ◎ 食パン以外のものを焼かない。</p>
 <p>指示に従う ● 犬や猫などがいる部屋で使用するときには、十分注意する ● 本体や電源コードを傷め、故障・感電・火災の原因になります。</p>	 <p>必ず底ふたを閉めて使用する ● 食パンに焼きムラができたり、設置した台の変色・火災の原因になります。</p>
 <p>必要以上に焼かない ● 過熱により、発煙・火災の原因になります。</p>	 <p>指定サイズ以外の食パンや、変形した食パンは焼かない ● 故障・火災の原因になります。 ◎ 指定サイズ ● たて：13cm以下 ● よこ：12cm以下 ● 厚さ：6枚切り、8枚切り ◎ 食パン以外のパンは、焼かない。</p>
 <p>指示に従う ● 食パンが発火したときは、直ちに焼き色調節つまみを①(取り消し)に合わせ、電源プラグをコンセントから抜く ※万一発火したときは、火の小さい内に水で濡らしたふきんで本体を覆ってください。</p>	 <p>持ち運ぶときは、本体をしっかり持っておこなう ● 破損・故障・けがの原因になります。 ◎ 使用中に持ち運ばない。</p>
 <p>落したり、強い衝撃を与えない ● 破損・故障・けがの原因になります。</p>	

■ お手入れ・保管について

 <p>禁止 ● お手入れには、シンナー、ベンジン、漂白剤、みがき粉、たわし、スポンジの研磨面を使用しない ● 傷・変質・破損の原因になります。 ◎ お手入れは、8～9ページの「お手入れと保管」を参照する。</p>	 <p>指示に従う ● 使用後は、毎回お手入れをする ● パンくすが残ったまま使用すると、発煙・火災の原因になります。</p>
	 <p>禁止 ● 本体に腰かけたり、重いものをのせない ● 破損・故障・けがの原因になります。</p>

各部の名称

本体

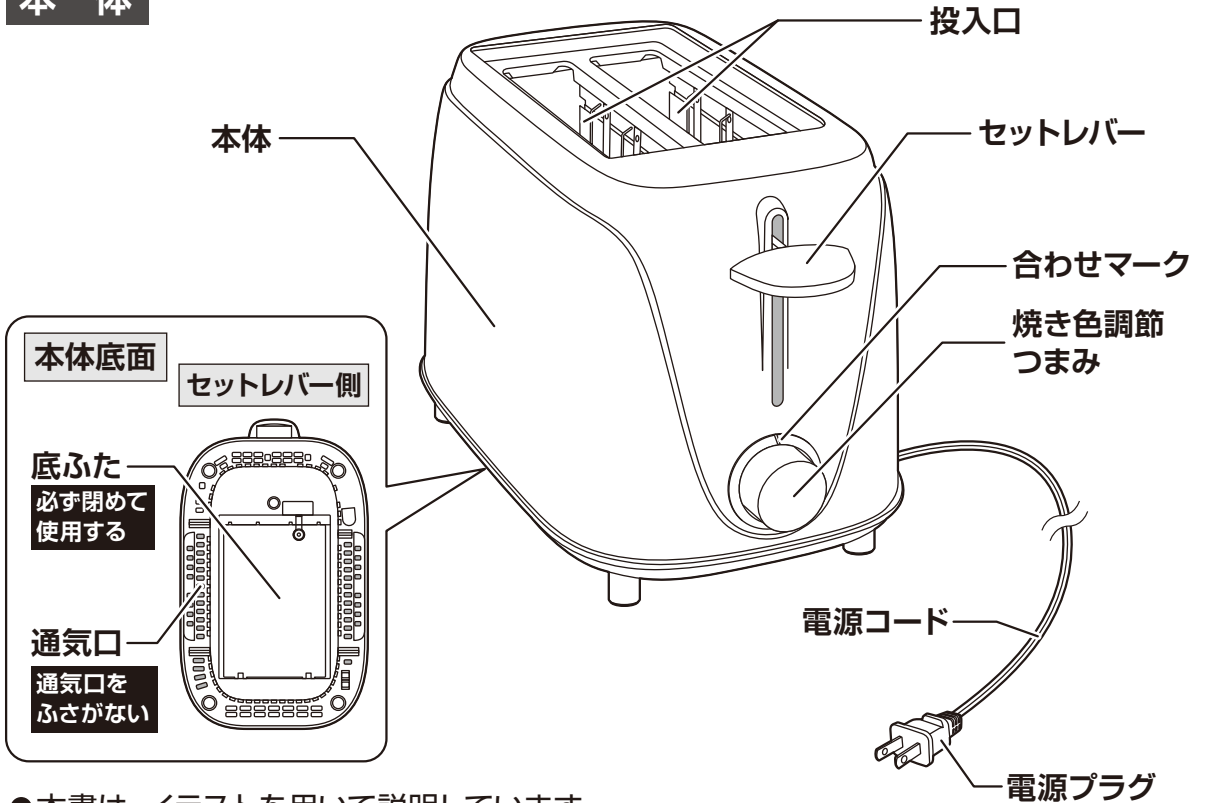

- 本書は、イラストを用いて説明しています。実際の製品とは、多少異なることがあります。

設置について

下記に注意して設置します。

正しい設置場所

- 壁や家具で囲まれていない開放空間に設置します。

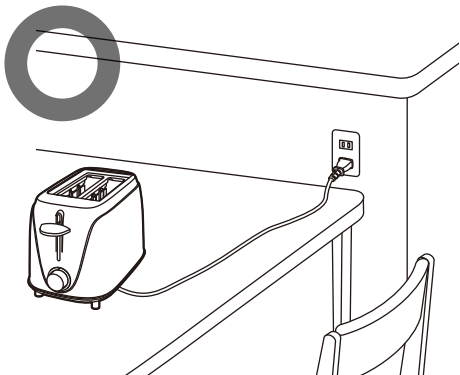

こんな場所には設置しない



壁や家具で囲まれた場所



燃えやすいもの（カーテンや新聞紙など）、熱に弱いものが周辺にある場所

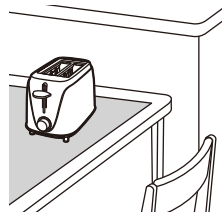

熱に弱い敷物（テーブルクロスなど）、フローリング、畳、じゅうたんの上



可燃性ガスや引火性のものがある場所やスプレー缶の近く

設置について

こんな場所には注意する

- ※本製品を設置する台(テーブルやキッチンカウンターなど)の材質が天然木、白木、コーティング加工された木製品の場合は、熱に弱いため変色したり、こげることがありますので注意してください。
- ※長期間同じ場所で使用したり、いつも同じ場所で使用するときは、使用する台が変色していないか、ときどき確認してください。
- ※同じ場所で長期間使用すると、変色することがありますので注意してください。

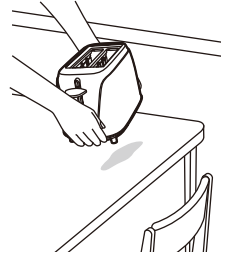

使用前の注意

- ※使用する前に、底ふたが閉じてあるか必ず確認してください。
- ※はじめて使用するときは、焼き色調節つまみを「3」に合わせ、2~3回カラ焼きをおこなってから使用してください。
- ※カラ焼きのときに本製品からにおいや煙が出ることがありますが、故障や異常ではありません。
- においや煙は、使用にともない出なくなりますが、気になるときは換気扇を回したり、窓を開けて換気をおこなってください。

合わせマーク

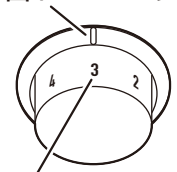

焼き色調節つまみを「3」に合わせる

使いかた

電源プラグを家庭用コンセント(AC 100V)に差し込む

- 電源プラグを根元まで確実に、家庭用コンセント(AC100V)に差し込みます。

必ず結束バンドを外して、
電源コードをのばす



食パンを投入口に入れる

- 食パンのよこ(短い側)を下にして、投入口に入れます。(2枚同時に焼けます)

焼くことができる食パンのサイズと厚さ

- 下記のサイズと厚さのものを焼くことができます。

サイズ

たて
13cm以下

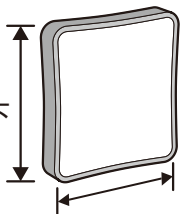

厚さ

よこ
12cm以下

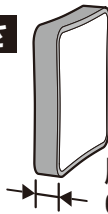

厚さ
6枚切り、8枚切り

食パンを入れる向き

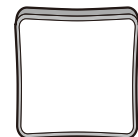

たて(長い側)

よこ(短い側)を下にして
入れる



お知らせ

- 4枚切りや5枚切りの食パンや、山型パンは焼くことができません。

使いかた

食パンを焼く

- 焼き色調節つまみを合わせます。

※はじめて食パンを焼くときは、焼き色調節つまみを「3」に合わせ、試し焼きをしてください。
試し焼きで焼き色が濃いときは淡めに、淡いときは濃いめにお好みで調節してください。
焼き色を調節するときは、「1」～「6」までの数字に合わせてください。

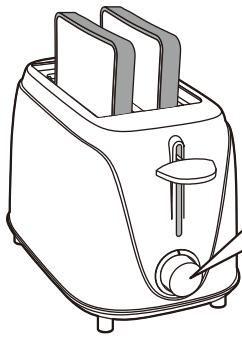

■ 焼き色の調節

焼き色は、下記のように数字が大きいほど濃く、小さいほど淡くなります。



- セットレバーを下げて、食パンを焼きます。
- 食パンが焼き上がると、自動的にセットレバーが戻り、食パンが上がります。



お知らせ

- 電源プラグがコンセントに差し込まれていないと、セットレバーを下げて戻ってしまい固定されません。
- 焼き色は、食パンの種類、大きさ、厚み、水分量、室温などによって異なります。
- 1枚で焼くときは、2枚で焼くときよりも焼き色が濃いめになりますので、淡めに調節します。
- 連続して焼くときは、余熱により1回目よりも焼き色が濃くなる場合があります。
- 製品の構造上、食パン上側の焼き色が淡くなります。
- 食パンが焼き上がり、セットレバーが戻ると同時にヒーターへの通電も停止します。

パン焼きを途中でやめたいときは

焼き色調節つまみの「①」マークは、取り消しです。

- 焼き色調節つまみを ①(取り消し) に合わせると、パン焼きを中止してセットレバーが戻り、食パンが上がります。

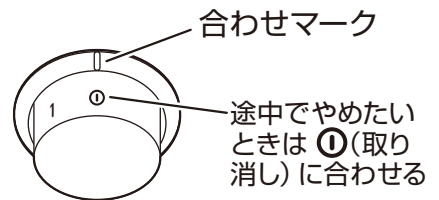

食パンが取り出しにくいときは

- 焼き上がったときや焼き色調節つまみを ①(取り消し) に合わせたと、食パンの重さによってはセットレバーが戻りきらず、食パンが取り出しにくいことがあります。そのようなときは、セットレバーを手で押し上げて、食パンを取り出します。

使いかた

使用後は

- 電源プラグをコンセントから抜きます。
- 本体が十分冷めてから、8～9ページの「お手入れと保管」に従ってお手入れをします。

電源プラグを
コンセントから抜く

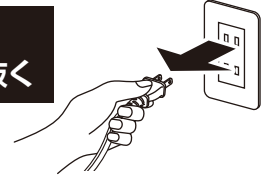

お手入れと保管

- ※ポップアップトースターは、食品に触れる調理器具のため使用後は必ずお手入れをして、いつも清潔な状態で使用してください。
- ※お手入れをするときは、けがを防止するためゴム手袋を着用してください。

警告



プラグを抜く

お手入れのときは、必ず電源プラグをコンセントから抜く

- やけど・ショート・感電の原因になります。



指示に従う

お手入れのときは、十分冷めてからおこなう

- やけどの原因になります。

必ずお守りください

※お手入れをするときは、必ず電源プラグをコンセントから抜いて、本体が十分冷めてからおこなってください。

本体

丸洗いできません

- 乾いた柔らかいふきんで、パンくずや汚れをふき取ります。
- 落ちにくい汚れは、薄めた食器用中性洗剤に浸した柔らかいふきんをよくしぼって、ふき取ります。
さらに乾いた柔らかいふきんで、洗剤が残らないようにきれいにふき取ります。

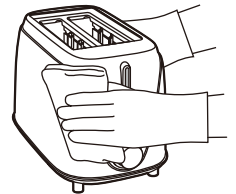

底ふた

丸洗いできません

- 乾いた柔らかいふきんで、パンくずを落とし汚れをふき取ります。
- 落ちにくい汚れは、薄めた食器用中性洗剤に浸した柔らかいふきんをよくしぼって、ふき取ります。
さらに乾いた柔らかいふきんで、洗剤が残らないようにきれいにふき取ります。

底ふたの開けかた

- 底ふたを固定しているストッパーを左に回します。
- 底ふたを開けます。

ストッパー

ストッパーを
左に回す
(反時計回し)

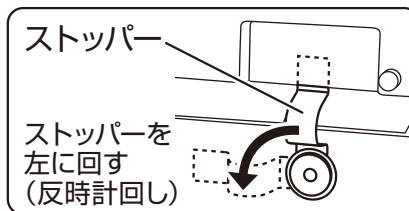

底ふた

底ふたを
開ける

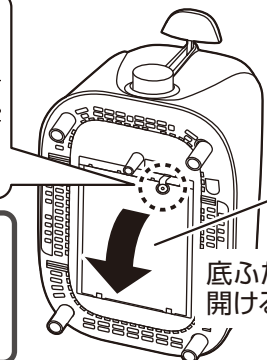

注意

- ※底ふたが汚れたまま使用すると、テーブルがこげたり、発煙・火災の原因になりますので、使用後は必ずお手入れをしてください。
- ※お手入れのあとは、必ず底ふたを閉めてください。

お手入れと保管

保 管

- 保管の前は、必ずお手入れをします。
- お手入れ後は、よく乾燥させてからポリ袋をかぶせ、直射日光や湿気を避けて保管します。
(湿ったまま保管すると、カビの発生、異臭、故障の原因になります)

注 意

※電源コードの根元を曲げたり、電源コードや電源プラグに力が加わるような状態で、保管しないでください。異常発熱・ショート・火災の原因になります。

仕 様

電 源	AC 100V (50-60Hz共用)
消 費 電 力	750W
製 品 寸 法 (約)	幅:160mm×奥行:270mm×高さ:180mm
製 品 質 量 (約)	790g
コ ー ド 長 (約)	1.0m

- 製品の仕様や外観は、改善のため予告なく変更することがあります。

故障かな？と思ったら

※お問い合わせや修理を依頼される前に、下記を確認してください。

症 状	原 因	処置 または お知らせ
セットレバーが固定できない	●電源プラグがコンセントから抜けていませんか？	●電源プラグを根元まで確実に、家庭用コンセント (AC100V) に差し込んでください。 電源プラグを差し込まないと、セットレバーが固定できません。
	●焼き色調節つまみを ①(取り消し) に合わせていませんか？	●焼き色調節つまみをお好みの焼き色に調節してからセットレバーを下げてください。
食パンが下がらない 上がってこない	●反っていたり、変形した食パンを焼いていませんか？	●反っていたり、変形していない食パンを焼いてください。
	●指定サイズ以外の食パンや山形パンを焼いていませんか？	●6ページを参照して、指定サイズや厚みの食パンを焼いてください。
	●加工食パンなど、重い食パンを焼いていませんか？	●食パンの重さによっては、食パンが上がりきらないことがあります。 そのようなときは、セットレバーを手で押し上げてください。

故障かな？と思ったら

※お問い合わせや修理を依頼される前に、下記を確認してください。

症状	原因	処置 または お知らせ
食パンの焼き上がりが悪い 焼き色が薄い 焼き色が濃い こげる	● 焼き色調節つまみを調節しないで焼いていませんか？	● 焼き色調節つまみをお好みの焼き色に調節してから焼いてください。
	● 連続して焼いていませんか？	● 連続して焼くときは、余熱により1回目よりも焼き色が濃くなる場合があります。焼き色が濃くなるときは、焼き色調節つまみを淡めに調節してください。
	● 冷凍したままの食パンを焼いていませんか？	● 解凍してから焼いてください。
	● 底ふたが開いていませんか？	● 底ふたを確実に閉めてください。

点検のお願い

安全に長くご愛用いただくために
日頃から点検をおこなってください。

★こんな症状はありませんか？

- 電源コードや電源プラグが異常に熱い。
- 電源コードや電源プラグに深い傷や被覆破れがある。
- 電源プラグが変形している。
- 電源コードを動かすと通電したり、しなかったりする。
- 変形や破損している。
- 異常な音がする。
- 本体に触れるとピリピリと電気を感じる。
- 本体が異常に熱かったり、こげ臭いなどの異臭がする。
- その他の故障や異常がある。

- 電源プラグやコンセントにホコリやごみが付着している。

★異常があれば

使用中止 !!

故障や事故防止のため、
電源プラグをコンセントから抜いて、必ず販売店に点検・修理を依頼してください。

ホコリやごみを取り除いてください。

アフターサービスについて

- **本製品は、保証書が付いています。**
お買い上げの際に、販売店より必ず保証欄の「お買い上げ年月日」と「販売店印」の記入を受けてください。
- **保証期間は、お買い上げ日より1年です。**
保証期間中の修理は、お買い上げの販売店に依頼してください。
保証書の記載内容により、修理いたします。
その他詳細は、保証書を参照してください。
- **保証期間経過後の修理（有料）については、お買い上げの販売店に、依頼してください。**
- **本製品の補修用性能部品の保有期間は、製造打ち切り後5年です。**
補修用性能部品とは、その製品の機能を維持するために、必要な部品です。
- **サービスパーツについては、お買い上げの販売店に、お問い合わせください。**

■ 使いかたやお手入れなどのお問い合わせは下記へ

本製品についての取り扱いや、お手入れ方法のお問い合わせ、転居されたり贈答品などで、販売店に修理の依頼ができない場合は、右記へお問い合わせください。

「山善 家電お客様サービス係」
ナビダイヤル  **0570-077-078**

※通話料はおお客様負担となります。
※IP電話など一部の電話からは、利用できません。
受付時間：10:00～17:00（土、日、祝日を除く）

FAXまたはEメールでのお問い合わせも受け付けています。
その際は、製品名、品番、お問い合わせ内容、お名前、電話番号を記入のうえ、お問い合わせください。

● FAXでのお問い合わせは  **0120-680-287**

● Eメールでの問い合わせは **info_m@yamazen.co.jp**

個人情報の取り扱いについて

株式会社 山善およびその関係会社は、お客様の個人情報やお問い合わせ内容を、お問い合わせへの対応や修理、その確認などのために利用し、その記録を残すことがあります。また、個人情報を適切に管理し、修理業務などを委託する場合や正当な理由がある場合を除き、第三者には提供しません。

※お問い合わせのときは、保証書に記載の製品名、品番をお知らせください。

S-230421