

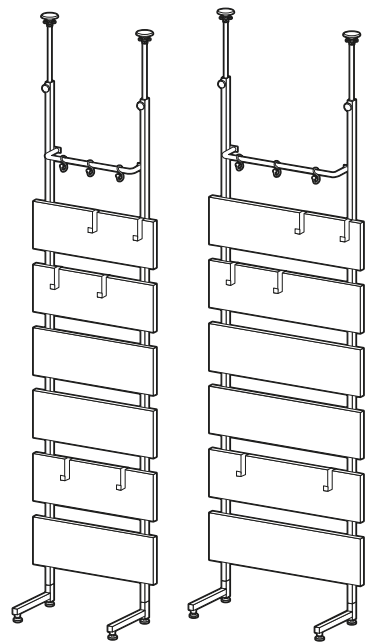

RTRW-6120H*

RTRW-8120H*



【完成図】
組み立ての際、
参考にしてください。

ハンガー付き木製突っ張りラック

取り扱い・組み立て説明書 RTRW-6120H*/8120H*共用

この度は、当製品をお買い上げいただき誠にありがとうございます。
使用前に、この取扱説明書を最後までお読みのうえ正しい使い方
で未永くご愛用ください。この取扱説明書は組み立て後も捨てず、大
切に保管しておいてください。

品質表示

- 外形寸法(約) RTRW-6120H*: 幅60×奥行19×高さ200~260(cm)
RTRW-8120H*: 幅80×奥行19×高さ200~260(cm)
- 構造部材 フレーム: 金属(スチール)
棚板表面: 合成樹脂化粧繊維板(塩化ビニル樹脂)
棚板裏面: 合成樹脂化粧繊維板(メラミン樹脂)
- 表面加工 フレーム: エポキシ樹脂塗装

MADE IN CHINA

- 本製品は一般家庭用の壁面ラックです。
- 高温多湿でない室内で、床が水平な場所に設置してください。
- 過度に重いものを載せないようにご注意ください。

■組み立てる前に部品が揃っている事を御確認ください。

部品明細

(A) 上部パイプ(左) ※ハンガーポール取り付け穴が付いている方が裏側になります。	1	(H) 脚部 	2
(B) 上部パイプ(右) ※ハンガーポール取り付け穴が付いている方が裏側になります。	1	(I) フック 	6
(C) 下部パイプ(左) 	1	(J) S字フック 	3
(D) 下部パイプ(右) 	1	(K) 調節ノブ 	2
(E) 突っ張りポール 	2	(L) アジャスター 	4
(F) ハンガーポール 	1	(M) 六角ボルト 	予備1含7
(G) 木製パネル ※ボルト穴がある方が裏面です。	6	(N) プラスボルト 	予備2含26
		(O) 六角レンチ 	1



イラストはRTRW-6120H*です。
RTRW-8120H*も同様に組み立ててください。

RTRW-6120H*/8120H*共用

組み立て方法

■電動ドライバーをご使用にならないでください。

1 上部パイプに下部パイプを取り付けます。

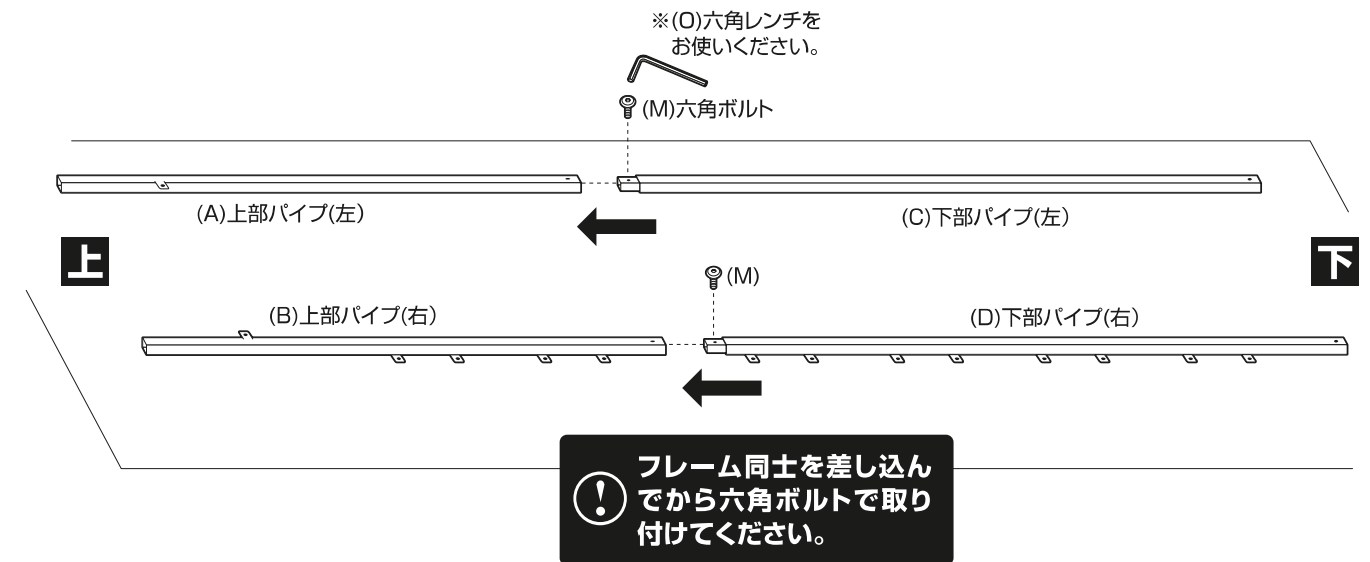

！ 部材等に傷がつく恐れがありますので、柔らかい布等を敷いてください。

2 組み立てたパイプに木製パネルを取り付けます。

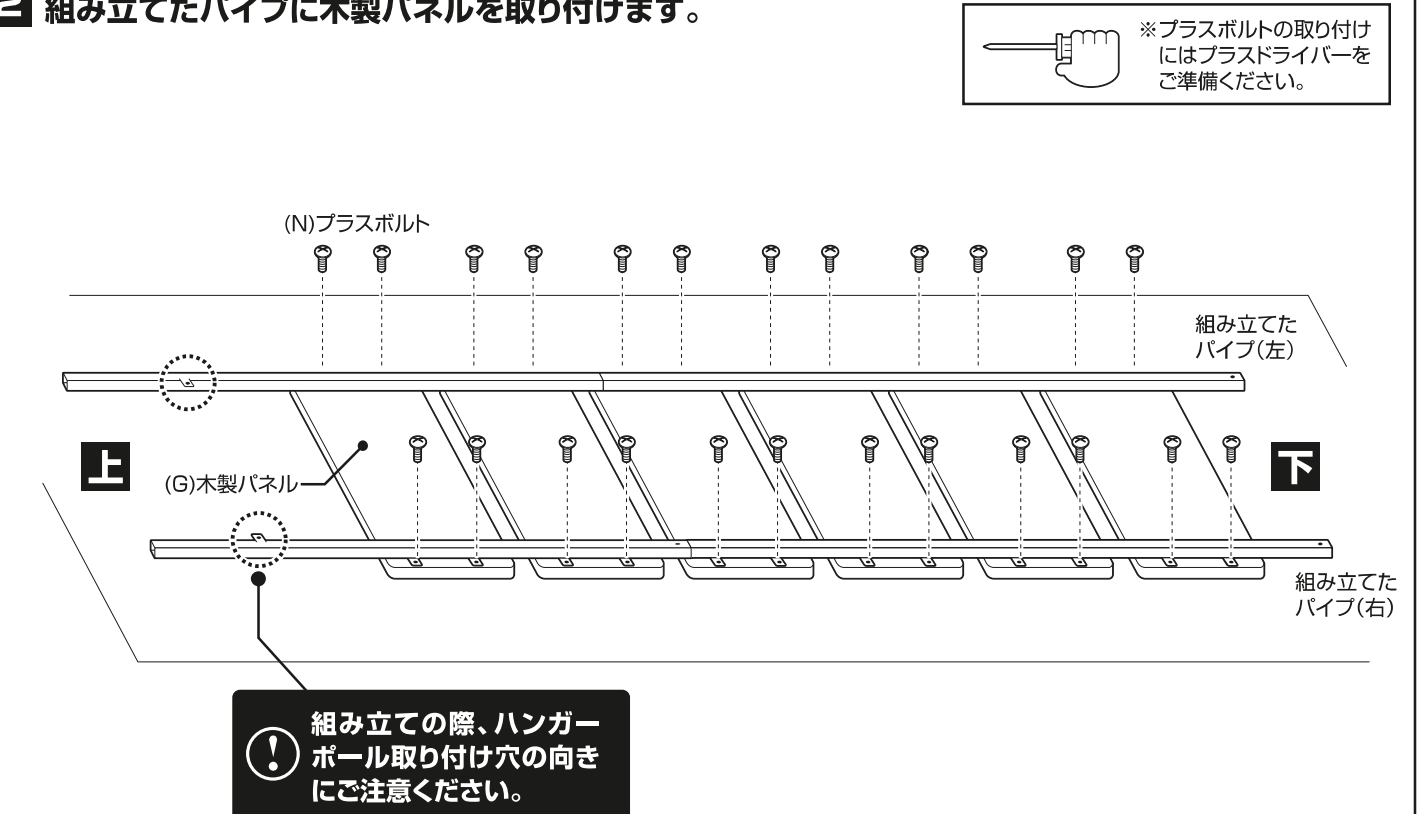

組み立て方法

■電動ドライバーはご使用にならないでください。

3 組み立てた本体に、脚部とアジスターを取り付けます。

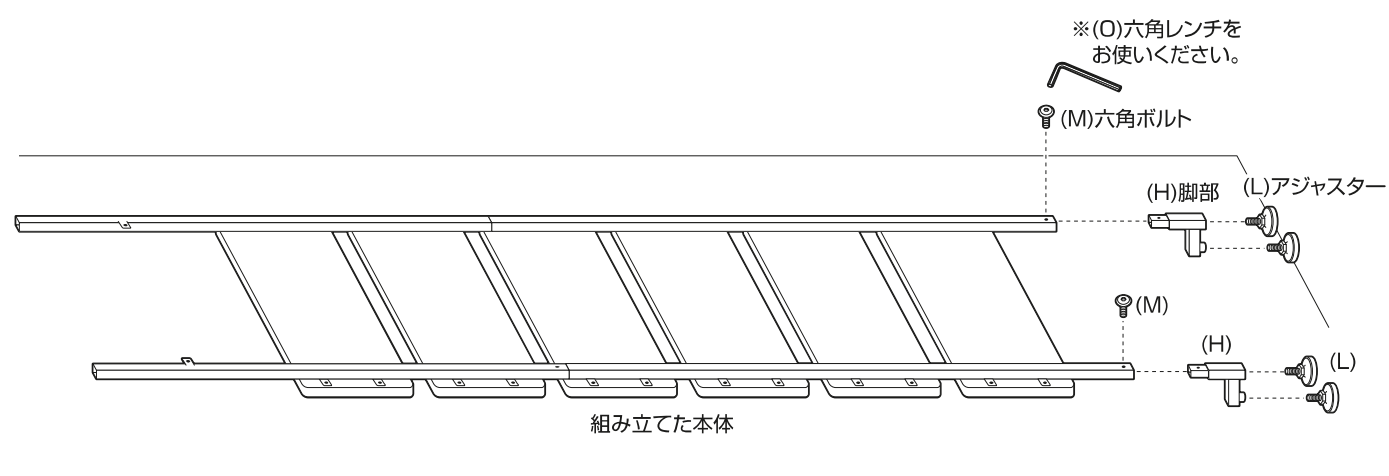

5 組み立てた本体を横にして、ハンガーポールを取り付けます。

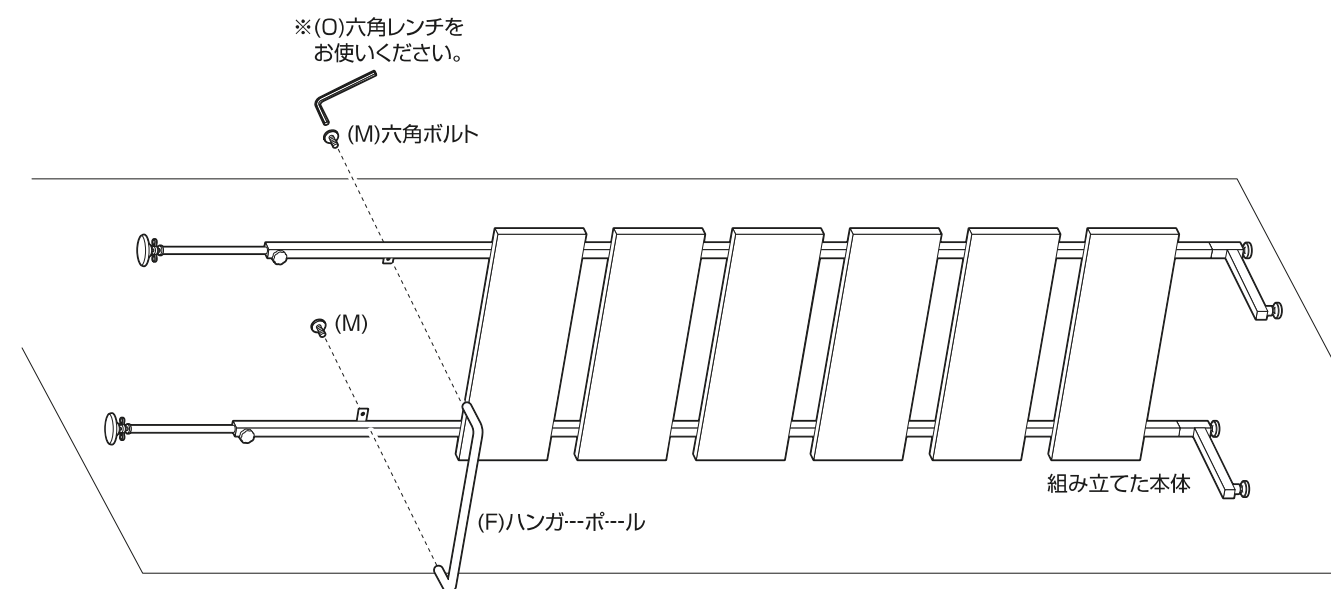

4 組み立てた本体をひっくり返し、突っ張りポールを取り付けます。

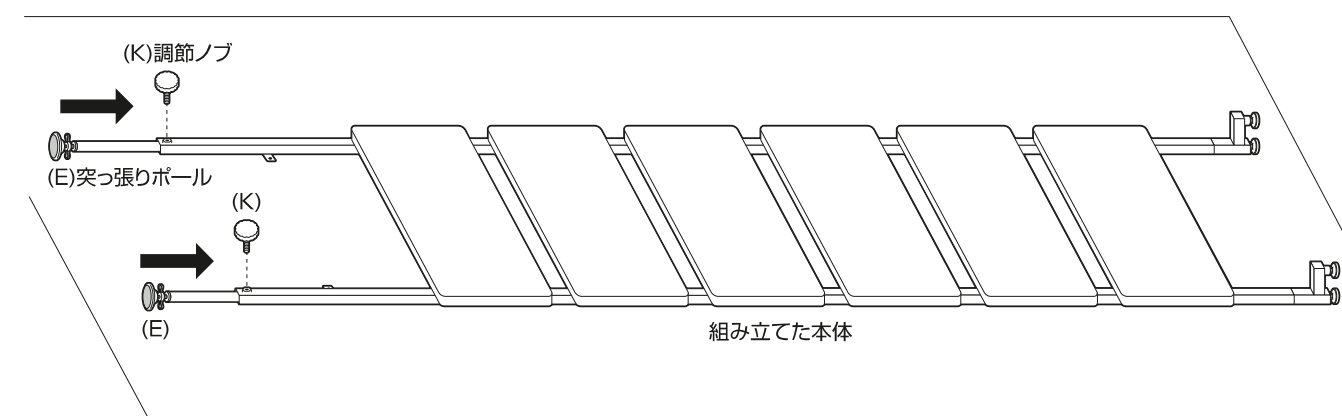

6 組み立てた本体を起こし、S字フックをハンガーポールに引っかけます。

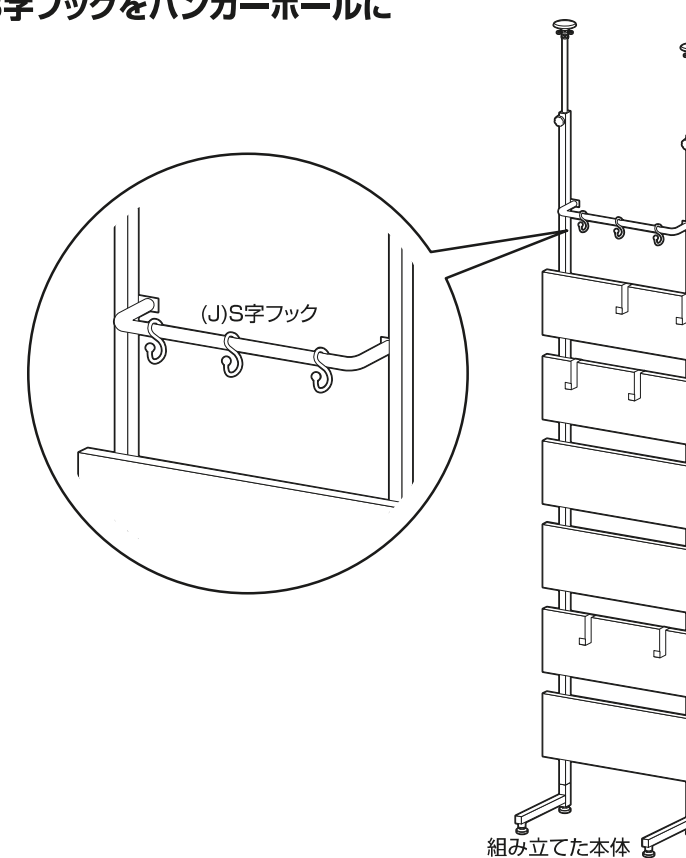

RTRW-6120H*/8120H*共用

組み立て方法

■電動ドライバーはご使用にならないでください。

7 組み立てた本体を突っ張りで固定し、フックを取り付けて完成です。

突っ張りの固定方法

①最初にレバーを時計回りに回しきってください。
※ボルトが見えなくなるまで回してください。

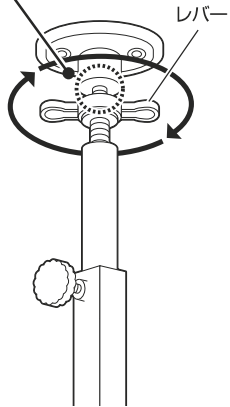

②次に調節ノブをゆるめ、突っ張りポールをのぼし、天井にあててから調節ノブを固定します。

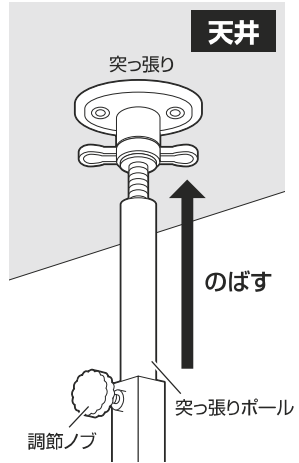

③レバーを反時計回りに回して、天井と突っ張りポールを固定します。
※ボルトが見えるようになるまで回してください。

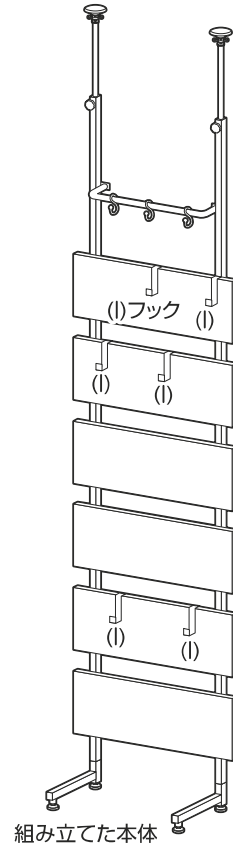
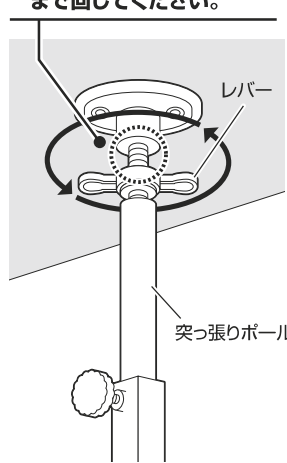

- 突っ張りがしっかりと固定され、商品が安定している事を必ず確認してからご使用ください。
- 設置される前に必ず天井と床の強度を確認してください。強度が弱いと天井や床が破損したり、時間が経つとゆりみ、商品が転倒する場合があります。

耐荷重について

●(I)フックの耐荷重については以下の通りです。耐荷重を越えるものを乗せないよう注意してご使用ください。

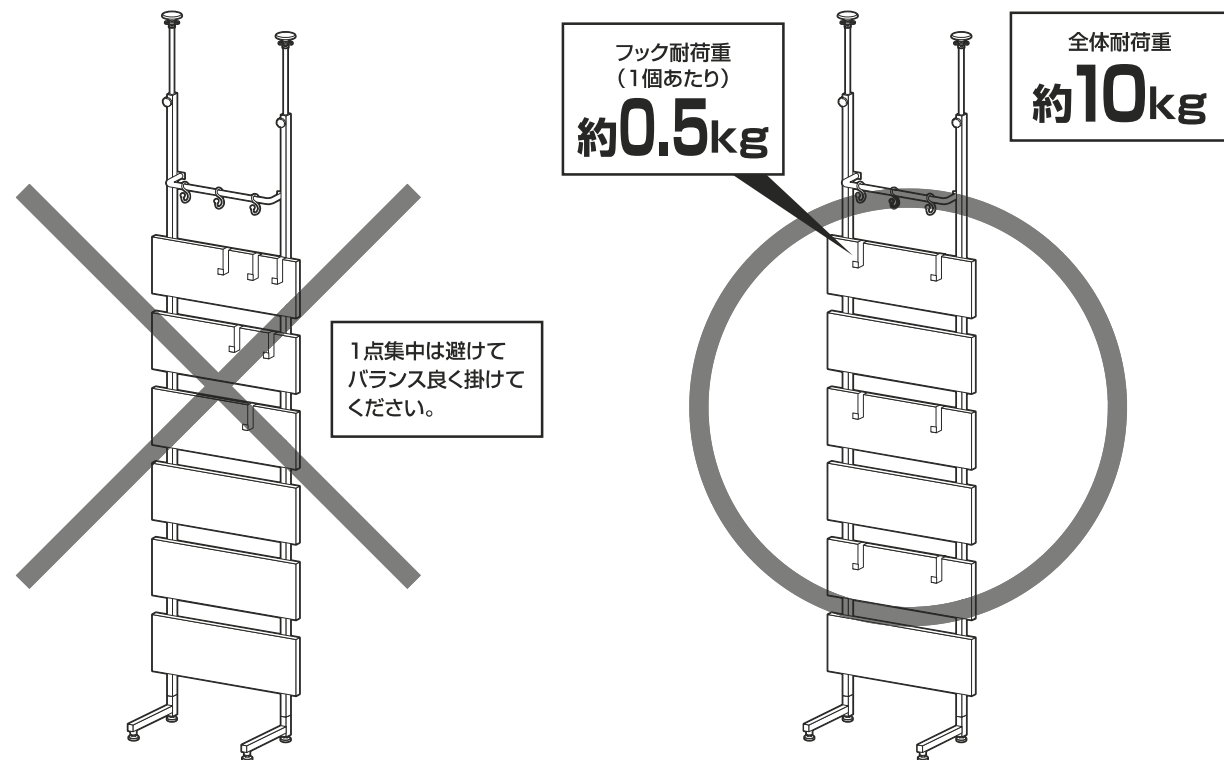

危険



家庭用ですので業務用に使用しないでください



踏み台代わりに使用しないでください

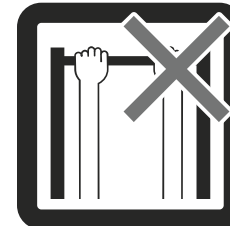

製品にぶら下がったりしないでください

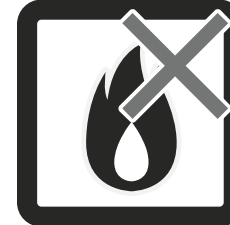

ストーブ等の火気の近くには設置しないでください

注意

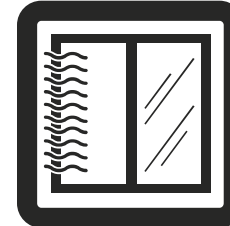

開棚の際は換気に十分注意してください

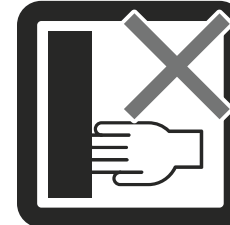

回転部や可動部の指はさみ等に注意してください

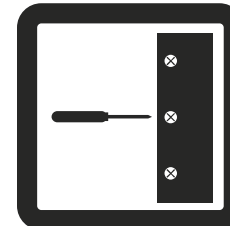

定期的にボルト・ネジ類を締め直してください

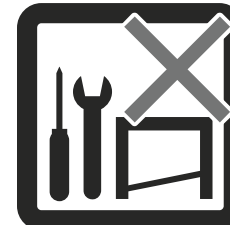

お客様のお取扱いの不注意による破損等の補償はいたしかねます

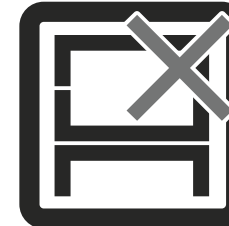

本来の用途以外の使い方はしないでください



偏った荷重や過度な荷重は掛けしないでください



熱い鍋やヤカン等を置かないでください



分解・改造はしないでください



各部の組み立てがきっちりなされている事をご確認の上でご使用ください

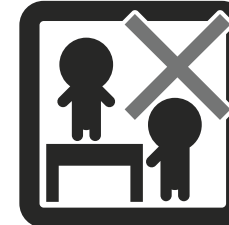

お子様が乗ったり、押したり、遊んだりしないように注意してください

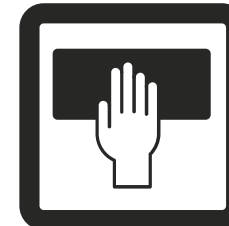

お手入れにはかたく絞ったタオル等をお使いください

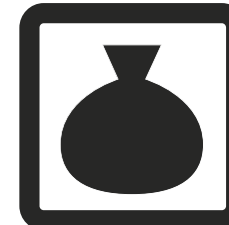

廃棄する際は居住地域の処理法に従ってください

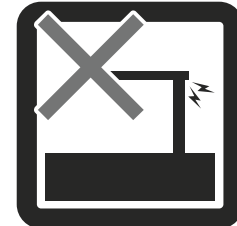

異常が生じたまま使用しないでください

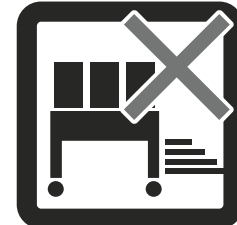

物品をのせたまま移動を行わないでください

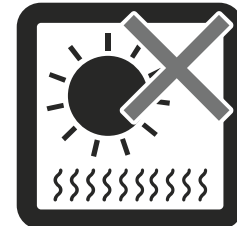

直射日光や高温多湿な場所に設置しないでください



ロック機能がある製品はしっかりとロックしてください

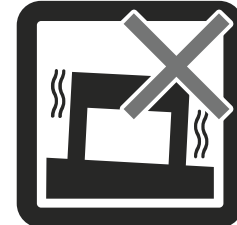

水平な場所に設置してください

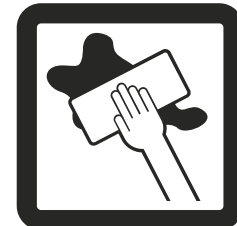

水気のあるものをこぼしたらすぐに拭き取ってください



本組立説明書を許可無く転載することは禁止しております

取扱い・組立説明書は大切に保管してください

この度は、弊社商品をお買い上げいただき誠にありがとうございます。

1. 製品購入後すみやかに、部品・部材を確認してください。不足及び不具合があった場合は、部品・部材の発送、不具合品の交換対応させていただきます。
2. 以下に該当する場合には、1の適用はできませんので予めご了承ください。
 - (1)取扱い・組み立て説明書、製品ラベルなどの記載に反するお取り扱いによる故障または損傷。
 - (2)ご購入後の設置場所の移動やご使用中における落下・衝撃などに起因する故障または損傷。
 - (3)保管上の不備及び手入れの不備による故障または損傷。
 - (4)一般家庭以外での使用（業務用での長時間使用等）による故障または損傷。
 - (5)ご使用上の誤りあるいは不当な改造や修理に起因する故障または損傷。
 - (6)ご使用の経年による消耗品の損傷。
 - (7)火災・地震・落雷その他天災あるいは外部要因の異常に起因する故障または損傷。
 - (8)オークションなどの個人間売買を含む中古販売による製品。

当製品につきまして
ご不明な点がございましたら
右記までご連絡ください。

消費者窓口 フリーダイヤル



0120-069-060

■AM9:00~PM5:30 土日・祝除く
発売元：株式会社 山善 家庭機器事業部
〒550-8660 大阪府大阪市西区立売堀3丁目2番5号

※故障及びお問い合わせは、お買い求められました販売店までお申し付けください。
※商品の仕様は予告なく変更する事があります。