

レンジラック

取り扱い・組み立て説明書 **GRW-48R**

この度は、当製品をお買い上げいただき誠にありがとうございます。
使用前に、この取扱説明書を最後までお読みのうえ正しい使い方
で末永くご愛用ください。この取扱説明書は組み立て後も捨てずに、大
切に保管しておいてください。

品質表示

- 外形寸法 幅48×奥行41×高さ141(cm)
甲板の高さ 89cm
- 構造部材 フレーム：金属(スチール)
- 甲板の表面材 合成樹脂化粧パーティクルボード(塩化ビニル樹脂)
- 表面加工 フレーム：エポキシ樹脂塗装

MADE IN CHINA



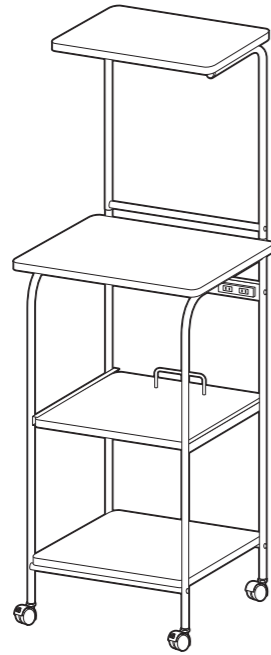







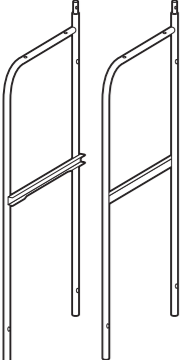
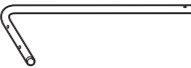

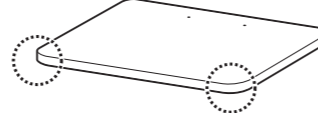
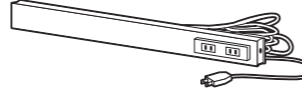

【完成図】
組み立ての際、参考に
してください。

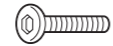

- 本製品は、電子レンジを始めとした様々な家電を収納する事が出来る、一般家庭用のラックです。
- 付属のコンセントは、使用器具合計の定格消費電力 1500W の範囲内でご使用ください。
- 高温多湿でない室内にてご使用ください。

部品明細

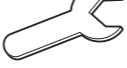
■組み立てる前に部品が揃っている事を御確認ください。

(A)下部フレーム ※スライド棚受けが付いている方が内側になります。  左右各 1	(B)上部フレーム ※棚受けが付いている方が内側になります。  左右各 1	(E)下段棚 ※裏面にボルト穴が付いています。  1
(C)天板 ※裏面にボルト穴が付いています。 ※丸みを帯びている方が前側になります。  1	(F)スライド棚 ※裏面前側にざぐりがあります。 ※丸みを帯びている方が前側になります。  1	(G)コンセントバー  1
(D)上段棚 ※裏面にボルト穴が付いています。 ※丸みを帯びている方が前側になります。  左右各 1	(H)補強ポール(穴付)  2	(J)スライドストッパー  1
(I)補強ポール(穴無)  1	(K)キャスター(ストッパー付/無)  各 2	(M)六角ボルト(中)  8
(L)六角ボルト(長)  8	(N)六角ボルト(短)  4	(P)ストッパー  2
(R)スパナ  1	(Q)六角レンチ  1	

組み立て順序

- 各締め付け箇所は仮止めし、組み立て完成後各箇所をしっかり締め直してください。
- 電動ドライバーはご使用にならないでください。

1 フレームにコンセントバーと補強ポール(穴付)を取り付けます。

⚠ ボルトは仮締めしてください。

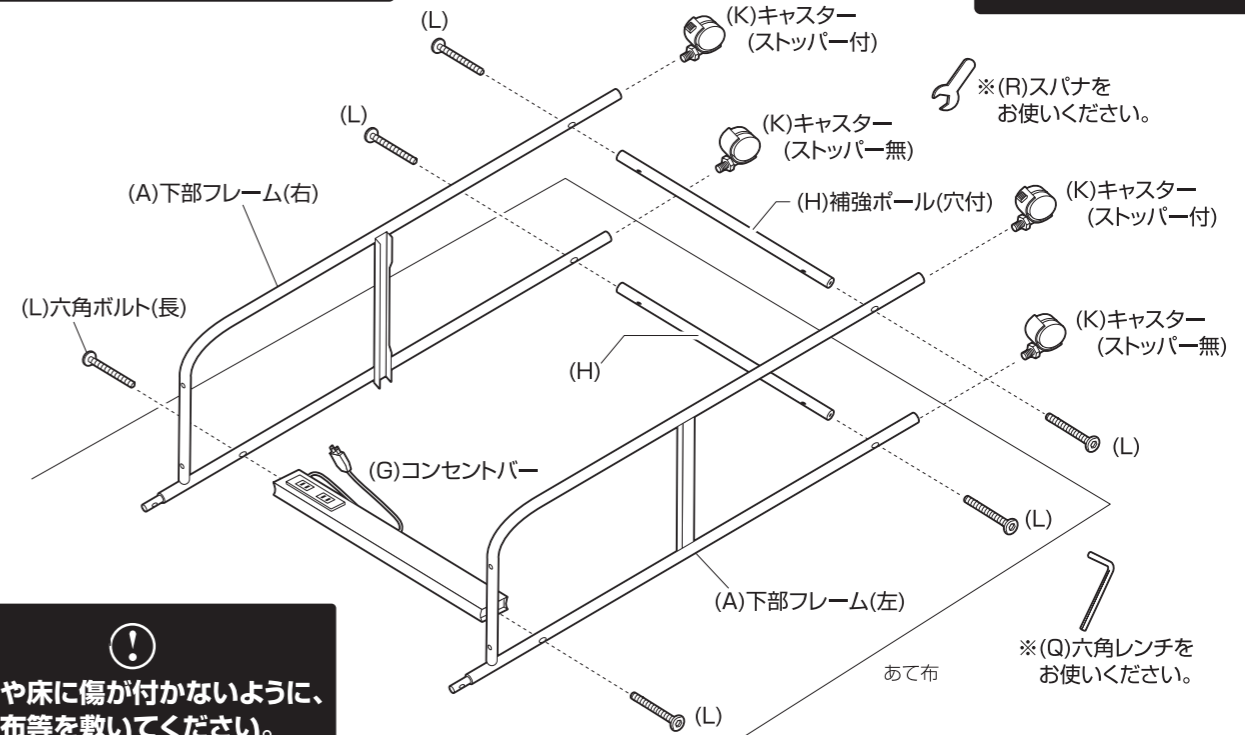

⚠ 本体や床に傷が付かないように、あて布等を敷いてください。

2 組み立てた本体に、天板と下段棚を取り付けます。

⚠ ボルトを仮締めしてください。

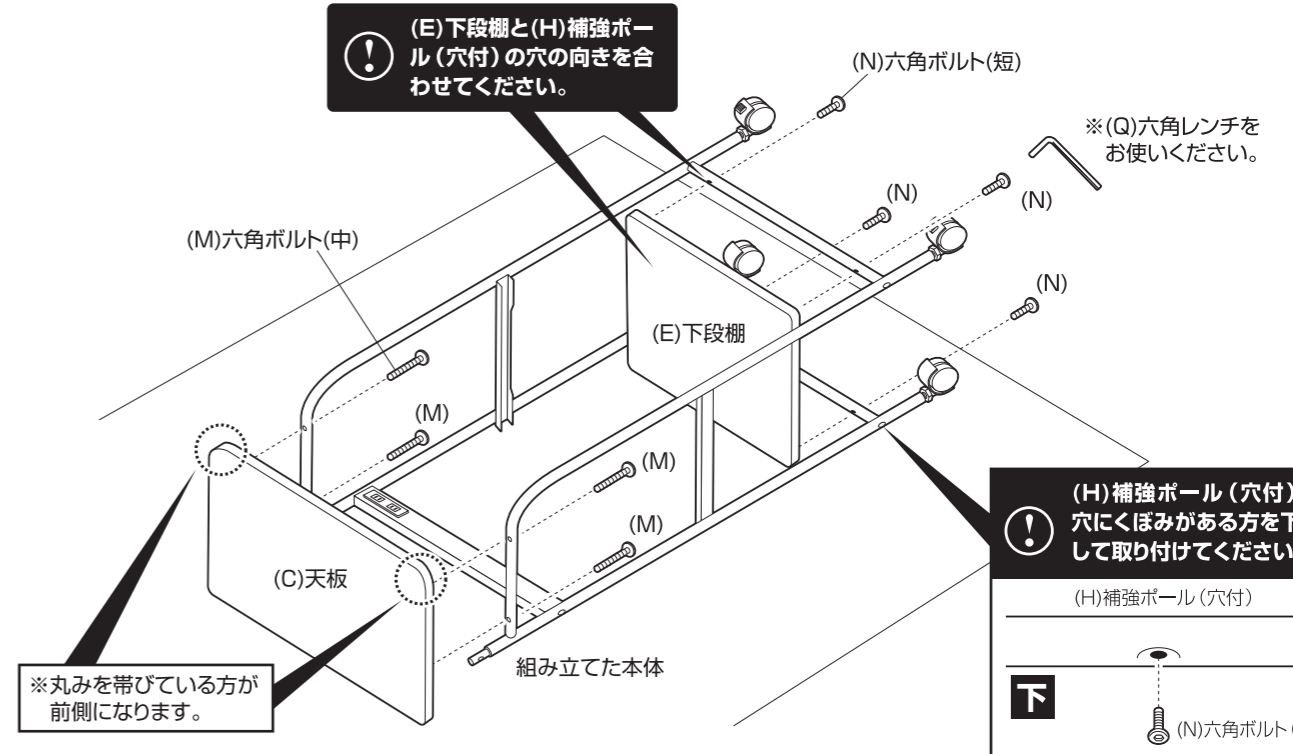

※丸みを帯びている方が前側になります。

⚠ (H)補強ポール(穴付)は穴にくぼみがある方を下にして取り付けてください。

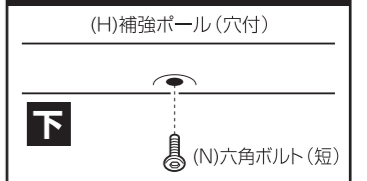

組み立て順序

■各締め付け箇所は仮止めし、組み立て完成后各箇所をしっかりと締め直してください。
■電動ドライバーはご使用にならないでください。

- 3** ①上部フレームと上段棚を組み立てます。
②次に、組み立てた本体を静かに起こし、組み立てた上部フレーム部を取り付けます。

❗ ボルトを仮締めしてください。

1 上部フレームと上段棚を組み立てます。

※丸みを帯びている方が前側になります。

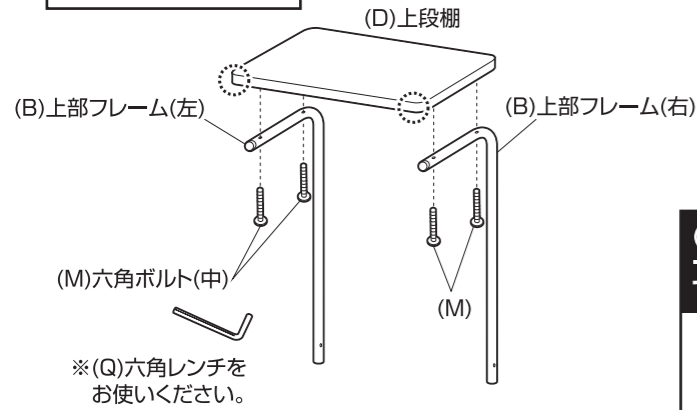

2 本体に上部フレーム部を取り付けます。

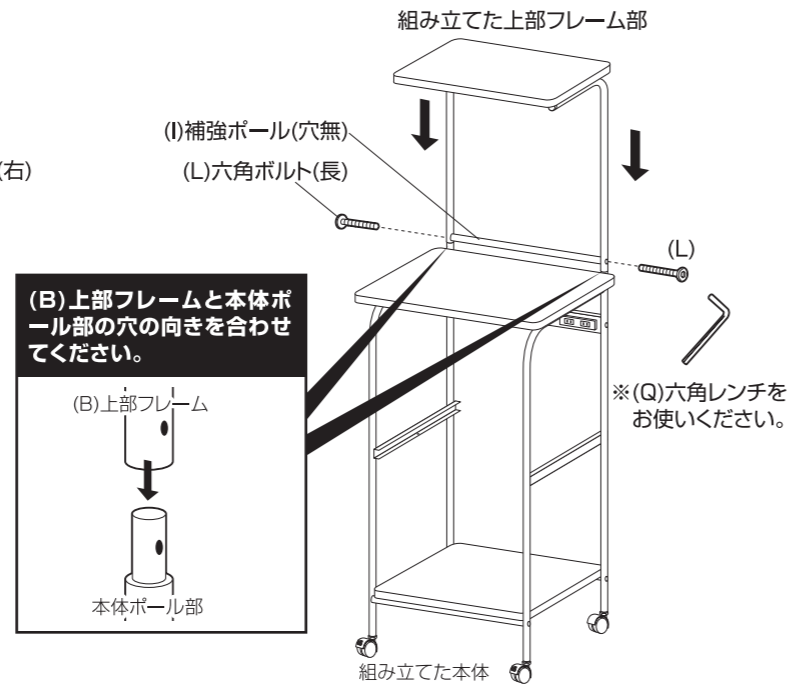

- 4** 組み立てた本体に、スライド棚を取り付けます。
最後に、各部にゆるみが無い事を確認して完成です。

❗ ボルトを本締めしてください。

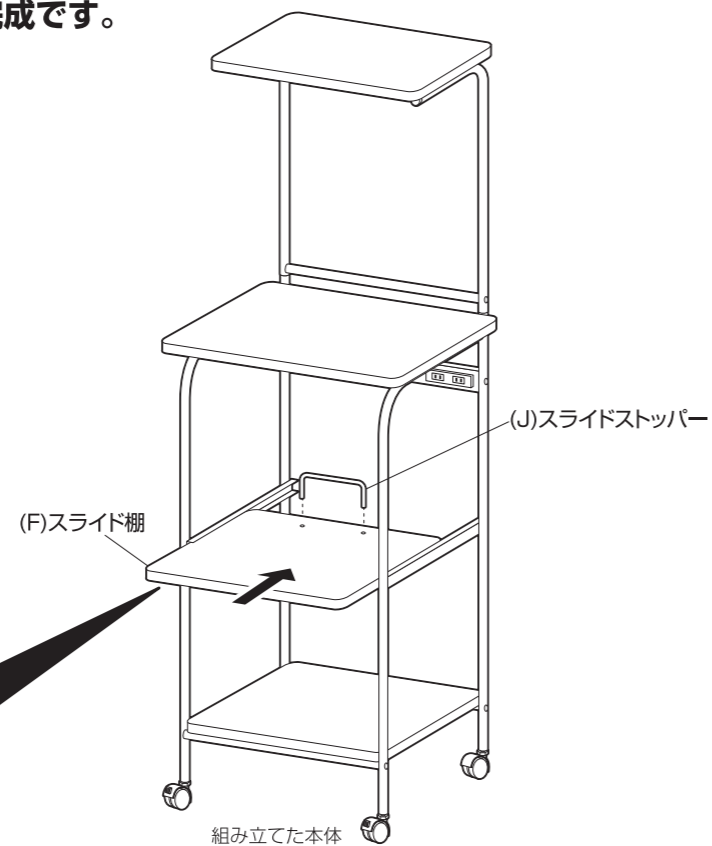
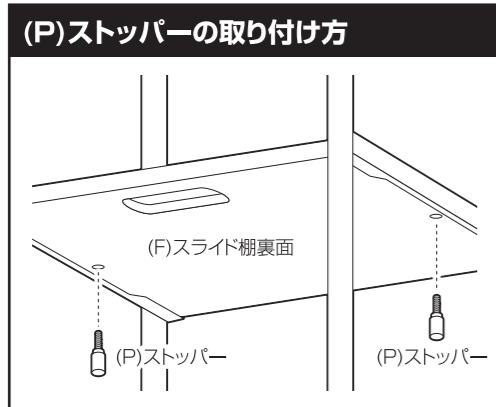

危険

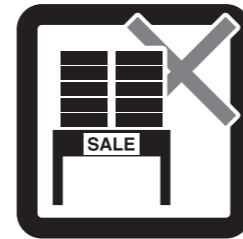

家庭用ですので業務用に使用しないでください

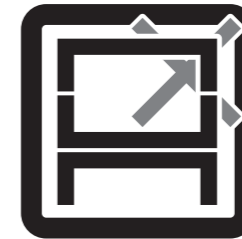

本来の用途以外の使い方はしないでください

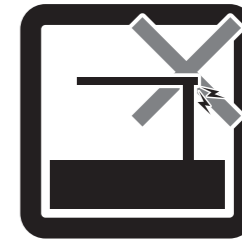

異常が生じたまま使用しないでください

警告



踏み台代わりに使用しないでください



偏った荷重や過度な荷重は掛けしないでください



物品をのせたまま移動を行わないでください

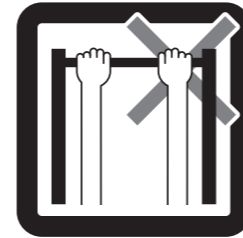

製品にぶら下がったりしないでください



熱い鍋やヤカン等を置かないでください

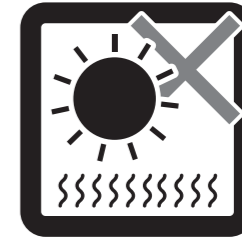

直射日光や高温多湿な場所に設置しないでください



ストーブ等の火気の近くには設置しないでください



分解・改造はしないでください

注意



開梱の際は換気に十分注意してください



各部の組み立てがきちんとされている事をご確認の上でご使用ください



ロック機能がある製品はしっかりとロックしてください



回転部や可動部の指はさみ等に注意してください

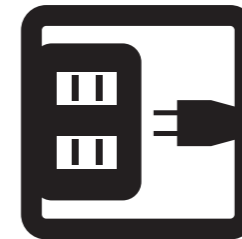

消費電力を確認してお使いください



蒸気・熱によって変形・変色の原因になりますのでスライド棚は引き出してご使用ください



お子様が乗ったり、押したり、遊んだりしないように注意してください

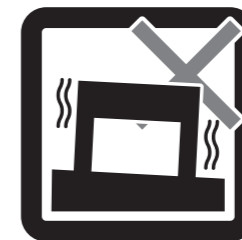

水平な場所に設置してください

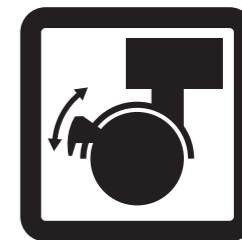

設置の際はキャスターをロックしてください

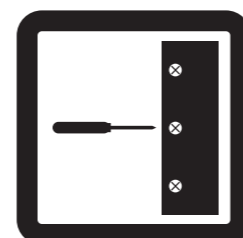

定期的にボルト・ネジ類を締め直してください



キャスターは定期的に掃除してください

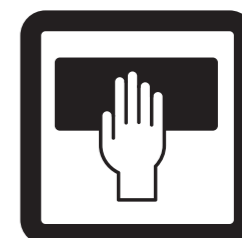

お手入れにはかたく絞ったタオル等をお使いください