

## Roomsハンガーラック

### 取り扱い・組み立て説明書 RSH-S/W/2S共用

この度は、当製品をお買い上げいただき誠にありがとうございます。  
**使用前に、この取扱説明書を最後までお読みのうえ正しい使い方  
 未永くご愛用ください。**この取扱説明書は組み立て後も捨てずに、  
 大切に保管しておいてください。

#### 品質表示

- 外形寸法(約) RSH-S: 幅39×奥行43×高さ178.5(cm)  
 RSH-W: 幅59×奥行43×高さ178.5(cm)  
 RSH-2S: 幅73×奥行43×高さ178.5(cm)
- 構造部材 合成樹脂化粧パーティクルボード(メラミン樹脂)  
 フレーム: 金属(スチール)
- 表面加工 フレーム: エポキシ樹脂塗装  
 ハンガーパイプ: めっき(クロム)

**【完成図】**  
 組み立ての際、参考に  
 してください。

MADE IN CHINA

■本製品は、別売りのROOMSを設置できるハンガーラックです。

■対応する型番・台数は下記の通りです。

- ・RSH-S: ROOMS 343×1台
- ・RSH-W: ROOMS 543×1台
- ・RSH-2S: ROOMS 343×2台

■以下の耐荷重の範囲内でご使用ください。

天板: 20kg 棚板: 20kg ハンガーバー: 20kg S字フック(1個当たり): 1.5kg

■高温多湿でない室内でご使用ください。

### 部品明細

■組み立てる前に部品が揃っている事を御確認ください。

<p>(A) 上部フレーム【1】</p> <p>上 下</p> <p>1</p>	<p>(B) 上部フレーム【2】</p> <p>上 下</p> <p>1</p>	<p>(C) 下部フレーム</p> <p>上 前 後 下</p> <p>※この位置にボルト穴が付いている方が後側になります。</p> <p>2</p>
<p>(D) 棚板</p> <p>※イラストはRSH-Wになります。</p> <p>2</p>	<p>(E) 底部フレーム</p> <p>※イラストはRSH-Wになります。</p> <p>前</p> <p>※ストッパーが付いている方が前になります。</p> <p>1</p>	

### 部品明細

■組み立てる前に部品が揃っている事を御確認ください。

<p>(F) ハンガーパイプ</p> <p>※ボルト穴が付いています。</p> <p>※イラストはRSH-Wになります。</p> <p>1</p>	<p>(G) クロスバー</p> <p>1</p>		
<p>(H) キャスター(ストッパー付/無)</p> <p>※付属の専用スパナ付き</p> <p>各2</p>	<p>(I) S字フック</p> <p>4</p>	<p>(J) 六角ボルト(長)</p> <p>予備2含16</p>	
<p>(K) 六角ボルト(短)</p> <p>予備1含9</p>	<p>(L) ナット</p> <p>予備1含5</p>	<p>(M) 六角レンチ</p> <p>1</p>	<p>(N) スパナ</p> <p>1</p>

### 組み立て方法

- 各締め付け箇所は仮止めし、組み立て完成後各箇所をしっかり締め直してください。
- 電動ドライバーはご使用にならないでください。

※組み立てイラストはRSH-Wですが、他のサイズも同様の手順で組み立ててください。

**1 上部フレームと下部フレームを接続し、六角ボルトで固定します。**

(A) 上部フレーム【1】 (C) 下部フレーム

(B) 上部フレーム【2】 (C) 下部フレーム

※(M)六角レンチをお使いください。

(K) 六角ボルト(短)

(K)

組み立て方法

■各締め付け箇所は仮止めし、組み立て完成后各箇所をしっかりと締め直してください。  
■電動ドライバーはご使用にならないでください。

この次の組み立てに行く前に確認するポイント

●アミ付きフレームは左右どちらに取り付けるかを選択することができます。

アミ付きフレームを向かって右側に

アミ付きフレームを向かって左側に

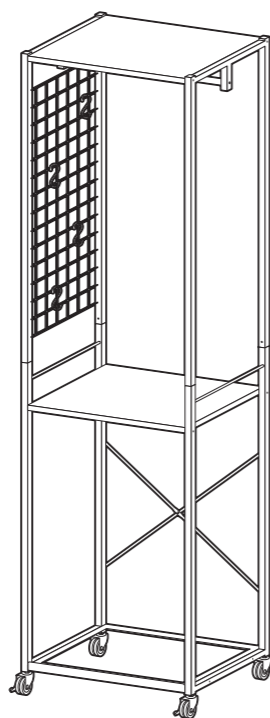
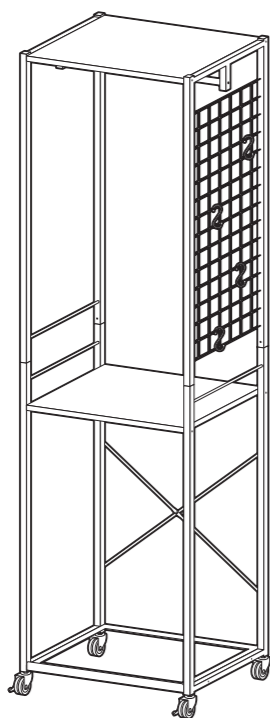

3 組み立てた本体に底部フレームを取り付けます。

⚠ ボルトは仮締めしてください。

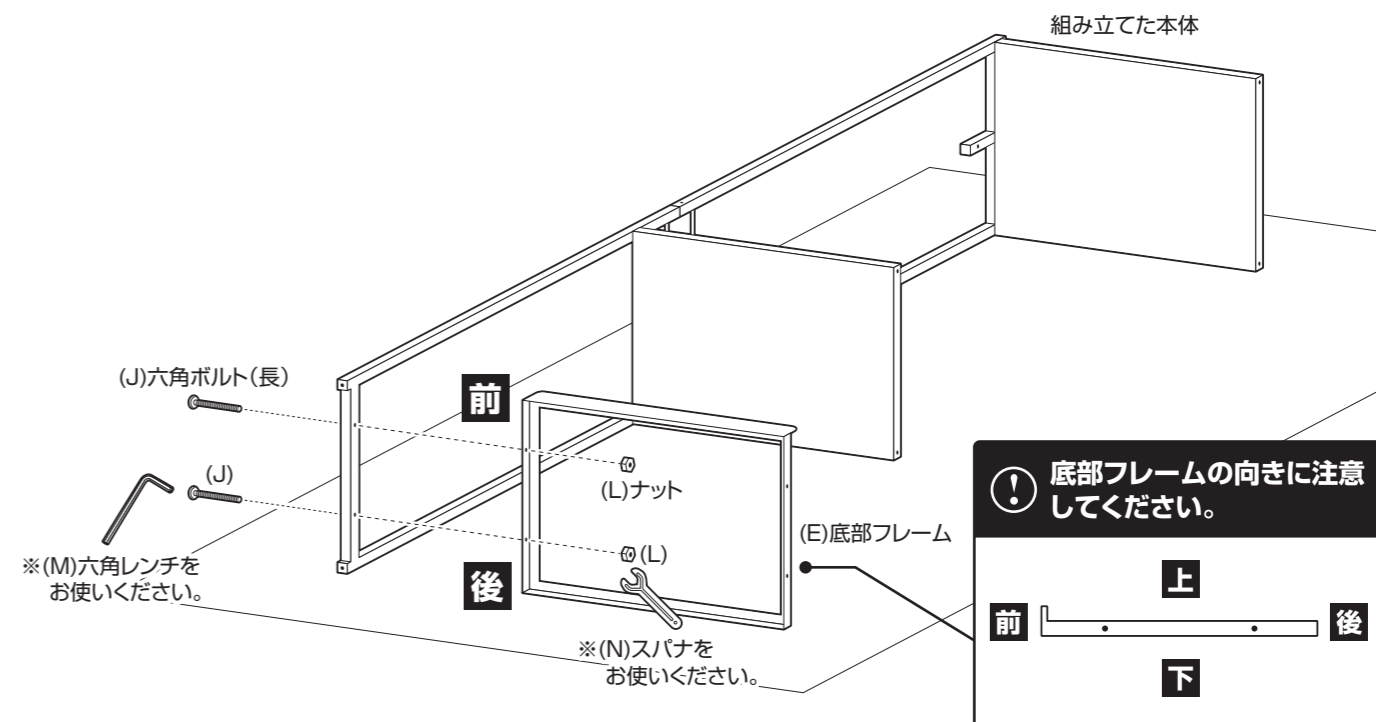

2 組み立てたフレームに棚板を取り付けます。

⚠ ボルトは仮締めしてください。

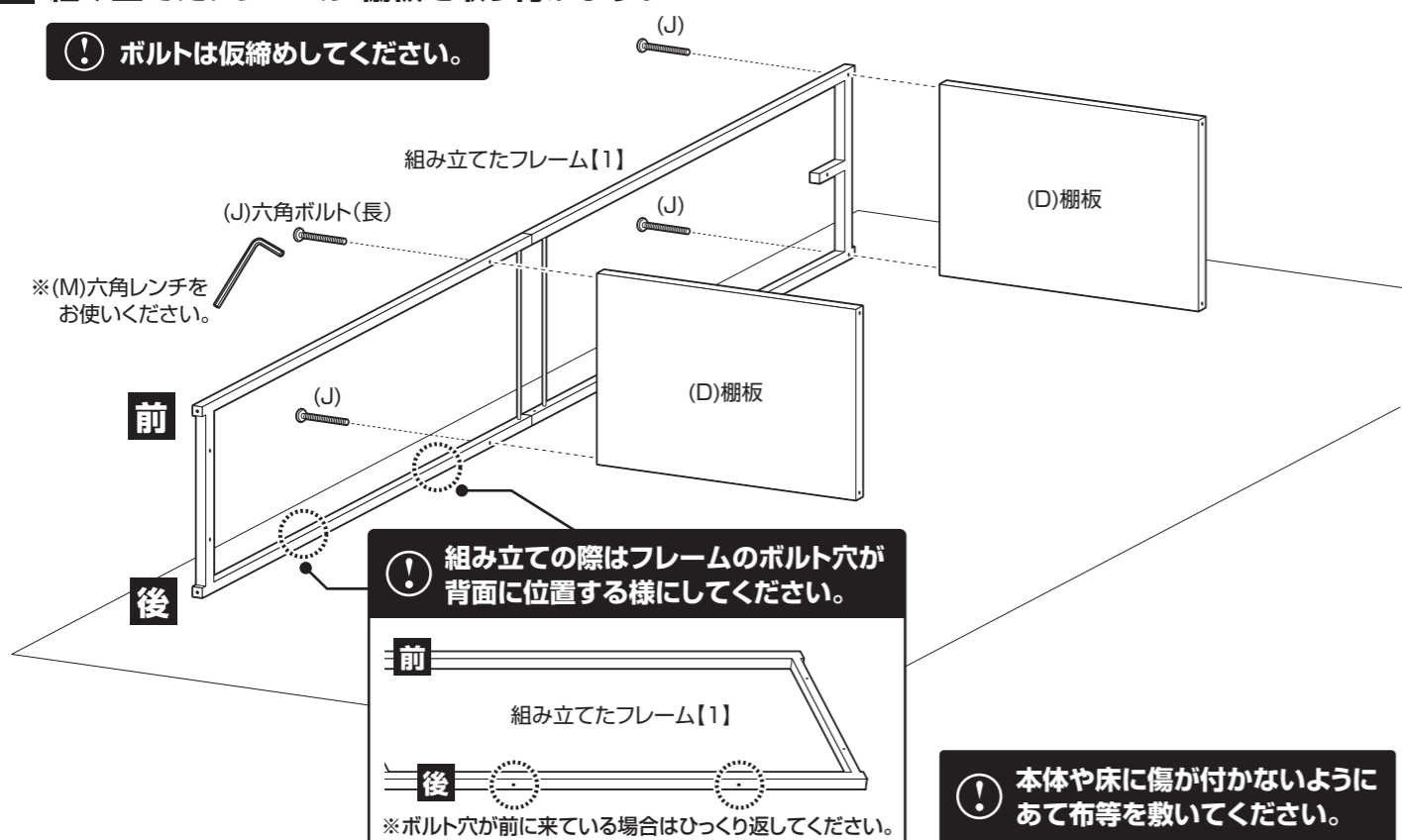

4 組み立てた本体に、もう片側のフレームを取り付けます。

⚠ ボルトは仮締めしてください。

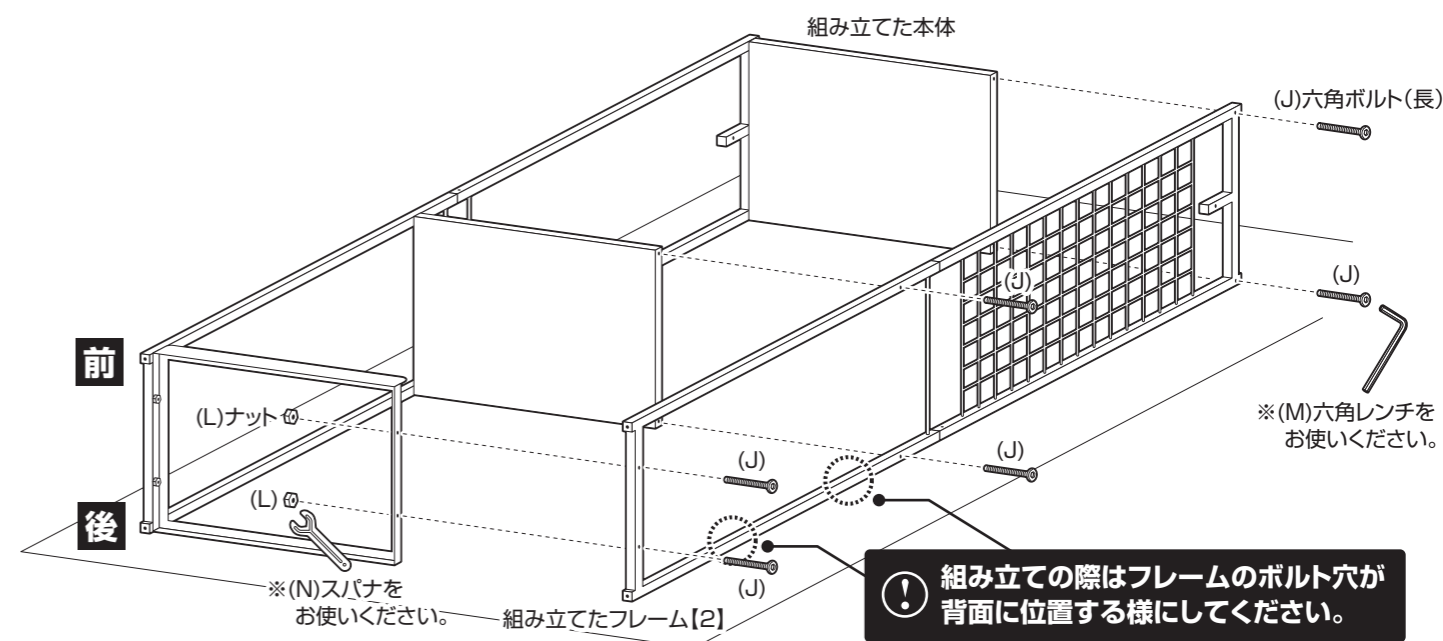

組み立て方法

■各締め付け箇所は仮締めし、組み立て完成后各箇所をしっかり締め直してください。  
■電動ドライバーはご使用にならないでください。

5 組み立てた本体にキャスターを取り付けます。

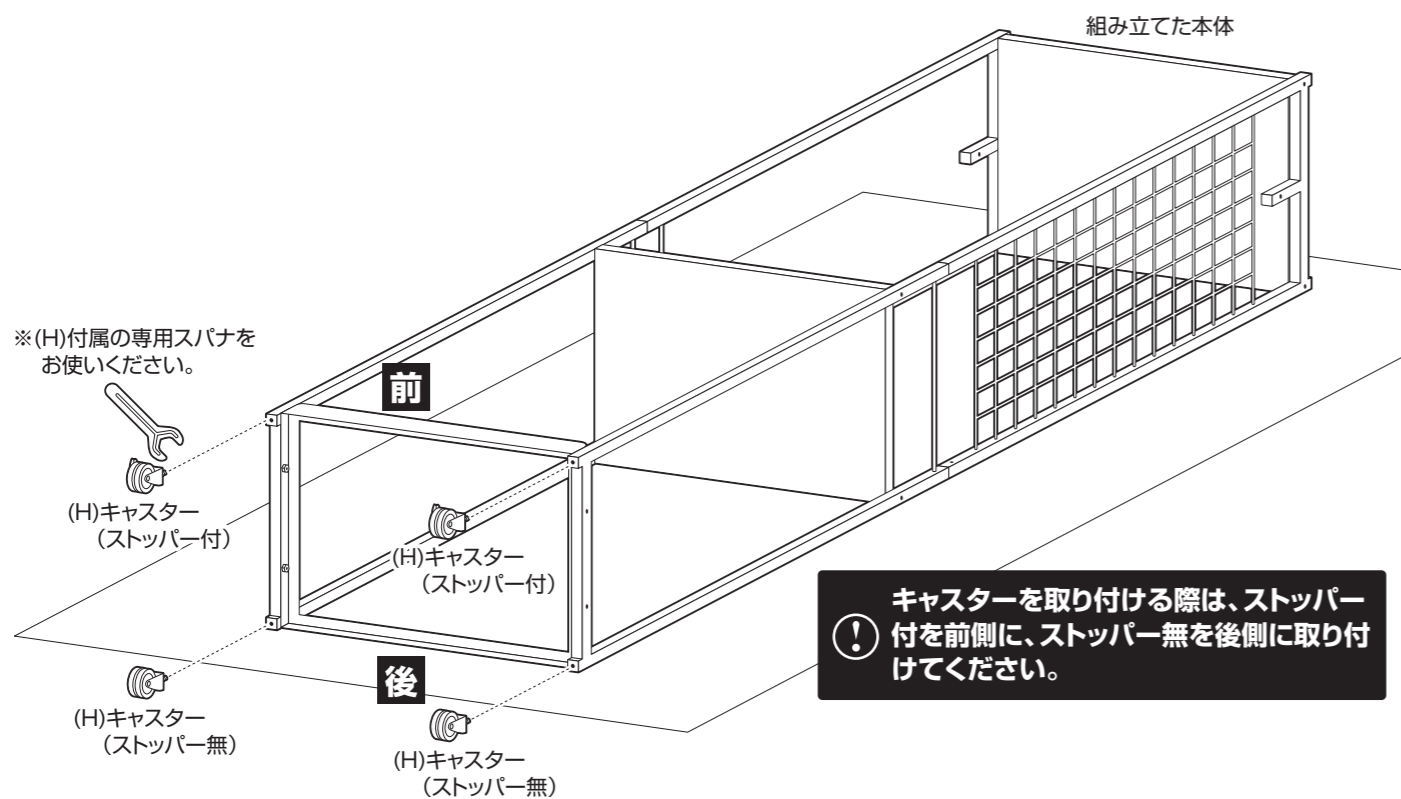

7 組み立てた本体背面にクロスバーを取り付けます。

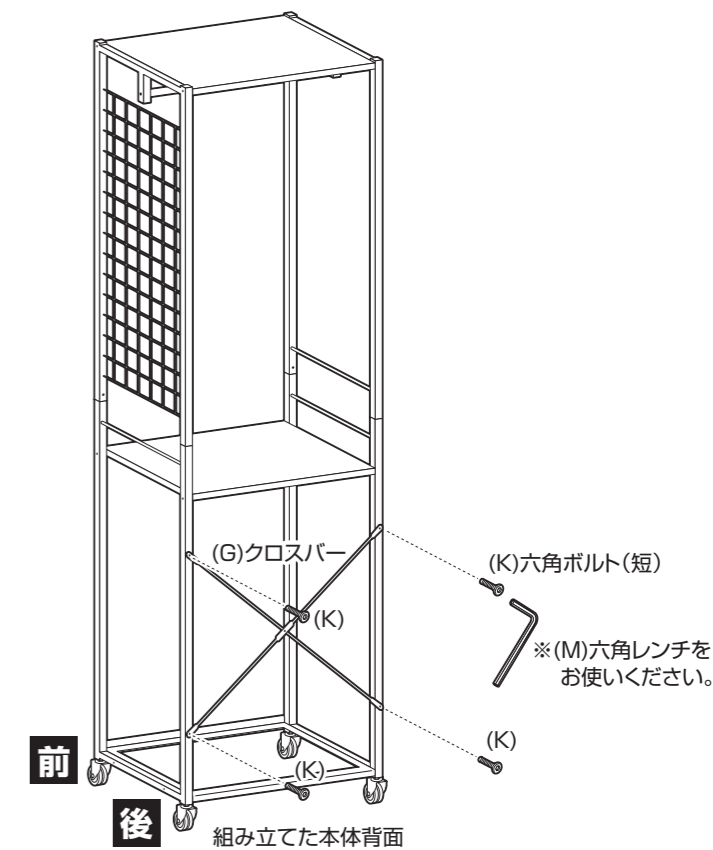

6 組み立てた本体を起し、ハンガーパイプを取り付けます。

！ ボルトは仮締めしてください。

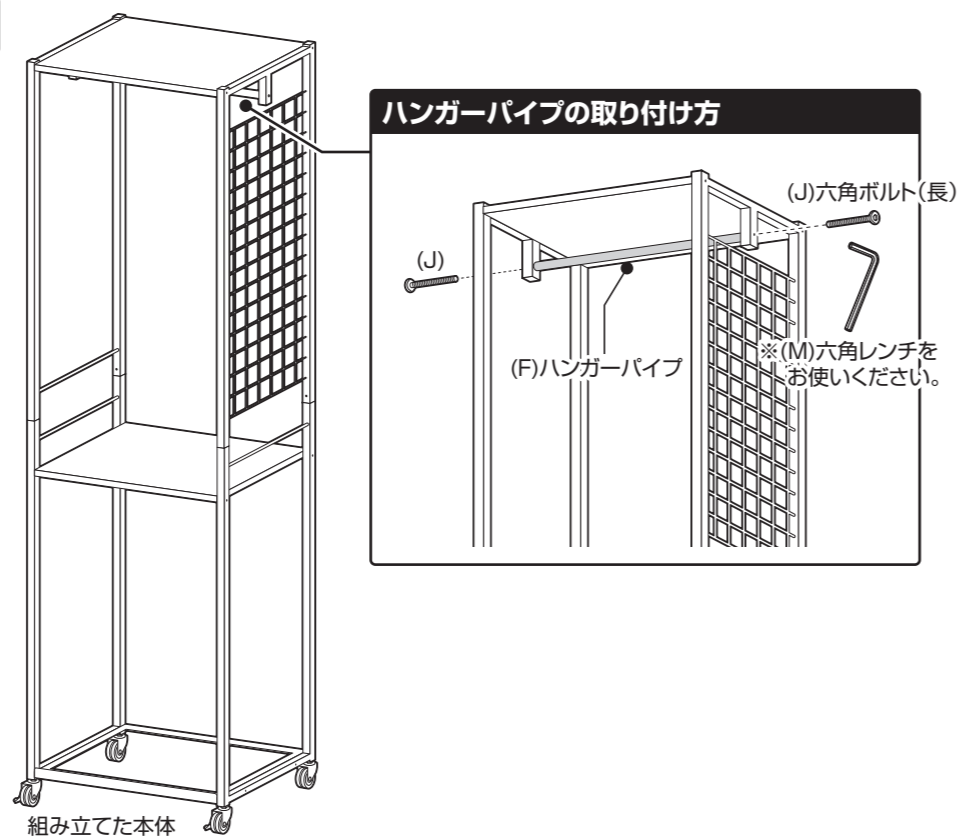

8 組み立てた本体にS字フックを取り付けます。最後に、各部にゆるみがない事を確認して完成です。

！ 全てのボルトを本締めしてください。

Roomsの脚部を取りはずして設置してください。

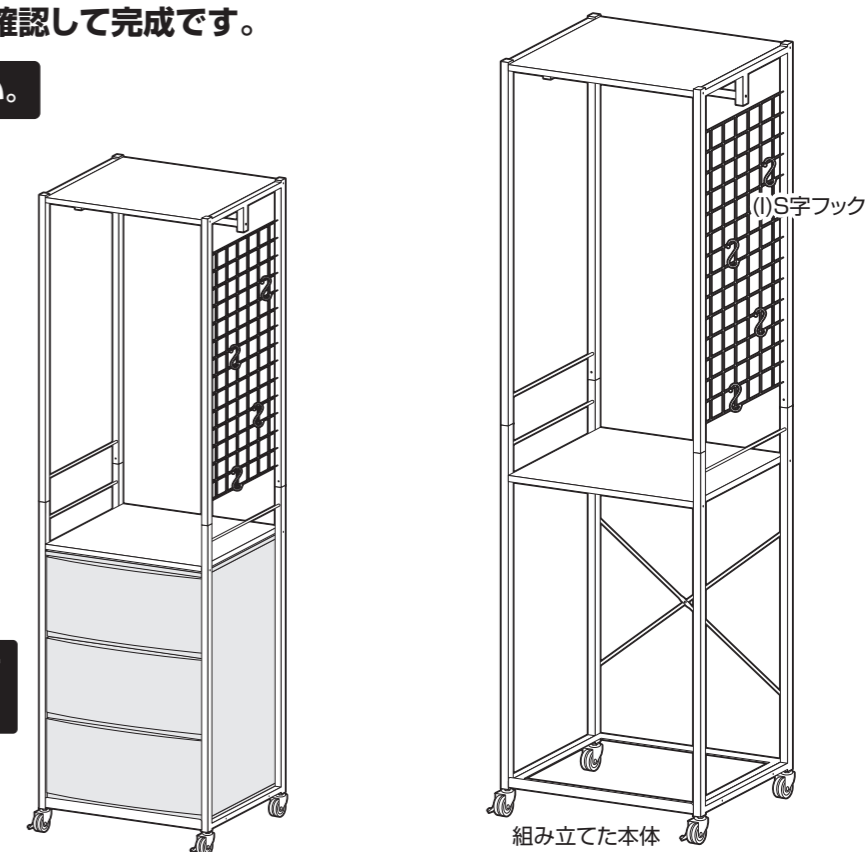

危険



家庭用ですので業務用には使用しないでください

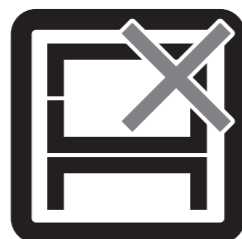

本来の用途以外の使い方はしないでください

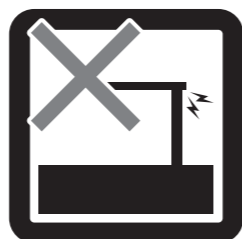

異常が生じたまま使用しないでください

警告



踏み台代わりに使用しないでください



偏った荷重や過度な荷重は掛けないでください



物品をのせたまま移動を行わないでください

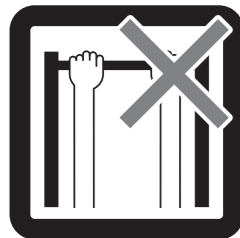

製品にぶら下がったりしないでください



熱い鍋やヤカン等を置かないでください

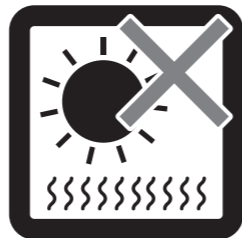

直射日光や高温多湿な場所に設置しないでください



ストーブ等の火気の近くには設置しないでください



分解・改造はしないでください

注意

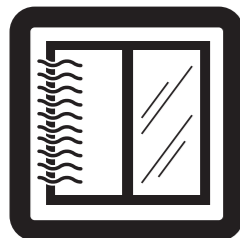

開梱の際は換気に十分注意してください



各部の組み立てがきちりなされている事をご確認の上で使用してください



ロック機能がある製品はしっかりとロックしてください

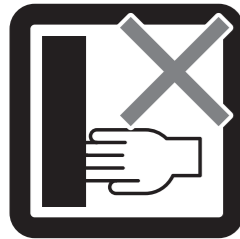

回転部や可動部の指はさみ等に注意してください



お子様が乗ったり、押したり、遊んだりしないように注意してください



水平な場所に設置してください

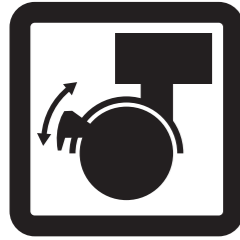

設置の際はキャスターをロックしてください

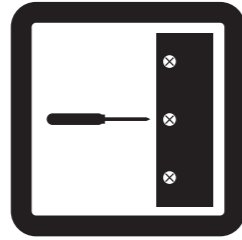

定期的にボルト・ネジ類を締め直してください



キャスターは定期的に掃除してください

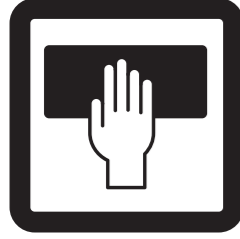

お手入れにはかたく絞ったタオル等をお使いください



水気のあるものをこぼしたらすぐに拭き取ってください



お客様のお取扱いの不注意による破損等の補償はいたしかねます

注意



廃棄する際は居住地域の処理法に従ってください



本組立説明書を許可無く転載することは禁止しております

## 取扱い・組立説明書は大切に保管してください

この度は、弊社商品をお買い上げいただき誠にありがとうございます。

1. 製品購入後すみやかに、部品・部材を確認してください。不足及び不具合があった場合は、部品・部材の発送、不具合品の交換対応させていただきます。
2. 以下に該当する場合には、1の適用はできませんので予めご了承ください。
  - (1)取扱い・組み立て説明書、製品ラベルなどの記載に反するお取り扱いによる故障または損傷。
  - (2)ご購入後の設置場所の移動やご使用中における落下・衝撃などに起因する故障または損傷。
  - (3)保管上の不備及び手入れの不備による故障または損傷。
  - (4)一般家庭以外での使用（業務用での長時間使用等）による故障または損傷。
  - (5)ご使用上の誤りあるいは不当な改造や修理に起因する故障または損傷。
  - (6)ご使用の経年による消耗品の損傷。
  - (7)火災・地震・落雷その他天災あるいは外部要因の異常に起因する故障または損傷。
  - (8)オークションなどの個人間売買を含む中古販売による製品。

当製品につきまして  
ご不明な点がございましたら  
右記までご連絡ください。

消費者窓口 フリーダイヤル

0120-069-060

■AM9:00~PM5:30 土・日・祝除く  
発売元：株式会社 山善 家庭機器事業部  
〒550-8660 大阪府大阪市西区立売堀3丁目2番5号

※故障及びお問い合わせは、お買い求められました販売店までお申し付けください。  
※商品の仕様は予告なく変更する事があります。