

# スリムユニット2段/3段

## 取扱い・組み立て説明書 SLU-シリーズ

この度は、当製品をお買い上げいただき誠にありがとうございます。  
使用前に、この説明書を最後までお読みのうえ正しい使い方で未永  
くご愛用ください。この説明書は組み立て後も捨てずに、大切に保  
管しておいてください。

### 品質表示

- 外形寸法 2段: SLU-60352 (約) 幅 35×奥行 29×高さ 59(cm)  
3段: SLU-90353 (約) 幅 35×奥行 29×高さ 89(cm)
- 構造部材 本体: プリント紙化粧パーティクルボード  
背面: プリント紙化粧繊維板

MADE IN INDONESIA

### 【完成図】

組み立ての際、参考にしてください。

- 下記の耐荷重の範囲内でご使用ください。  
天板: 10kg 棚板: 1枚当たり10kg
- 本製品は一般家庭用の収納家具です。
- 高温多湿ではない室内で、床が水平な壁面に設置してください。
- 過度に重いものを載せないようご注意ください。

## 部品明細

■組み立てる前に部品が揃っている事をご確認ください。

(A)天板/底板 2	(C)側板 2段 1 3段 2	(D)背板 2段 1 3段 2	(K)ジョイナー 1	(E)本体用ネジ 8
(B)棚板 2段 1 3段 2	(F)棚ダボ 2段 4 3段 8	(H)揺れ止め 4	(J)接続ネジ 2	
(G)ネジ隠しシール 10	(I)ネジ隠しシール 10	(H)揺れ止め 4	(J)接続ネジ 2	

## 組み立て順序

■電動ドライバーはご使用にならないでください。■必ず2人以上で組み立ててください。

### 1 底板に側板を取り付けます。

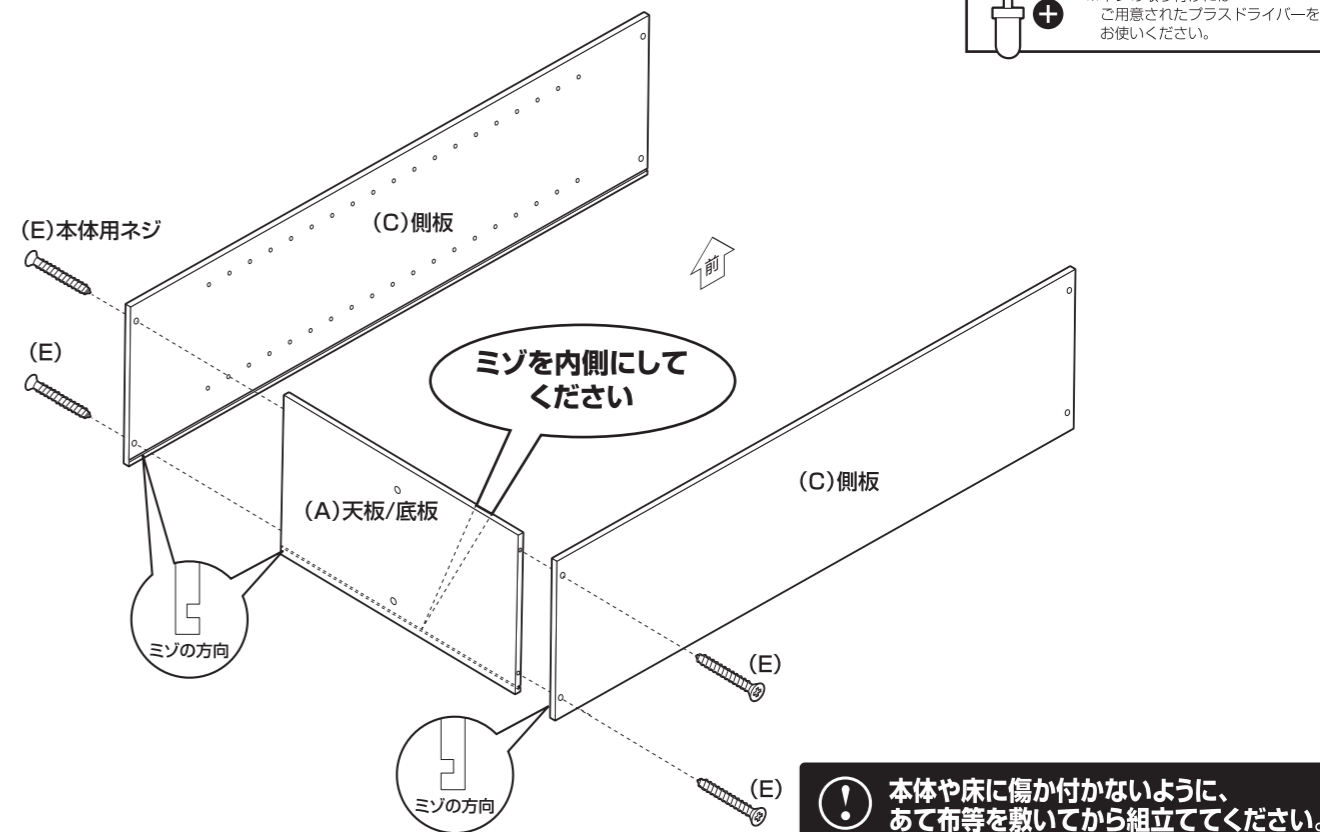

！ 本体や床に傷が付かないように、あて布等を敷いてから組み立ててください。

### 2 1で組み立てた本体に、背板を取り付けます。(3段)の組み立て例です。

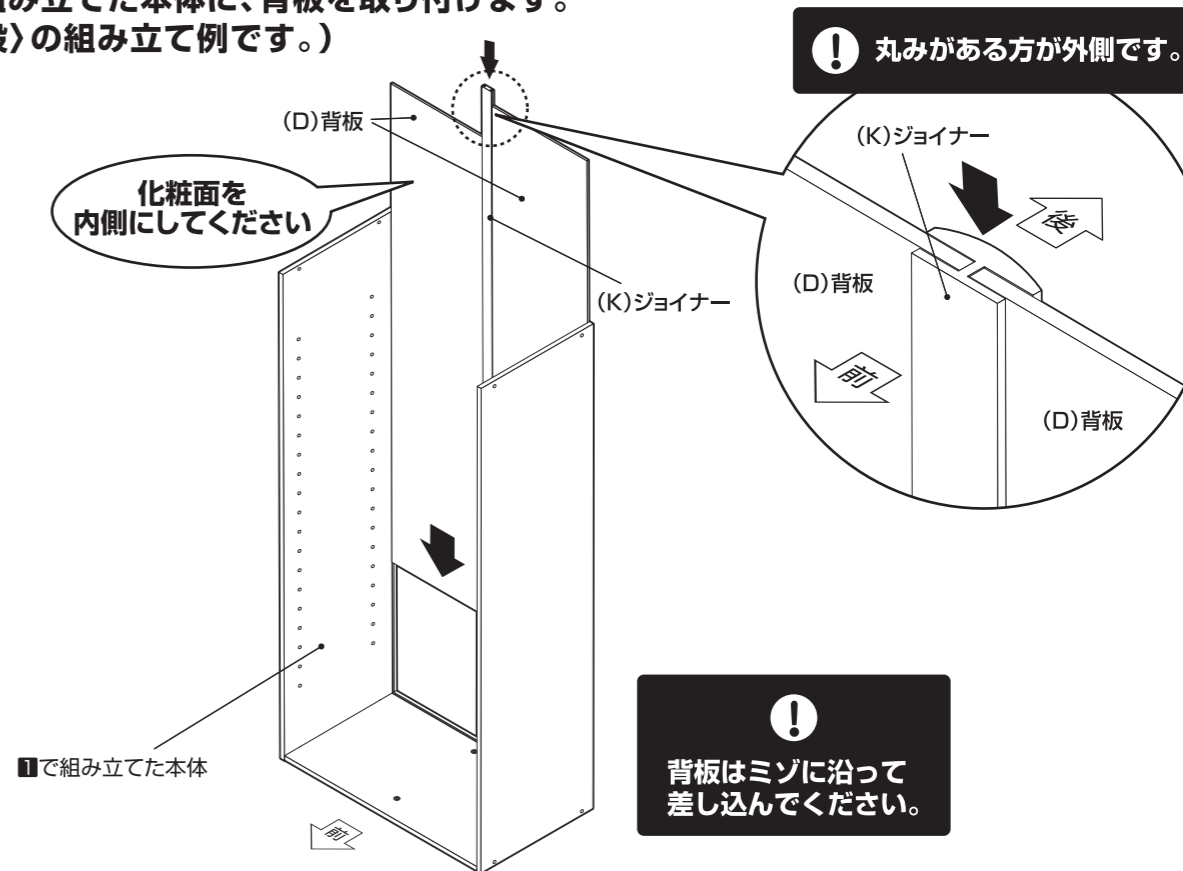

！ 背板はミゾに沿って差し込んでください。

組み立て順序

■電動ドライバーはご使用にならないください。■必ず2人以上で組み立ててください。

**3** ②で組み立てた本体に、天板を取り付けます。

※ネジの取り付けには  
ご用意されたプラスドライバーを  
お使いください。

(E) 天板/底板 (A)

ミゾの方向

(E) 本体用ネジ

②で組み立てた本体

**5** 本体に可動棚を取り付けます。

2段 × 1個  
3段 × 2個

(B) 棚板

**4** 本体に棚ダボを取り付けます。お好みの高さに取り付けてください。

2段 × 4カ所  
3段 × 8カ所

(F) 棚ダボ

**6** 本体に揺れ止めを取り付けて下さい。

※ネジの取り付けには  
ご用意されたプラスドライバーを  
お使いください。

丸印の箇所に  
取り付けてください  
(4箇所)

(H) 揺れ止め

〈揺れ止めの取り付け方〉  
揺れどめは比較的差し込みやすい所にしっかりと  
差し込み、揺れ止め用ネジを斜めにして固定してください。  
※固くなっている所には無理にねじ込まないでください。

(H) 揺れ止め用  
ネジ

組み立て順序

■電動ドライバーはご使用にならないください。■必ず2人以上で組み立ててください。

**7** 本体にネジ隠しシールを貼り付けてください。

単品使用の場合は、天板にネジ隠しシールを貼り付けてください。

(G) ネジ隠しシール

(G)

(G)

(G)

(G)

(G)

前

**8** 最後に、各部にゆるみがないことを確認して完成です。

2段の場合

スリムユニットは積み重ねてご使用できます。

！ 積み重ねて使用する場合は、合計6段までにしてください。

〈使用例〉

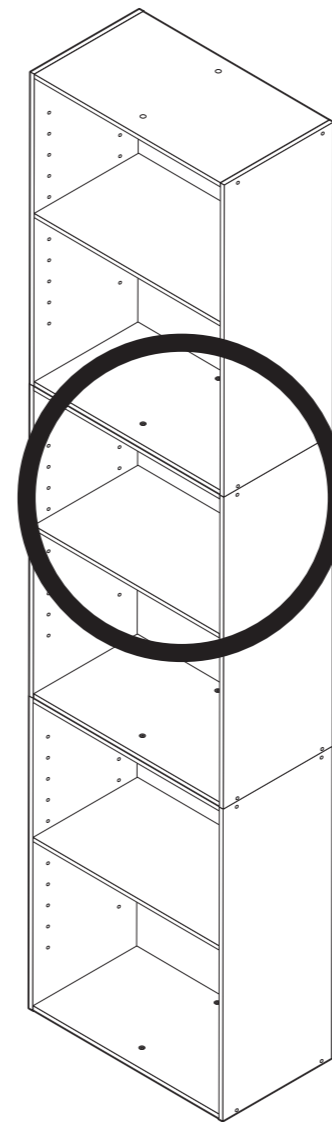

6段

2段 × 3個

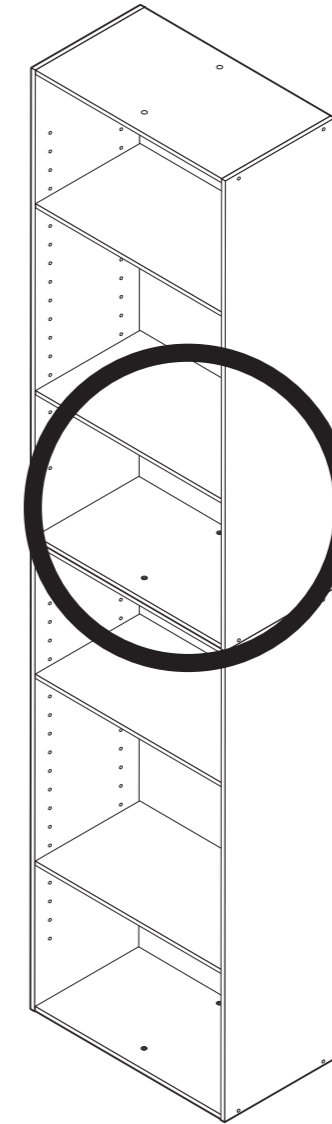

6段

3段 × 2個

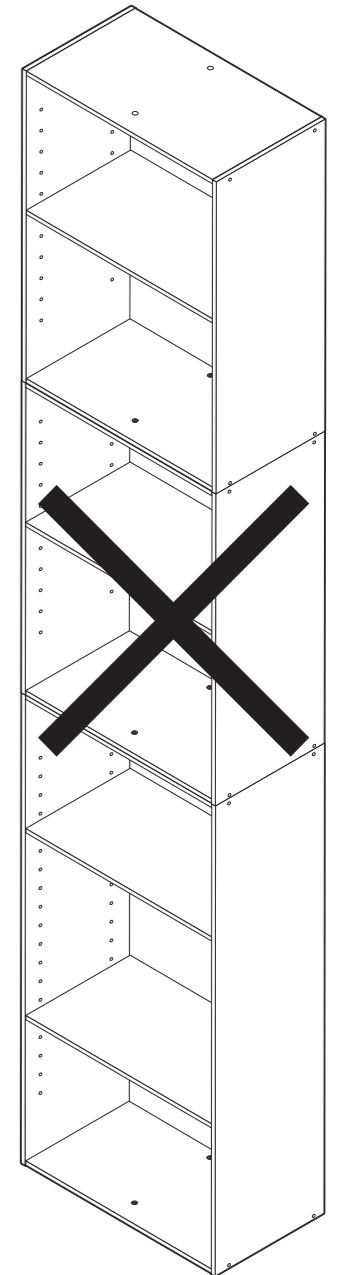

7段

2段 × 2個 + 3段 × 1個

組み立て順序

■電動ドライバーはご使用にならないでください。■必ず2人以上で組み立ててください。

〈組み合わせ対応表〉

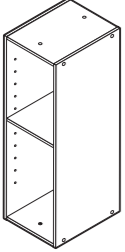
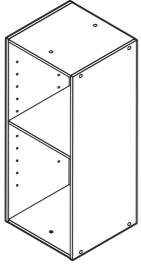
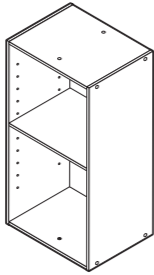
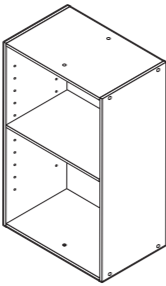
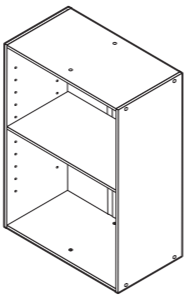
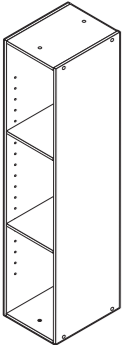
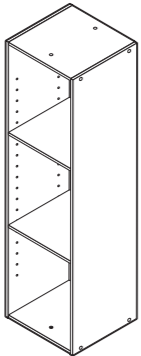
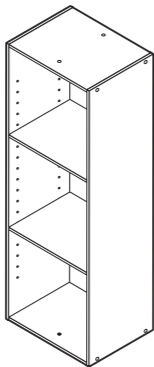
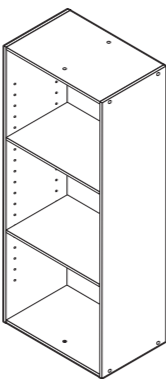
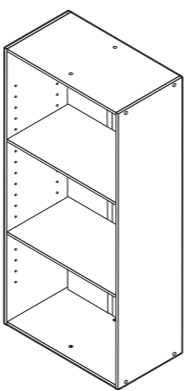
型U	 SLU-60152	 SLU-60202	 SLU-60252	 SLU-60302	 SLU-60352
型C	 SLU-90153	 SLU-90203	 SLU-90253	 SLU-90303	 SLU-90353

〈組み立て方法〉

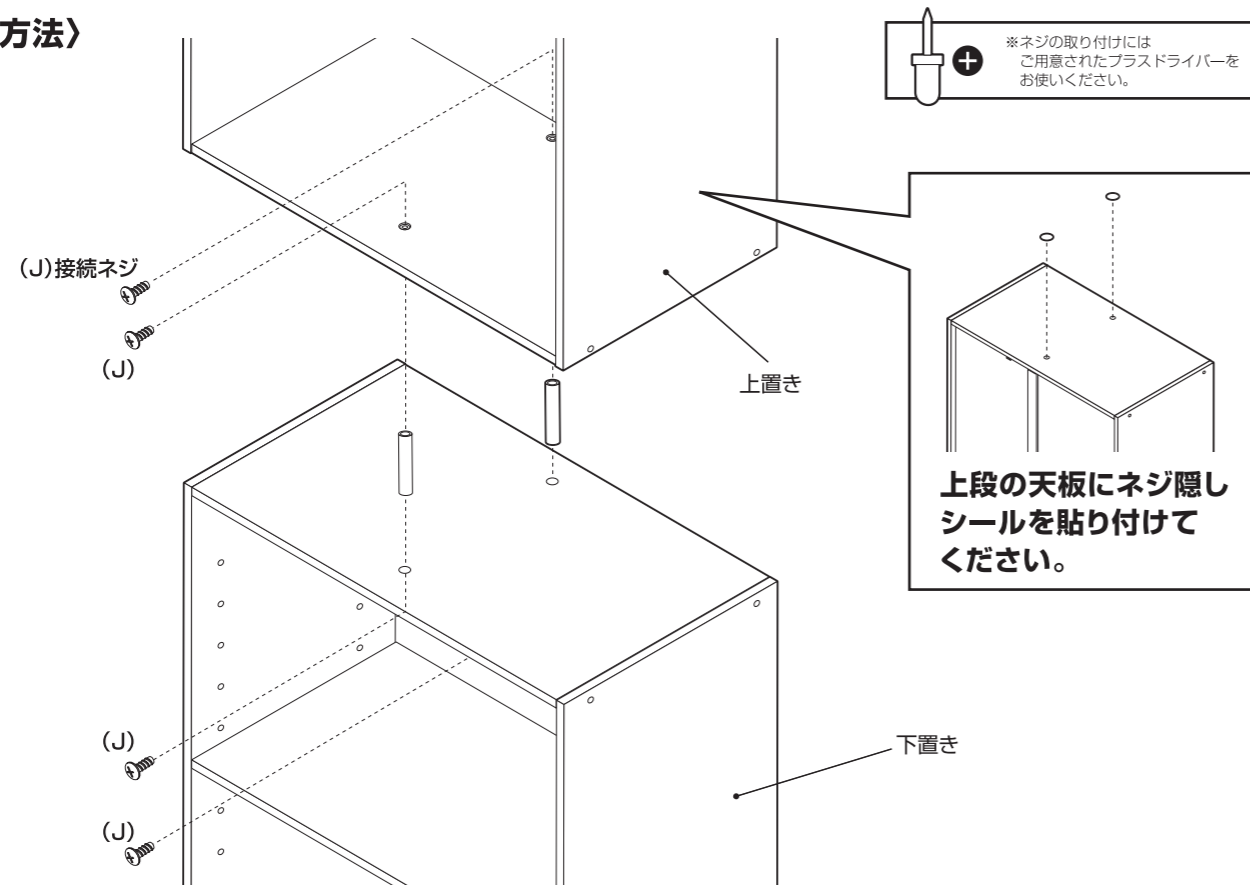

## 取扱い・組立説明書は大切に保管してください

この度は、弊社商品をお買い上げいただき誠にありがとうございます。

1. 製品購入後すみやかに、部品・部材を確認してください。不足及び不具合があった場合は、部品・部材の発送、不具合品の交換対応させていただきます。
2. 以下に該当する場合には、1の適用はできませんので予めご了承ください。
  - (1)取扱い・組み立て説明書、製品ラベルなどの記載に反するお取り扱いによる故障または損傷。
  - (2)ご購入後の設置場所の移動やご使用中における落下・衝撃などに起因する故障または損傷。
  - (3)保管上の不備及び手入れの不備による故障または損傷。
  - (4)一般家庭以外での使用（業務用での長時間使用等）による故障または損傷。
  - (5)ご使用上の誤りあるいは不当な改造や修理に起因する故障または損傷。
  - (6)ご使用の経年による消耗品の損傷。
  - (7)火災・地震・落雷その他天変地異あるいは外部要因の異常に起因する故障または損傷。
  - (8)オークションなどの個人間売買を含む中古販売による製品。

危険



家庭用ですので業務用には使用しないでください

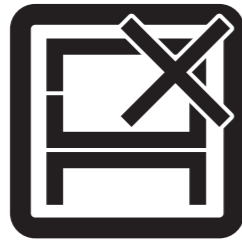

本来の用途以外の使い方はしないでください

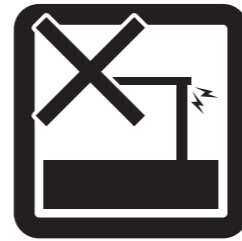

異常が生じたまま使用しないでください

警告



踏み台代わりに使用しないでください



偏った荷重や過度な荷重は掛けないでください



物品をのせたまま移動を行わないでください



熱い鍋やヤカン等を置かないでください

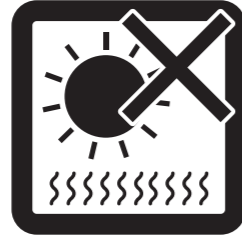

直射日光や高温多湿な場所に設置しないでください



ストーブ等の火気の近くには設置しないでください



分解・改造はしないでください

注意

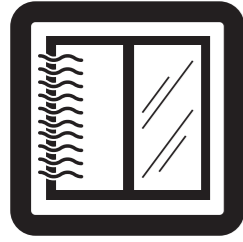

開梱の際は換気に十分注意してください



各部の組み立てがきっちりなされている事をご確認の上でご使用ください



回転部や可動部の指はさみ等に注意してください



お子様が乗ったり、押したり、遊んだりしないように注意してください



水平な場所に設置してください

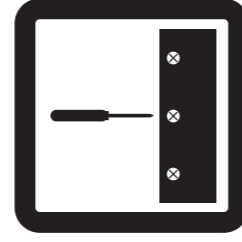

定期的にボルト・ネジ類を締め直してください

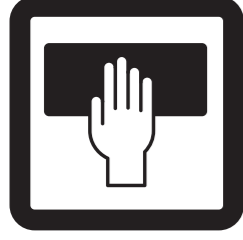

お手入れにはかたく絞ったタオル等をお使いください



水気のあるものをこぼしたらすぐに拭き取ってください



お客様のお取扱いの不注意による破損等の補償はいたしかねます

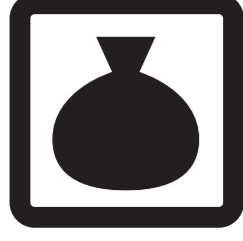

廃棄する際は居住地域の処理法に従ってください



本組立説明書を許可無く転載することは禁止しております

当製品につきましてご不明な点がございましたら右記までご連絡ください。

消費者窓口 フリーダイヤル

0120-069-060

■AM9:00~PM5:30 土・日・祝除く  
発売元:株式会社 山善 家庭機器事業部  
〒550-8660 大阪府大阪市西区立売堀3丁目2番5号

※故障及びお問い合わせは、お買い求められました販売店までお申し付けください。  
※商品の仕様は予告なく変更する事があります。