

システムラック3段

取扱い・組み立て説明書 **ISR-3IN**

この度は、当製品をお買い上げいただき誠にありがとうございます。
使用前に、この説明書を最後までお読みのうえ正しい使い方でご愛用ください。この説明書は組み立て後も捨てずに、大切に保管しておいてください。

品質表示

- 外形寸法 (約) 幅 47×奥行 27×高さ 63.5(cm)
- 構造部材 支柱: ポリエチレン、ポリプロピレン
- 甲板の表面材 プリント紙化粧パーティクルボード

MADE IN MALAYSIA

【完成図】
組み立ての際、参考にしてください。

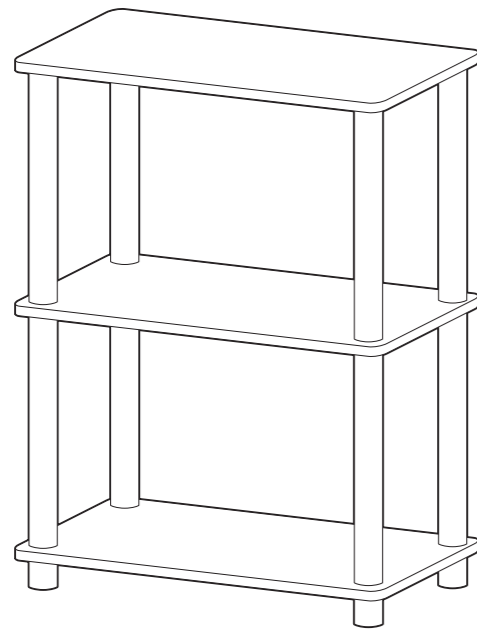

- 本製品は一般家庭用のラックです。
- 小物などの収納にお使いください。
- 高温多湿ではない室内で、床が水平な壁面に設置してください。
- 本製品は、組み立て時に工具を使わずに組み立てることができます。
- 過度に重いものを載せないようご注意ください。

部品明細

■組み立てる前に部品が揃っている事をご確認ください。

<p>(A)天板</p> <p>樹脂キャップが付いています。</p> <p>1</p>	
<p>(B)棚板</p> <p>穴が貫通しています。</p> <p>2</p>	
<p>(C)支柱</p> <p>※上下があります。</p> <p>8</p>	<p>(D)ベース</p> <p>4</p>

組み立て順序

1 天板に支柱を取り付けます。

⚠ 本体や床に傷が付かないように、あて布などを敷いてください。

⚠ 支柱には上下があります。取り付ける向きにご確認ください。

2 組み立てた本体に棚板と支柱を取り付けます。

組み立て順序

3 組み立てた本体にベースと棚板を取り付け、本体を起こします。
最後に各部にゆるみがないことを確認して完成です。

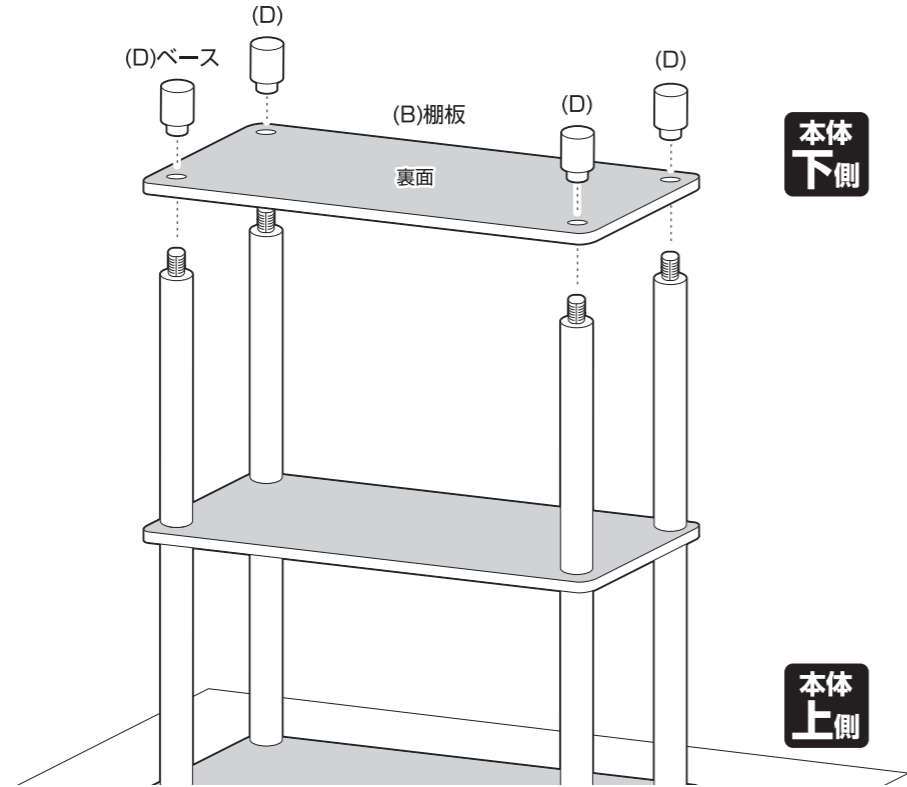

危険



家庭用ですので
業務用には使用し
ないでください

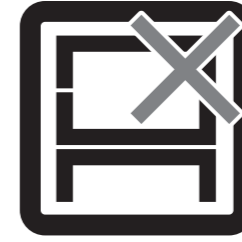

本来の用途以外
の使い方はしな
いでください

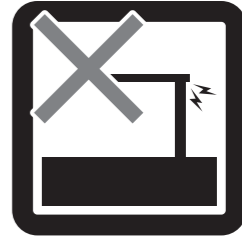

異常が生じたま
ま使用しない
でください

警告



踏み台代わり
に使用しない
でください



偏った荷重や過
度な荷重は掛
けないで
ください



物品をのせた
まま移動を行
わない
でください



扉や引き出し
を同時にいく
つも開けて
使用しな
いで
ください

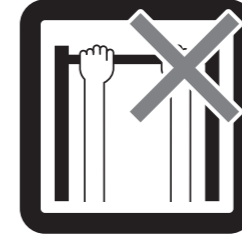

製品にぶら下
がったりしな
いで
ください



熱い鍋やヤ
カン
等を置か
ない
で
ください

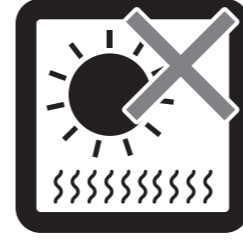

直射日光や高
温
多湿な場
所に設
置しな
い
で
ください



ストーブ等
の火
気の
近く
には
設
置
し
な
い
で
ください



分解・改
造はし
ない
で
ください

注意



開梱の際
は換
気
に
十
分
注
意
し
て
ください



各部の組
み立
て
が
き
っ
ち
り
な
さ
れ
て
い
る
事
を
ご
確
認
の
上
で
ご
使
用
ください

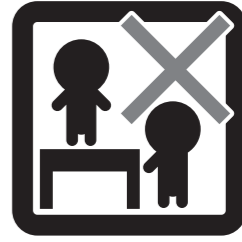

お子様
が
乗
つ
た
り
、
押
し
た
り
、
遊
ん
だ
り
し
な
い
よ
う
に
注
意
し
て
ください



水平な場
所に
設
置
し
て
ください



お手入
れ
に
は
か
た
く
絞
っ
た
タ
オ
ル
等
を
お
使
い
く
だ
さ
い



水気
の
もの
を
こ
ぼ
し
た
ら
す
ぐ
に
拭
き
取
っ
て
く
だ
さ
い



お客様
の
お
取
扱
い
の
不
注
意
に
よ
る
破
損
等
の
補
償
は
い
た
し
か
ね
ま
す

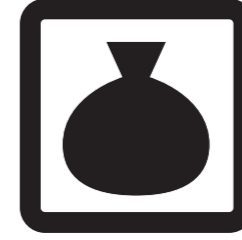

廃棄
す
る
際
は
居
住
地
域
の
処
理
法
に
従
っ
て
く
だ
さ
い







本組立
説
明
書
を
許
可
無
く
転
載
す
る
こ
と
は
禁
止
し
て
お
り
ま
す

取扱い・組立説明書は大切に保管してください

この度は、弊社商品をお買い上げいただき誠にありがとうございます。

1. 製品購入後すみやかに、部品・部材を確認してください。不足及び不具合があった場合は、部品・部材の発送、不具合品の交換対応させていただきます。
2. 以下に該当する場合には、1の適用はできませんので予めご了承ください。
 - (1)取扱い・組み立て説明書、製品ラベルなどの記載に反するお取り扱いによる故障または損傷。
 - (2)ご購入後の設置場所の移動やご使用中における落下・衝撃などに起因する故障または損傷。
 - (3)保管上の不備及び手入れの不備による故障または損傷。
 - (4)一般家庭以外での使用（業務用での長時間使用等）による故障または損傷。
 - (5)ご使用上の誤りあるいは不当な改造や修理に起因する故障または損傷。
 - (6)ご使用の経年による消耗品の損傷。
 - (7)火災・地震・落雷その他天変地異あるいは外部要因の異常に起因する故障または損傷。
 - (8)オークションなどの個人間売買を含む中古販売による製品。

必ずお守りください。(安全にお使いいただくために)

-  **警告** ... 本体の上に乗ったり腰掛けたりしないでください。また、踏み台としての使用は避けてください。(人、物の)転倒、落下の恐れがあります。
-  **警告** ... 危険ですので、本体にもたれたり、余分な力を加えないでください。
-  **警告** ... 組立に接着剤を使用する場合は、換気に十分注意し火気のないところで行ってください。
-  **警告** ... 使用時にも接着剤や塗装等の臭いがこもる場合がございますので、その際は換気を十分に行ってください。
-  **警告** ... 本商品は家庭内で通常に使用されることを想定して設計されていますので本商品を業務用等の過酷な使用に供することは避けてください。

型番 システムラック3段 ISR-3IN

品質表示

外形寸法：幅470×奥行270×高さ635(mm)

構造部材：支柱／ポリエチレン、ポリプロピレン

甲板の表面材：プリント紙化粧パーティクルボード

取り扱い上の注意：イ.直射日光又は熱を避けてください。

ロ.著しい汚れを落とす場合は、薄めた中性洗剤を使用してください。

ハ.アルコール、ベンジン、磨き粉等は使用しないでください。

ニ.湿気の多い場所は避け、商品が水平になるよう設置してください。

ホ.加熱した鍋、湯沸かし等を直接置かないでください。

表示者：株式会社 山善

所在地 〒550-8660 大阪府大阪市西区立売堀3丁目2番5号

当製品につきまして
ご不明な点がございましたら
右記までご連絡ください。

消費者窓口 フリーダイヤル

 **0120-069-060**

■AM9:00~PM5:30 土日祝除く
発売元:株式会社 山善 家庭機器事業部
〒550-8660 大阪府大阪市西区立売堀3丁目2番5号

当製品につきましてご不明な点が
ございましたら、右記までご連絡
ください。

消費者窓口 フリーダイヤル

 **0120-069-060**

■AM9:00~PM5:30 土日祝除く
発売元:株式会社 山善 家庭機器事業部
〒550-8660 大阪府大阪市西区立売堀3丁目2番5号

 MADE IN MALAYSIA

※故障及びお問い合わせは、お買い求められました販売店までお申し付けください。

※商品の仕様は予告なく変更する事があります。