



×



取扱説明書 (保証書付き)

型番：SPHK-US40

あったかブランケット
for USB

目次

- ・安全上のご注意 P1
- ・各部のなまえ P3
- ・使いかた P4
- ・お手入れのしかた P5
- ・保管のしかた P5
- ・故障かな?と思ったら . . . P6
- ・シーズン初めのご使用には . P6
- ・保証書 巻末

仕様

電 源	DC 5V/1A (USB TYPE A)
定格消費電力	5W
本体寸法	約130cm×80cm
コード長	1m
本体重量	0.6kg
本体素材	表面 ポリエステル95% ポリウレタン5% 裏面 ポリエステル100%
タイマー	1時間自動OFFタイマー
表面温度	強：約40℃ / 弱：約32℃



※表面温度は、通電開始から1時間後の温度です。
 ※ご使用される環境の差で表面温度が設定温度より上下する場合があります。
 ※屋外でご使用されると外気温の影響により、設定温度に達しない場合があります。
 ※2時間以上連続してご使用されると設定温度より高くなる場合があります。
 やけどの原因となりますので、連続してのご使用はお控えください。
 ※暖かさの感じ方には個人差があります。
 ※製品の仕様・デザインは予告なく変更する場合があります。
 ※USBの電力供給が不足している場合、十分に発熱しない可能性があります。

このたびは当社製品をお買いあげいただき、まことにありがとうございます。正しく安全にお使いいただくために、ご使用前にこの取扱説明書をお読みください。特に、「安全上のご注意」は必ず読んで正しくお使いください。お読みになった後は、いつでも見られるところに必ず保存してください。



USB充電器やUSBバッテリーは、付属していません。
お客様ご自身でご用意ください。







安全上のご注意

あなたや他の人々への危害や危険や損害を未然に防止するための重要な内容です。誤った使いかたをすると生じる被害を3つに区分しています。いずれも安全に関する重要な内容ですので、必ず守ってください。

-  **危険:** 人が死亡または重傷を負う差し迫った危険の発生が想定される内容
-  **警告:** 人が死亡または重傷を負う可能性が想定される内容
-  **注意:** 人が障害を負う可能性および物的損傷のみの発生が想定される内容

絵表示について

-  △記号は、危険・警告・注意を促す内容です。図中に具体的な注意内容(左図の場合は高温注意)が描かれています。
-  ⊘記号は、禁止の内容です。図中や近傍に具体的な禁止内容(左図の場合は分解禁止)が描かれています。
-  ●記号は、行為を強制したり指示したりする内容です。図中に具体的な内容が描かれています。







 警告	
<p>修理技術者以外の方は、絶対に分解したり修理・改造をしない。</p> <p>火災、感電、ケガの原因となります。</p>  <p style="text-align: center;">分解禁止</p>	<p>2時間以上、連続して使用しない。</p> <p>低温やけどの恐れがあります。</p>  <p style="text-align: center;">禁止</p>
<p>発煙・異常発熱・異臭・異音などの異常時には、ただちに使用を中止してUSBプラグを充電器やバッテリーから抜いてください。</p> <p>感電・ショート・発火の原因となります。</p>  <p style="text-align: center;">禁止</p>	<p>低温やけどや熱中症(脱水症状など)の恐れがある。</p> <p>比較的低い温度(40~60度)でも長時間皮膚の同じ場所に触れていると低温やけどの恐れがあります。</p> <p>次のような方はとくに注意する。</p> <ul style="list-style-type: none"> ・乳幼児、お子様、お年寄り ・ご自分で温度調節のできない方 ・皮膚の弱い方、皮膚感覚の弱い方 ・眠気を誘う薬を服用された方 ・深酒・疲労の激しい方  <p style="text-align: center;">禁止</p>
<p>布団や保温性のよいものをかけて使用しない。</p> <p>高温になり、事故や低温やけどの原因になります。</p>  <p style="text-align: center;">禁止</p>	

 **危険**

- 乳幼児、子供、自分で温度調節できない方は付き添いなしでは使用しない。低温やけどや脱水症状を起こす恐れがあります。



禁止

 注意	
<p>USBプラグを抜くときは必ずプラグを持って抜く。</p> <p>感電・ショート・発火の原因となります。</p>  <p style="text-align: center;">プラグを持って抜く</p>	<p>本体を折り曲げて使用したり、ピンや針などで傷つけたり、重い物をのせない。</p> <p>火災・感電の原因となります。</p>  <p style="text-align: center;">禁止</p>
<p>USBコードに次のような行為はしない。</p> <ul style="list-style-type: none"> ・コードを傷付ける、加工する ・無理に曲げる、引っ張る、束ねる ・重い物をのせる、挟み込む   <p style="text-align: center;">禁止</p>	<p>浴室や水がかかる場所で使用しない。</p> <p>水やお茶などの液体をこぼさない。</p> <p>水にぬれたまま使用すると感電・故障・発火の原因となります。</p>  <p style="text-align: center;">水ぬれ禁止</p>
<p>ペットのそばで使用したり、ペット用の暖房にしない。</p> <p>故障・発火の原因となります。</p>  <p style="text-align: center;">禁止</p>	<p>本来の用途以外では使用しない。</p> <p>ケガや故障の原因となります。</p>  <p style="text-align: center;">禁止</p>
<p>5V/1A以上の電源供給が保証されているUSB充電器やバッテリーを使用する。</p> <p>供給能力の低いUSBポートに接続すると正常に動作しない恐れがあります。</p> 	<p>使用時以外は、USBポートからUSBプラグを抜く。</p> <p>ケガ、やけど・絶縁劣化による感電・漏電火災の原因となります。</p> 
<p>他の暖房器具と併用使用しない。</p> <p>高温になり事故や低温やけど、故障の原因となります。</p>  <p style="text-align: center;">禁止</p>	<p>ナフタリンなどの防虫剤は使用しない。</p> <p>故障・発火の原因となります。</p>  <p style="text-align: center;">禁止</p>

各部のなまえ

表側

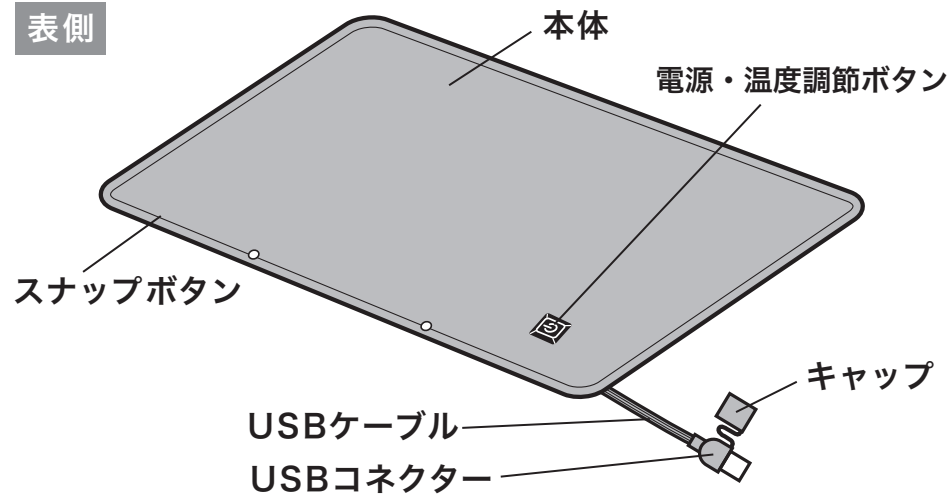

裏側

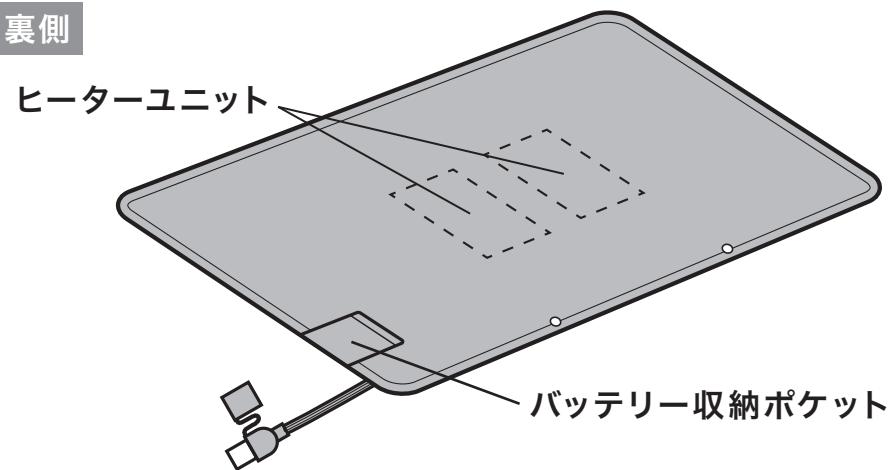

ひざ掛けとして

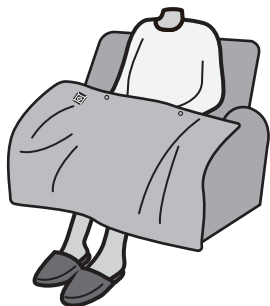

ポンチョとして



使いかた

1. 電源に接続する

USBコネクターをUSB充電器またはUSBバッテリーに差し込みます。

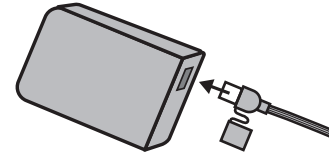

※USB充電器やUSBバッテリーは付属していません。

⚠ 注意

故障や異常動作の原因になります

※5V/1A以上の電源供給が保証されているUSB充電器やUSBバッテリーをご使用ください。

※推奨出力は、5V/2A以上の電源供給可能なUSB充電器やUSBバッテリーです。

2. 電源を入れる

電源・温度調節ボタンを長押し(約2秒)する。

ランプがつき、暖房運転を開始します。

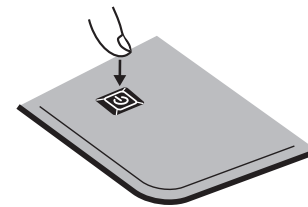

※電源投入後、1時間経過すると自動的に運転が停止します。(1時間自動OFFタイマー)

3. 温度調節を設定する

電源・温度調節ボタンを押すごとに温度設定が「強」→「弱」の順に切り替わります。

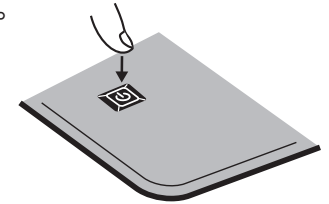

温度調節とランプの色

速熱モード：赤(点滅)

強：白(点灯)

弱：青(点灯)

※電源投入時の温度設定は「速熱モード」です。「速熱モード」とは、電源ONから10分間は温度が高めになるよう設定されています。10分経過後は「強」に自動的に切り替わります。

4. ひざや肩にかける

本体裏側のヒーターユニット部がひざや肩の暖めたいところに当たるようお使いください。(本体裏側が体に触れる側です)

⚠ 警告

低温やけどや故障の原因になります

※眠りながら使用しないでください。

※直接肌に触れた状態で長時間使用しないでください。

※体の下に敷いたり、重い物や保温性のよいものをのせないでください。

5. 電源を切る

電源・温度調節ボタンを長押し(約2秒)する。

ランプが消え、暖房運転が停止します。

お手入れのしかた

1. 洗たく液をつくる

洗面器に40℃以下のぬるま湯を入れ、中性洗剤を溶かす。

2. キャップをUSBコネクタにかぶせる

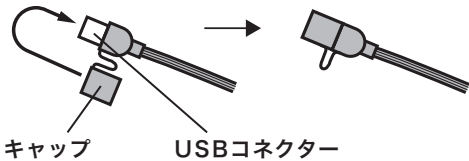

3. 本体を折りたたむ

本体を洗面器に入る大きさに折りたたむ。



4. 押し洗いをする

本体を手のひらで軽く押ししたりすくい上げるように浮かせたりを20回ほど繰り返す。

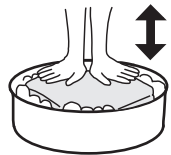

5. きれいな水ですすぐ

きれいな水に入れ替え、押し洗いの要領で洗剤が残らないようすすぐ。

6. 脱水する

浴槽のフチなどにかけて水切りをする。



7. 乾燥させる

USBコネクタからキャップをはずす。本体を風通しの良い日陰に干し、自然乾燥させる。

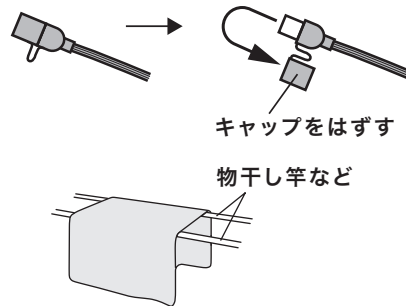

⚠ 注意

故障や異常動作の原因になります

※洗たく機や乾燥機、アイロンは使用できません。

※USBコネクタや本体に水分が残った状態で使用しないでください。

※本体をたたぎつけたり、しぼらないでください。

保管のしかた

1. 本体を折りたたみ、購入時の箱や市販の袋などに収納する

2. 湿気が少なく、子供の手の届かないところに保管する

※ナフタリンやしょうのうなどの防虫剤は使用しないでください。

※収納前はよく乾燥させてください。

故障かな?と思ったら

修理を依頼される前にもう一度お確かめください

こんなとき	おたしかめください
<ul style="list-style-type: none"> ・ランプが点灯しない ・暖かにならない 	<ul style="list-style-type: none"> ●USBコネクタが確実に差し込まれていますか? ●USBバッテリーの充電はできていますか? ●5V/1A以上の電源供給が保証されているUSB充電器やバッテリーを使用していますか?

シーズンはじめのご使用には

次のことを点検し、異常の場合はお買上げの販売店に修理を依頼してください

- ①電源・温度調節ボタンの傷み。
- ②USBケーブルのすり切れ、傷み。
- ③本体のすり切れ、破れ、折ぐせ。

お買上げから数シーズン(3~4年程度)たちましたら安全のために毎年使いはじめに点検(有料)を受けてください。

愛情点検

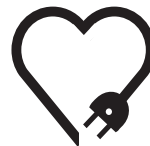

★長年ご使用の電気暖房器の点検を!

このような症状はありませんか。

- 操作をしても動かない時がある。
- ケーブルや本体を動かすと通電が途切れる。
- 運転中に異常な音や振動がする。
- 本体、電源・温度調節ボタン、ケーブルなどが異常に熱い。
- こげくさい臭いがする。
- ヒーターユニットに折りぐせが生じている。
- その他の異常・故障がある。



ご使用中止

故障や事故防止のため運転を停止し、電源からUSBケーブルをはずして、必ず販売店にご相談ください。