

CORDLESS MASSAGER

YAMAZEN コードレスマッサージャー

TIO-9 (A)

取扱説明書

このたびはYAMAZEN コードレスマッサージャー TIO-9 (A) をお買い上げいただき、ありがとうございました。
この「取扱説明書」をよくお読みいただき、正しくお使いください。
とくに「安全上のご注意」は必ずお読みください。
お読みになったあとは、いつでも取り出せるところに保管してください。

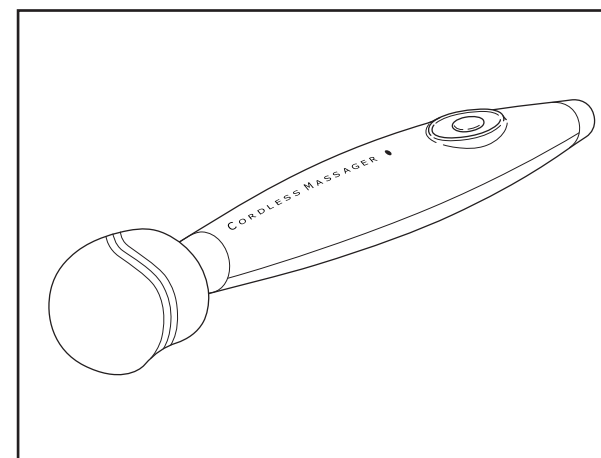



もくじ



● 安全上のご注意	1~3	● 故障かなと思ったら	6
● 各部の名称	4	● 愛情点検について	6
● ご使用前に	4	● 電池のリサイクルについて	7
● 使いかた	5	● 仕様	8
● 使用例	5	● アフターサービスについて	8・9
● お手入れについて	5	● 無料修理規定	10
● 保管について	5		

安全上のご注意

- ご使用前に、この「安全上のご注意」をよくお読みのうえ、正しくお使いください。
- ここに示した注意事項は、製品を安全に正しくお使いいただき、あなたや他の人々への危害や損害を未然に防止するためのものです。また注意事項は、危害や損害の大きさと切迫の程度を明示するために、誤った取扱いをすると生じることが想定される内容を「警告」、「注意」に区分しています。いずれも安全に関する重要な内容ですので、必ず守ってください。

	警告	人が死亡または重傷を負う可能性が想定される内容
	注意	人が損害を負う可能性および物的損害のみの発生が想定される内容

絵表示の例

	○記号は、「禁止」の行為であることを告げる内容です。図の中や近傍に具体的な禁止内容(左図の場合は分解禁止)が描かれています。
	●記号は、行為を強制したり指示したりする内容を告げるものです。図の中に具体的な指示内容(左図の場合は電源プラグをコンセントから抜いてください)が描かれています。

- お読みになった後は、お使いになる方がいつでも見られるところに必ず保管してください。

警告

 強制	医師の治療を受けているときや次の人は必ず医師に相談のうえ使用する。 ●ペースメーカー等の電磁障害の影響を受けやすい体内植込型医用電子機器を使用している人 ●悪性腫瘍のある人 ●心臓に障害のある人 ●妊娠中や出産直後の人 ●糖尿病などによる高度な末梢循環障害による知覚障害のある人 ●皮膚に創傷のある人 ●安静を必要とする人 ●体温38℃以上の有熱期にある人(倦怠感、悪寒、血圧変動など急性炎症症状の強い時期や衰弱しているときなど) ●骨粗しょう症の人、脊椎の骨折、捻挫、肉離れなど、急性[疼痛性]疾患の人 ●背骨に異常がある人、曲がっている人 ●かつて治療を受けたところ、または疾患部へ使用する人 ●本機を使用しても効果がみられない人 守らないと事故や体調不良をおこすおそれがあります。
	交流100Vで使用する。 守らないと火災や感電の原因になります。
	アダプターにほこりが付着しないように定期的に掃除する。 守らないとほこりの付着により湿気などで絶縁不良になり、火災のおそれがあります。

〈無料修理規定〉

1. 保証期間内に取扱説明書、本体貼付ラベル等の注意書きに従った正常な使用状態で故障した場合には、お買上げ販売店又は、P9のお客様ご相談センターが無料修理致します。
2. 保証期間内に故障して無料修理を受ける場合は、商品と本書をご用意の上、お買上げの販売店又は、P9のお客様ご相談センターに依頼してください。
3. ご転居の場合には事前にお買上げ販売店にご相談ください。
4. ご贈答品等で本保証書に記入してあるお買上げ販売店に修理がご依頼になれない場合には、P9のお客様ご相談センターへご相談ください。
5. 保証期間内でも次の場合には有料修理になります。
 - (イ) 使用上の誤り及び不当な修理や改造による故障及び損傷
 - (ロ) お買上げ後の取付場所の移動、落下等による故障及び損傷
 - (ハ) 火災、地震、水害、落雷、その他の天災地変、公害や異常電圧による故障及び損傷
 - (ニ) 一般家庭用以外(例えば、業務用の長時間使用、車両、船舶への搭載)に使用された場合の故障及び損傷
 - (ホ) 本書の提示がない場合
 - (ヘ) 本書にお買上げ年月日、お客様名、販売店名の記入のない場合、あるいは字句を書き替えられた場合
 - (ト) 指定外電源(電圧・周波数)使用による損傷
6. 本書は国内においてのみ有効です。
7. 本書は再発行致しませんので紛失しないよう大切に保管してください。

修理メモ

- ※ この保証書は本書に明示した期間、条件のもとにおいて無料修理をお約束するものです。したがって、この保証書によって保証書を発行している者、及びそれ以外の事業者に対するお客様の法律上の権利を制限するものではありません。保証期間経過後の修理等についてご不明の場合は、お買上げの販売店又は、P9のお客様ご相談センターにお問い合わせください。
- ※ 保証期間経過後の修理、補修用性能部品の保有期間について、詳しくはP8をご覧ください。

お客様ご相談センターについて

修理・お手入れ・お取扱いなどのご相談は、まずお買い上げ販売店へお申し付けください。

商品のお取扱い方法、修理などのご相談は

フリーダイヤル  **0120-064-762**

※お客様がご加入されている電話（NTT以外の一般回線、PHS及びIP電話等）によっては、ご利用できない場合がございます。

上記番号がご利用できない場合は下記番号にお問合せください。

パリカンの修理及び刃砥ぎ・商品に関するお問合せ

TEL 06-6783-8627 FAX 06-6783-8633

スライヴ株式会社
〒577-0026 東大阪市新家東町 2-38

マッサージチェアの修理に関するお問合せ

TEL 0867-22-3482 FAX 0867-22-5055

マッサージチェア以外の修理に関するお問合せ



TEL 0867-22-5110 FAX 0867-22-3874

岡山大東電機工業株式会社
〒709-3104 岡山県岡山市北区建部町角石谷 1503-1

【受付時間（祝日を除く月～金）9:00～17:00】
都合によりお休みさせていただくことがあります。

お客様の個人情報のお取り扱いについて

お客様よりお知らせいただいた氏名・住所などの個人情報は、当社商品のご相談への対応や修理およびその確認などに利用させていただく場合がございますので、ご了承ください。
なお、お客様の個人情報は弊社で責任をもって管理し、第三者への開示や他の目的には使用いたしません。



 禁止	次の人は使用しない。 医師からマッサージを禁じられている人。（例：血栓（塞栓）症、重度の動脈けいゆう（瘤）、急性静脈けいゆう（瘤）、各種皮膚炎および皮膚感染症〔皮下組織の炎症を含む〕など）症状を悪化させるおそれがあります。
	マッサージ以外の目的には使用しない。また、頭、胸、腹、骨部（ひじ、ひざなど）へは使用しない。事故やけがのおそれがあります。
	強く押しつけて使用しない。 皮膚や筋肉を痛めるおそれがあります。
	子供だけで使わせたり、自分で操作できない人に使わせない。 子供に本機で遊ばせない。また、幼児の手の届く範囲では使用しない。 事故やけが、故障のおそれがあります。
	本体の上にとったり、座ったりして使用しない。 転倒による事故やけがのおそれがあります。
	本体内部に金属類や燃えやすいものを入れない。 感電やショート、火災の原因になります。
 分解禁止	アダプターコードや器具用プラグが破損したり、コンセントの差し込みがゆるいときは使用しない。アダプターコードや器具用プラグが破損した場合は、お買い上げ販売店または「お客様ご相談センター」に修理を依頼する。 そのまま使い続けると感電やショート、火災の原因になります。
	アダプターコードを無理に曲げたり、引っ張ったり、本体やアダプターに巻きつけたりしない。 また、重いものを載せたり、熱器具に近づけて使用しない。 感電や火災の原因になります。
	製品を廃棄するとき以外は絶対に分解や修理、改造をしない。 発火や異常動作をして、けがをするおそれがあります。

⚠ 注意

 強制	1回の使用時間は15分以内にする。また、一箇所への連続使用は3分以内にする。 守らないと逆効果やけがのおそれがあります。
	使用中、身体に異常を感じたときはただちに使用を中止し、医師に相談する。 守らないと事故や体調不良を起こすおそれがあります。
	使用後はスイッチを「OFF」にする。 守らないと子供のいたずらによる事故やけがのおそれがあります。
	アダプターをコンセントから抜くときはコードを持たず、必ずプラグを持って引き抜く。 アダプターを本体から抜くときはコードを持たず、必ず器具用プラグを持って引き抜く。 守らないと感電やショート、故障のおそれがあります。
	故障が見つかったら、すぐに使用を止め、電源を切る。 守らないと事故やけがのおそれがあります。
	使用中、髪が本体と振動ヘッドの間などに巻き込まれないようにする。 守らないと事故やけが、故障のおそれがあります。

安全上のご注意

⚠ 注意

 禁止	次のようなときは使用しない。 ●疲労が激しいとき。 ●酒に酔っているとき。 ●湿疹が生じているとき。 体調不良を起こすおそれがあります。
	食前、食後の1時間は使用しない。 体調不良を起こすおそれがあります。
	素肌では使用しない。 けがのおそれがあります。
	振動ヘッドを強い力で曲げない。 事故やけが、故障のおそれがあります。
	他の治療器具と同時に使用しない。 体調不良を起こすおそれがあります。
	使用中は眠らない。 事故やけがのおそれがあります。
	フトンの中や、毛布をかぶせて使用しない。 発火やモーターの温度上昇の原因になります。
	ストープなど火気の近くで使用したり、たばこを吸いながら使用しない。 火災のおそれがあります。
	固いものをつけて使用しない。 振動ヘッドに接触してけがのおそれがあります。
	落としたり、強い衝撃をあたえない。 感電やショート、故障の原因になります。
 水場使用禁止	浴室など湿度の高い場所では使用しない。 感電や故障の原因になります。
	使用時以外はアダプターをコンセントから抜く。 守らないとホコリや湿気で絶縁劣化による、漏電火災の原因になります。
	お手入れの際は、アダプターをコンセントから抜く。また、ぬれた手でプラグにふれない。 守らないと感電ややけどのおそれがあります。
	アダプター使用中(充電時・動作時)に停電になったときはスイッチを「OFF」にし、アダプターをコンセントから抜く。 守らないと停電復帰時に事故やけがのおそれがあります。

仕様

販売名	YAMAZEN コードレスマッサージャー TIO-9(A)	
医療機器認証番号	221AGBZX00007A01	
電源方式	充電・交流式	
本体	定格電圧	DC3.0V
	定格周波数	50/60Hz
	定格時間	20分
	回転数	HIGH:約6400回/分 LOW:約4200回/分
	外形寸法	振動ヘッド 直径 約5.8cm×長さ 約29.3cm
	質量	約470g
アダプター	材質	本体:ABS樹脂 振動ヘッド:EVA樹脂
	定格電圧	AC100V
	定格容量	13VA
	定格周波数	50/60Hz
付属品	収納袋	
医療機器製造販売業	大東電機工業株式会社 〒579-8046 大阪府東大阪市昭和町9番11号	
医療機器製造販売業許可番号	27B2X00055	

アフターサービスについて

- 保証書(裏表紙)
保証書は所定事項の記入および記載内容をご確認いただき大切に保管してください。
- 保証期間中に修理を依頼される場合
保証書の記載内容に従って修理いたします。
- 保証期間を過ぎて修理を依頼される場合
修理すれば使用できる場合は、ご希望により有料で修理させていただきます。
- 補修用性能部品の最低保有期間
当社は補修用性能部品の製造打ち切り後最低6年間保有しております。
補修用性能部品とはその製品の機能を維持するために必要な部品です。
- その他ご不明な場合
修理に関するご相談ならびにご不明な点は、お買い上げ販売店または「お客様ご相談センター」にお問い合わせください。

地球の環境保護のため、廃棄するときはそのまま放置しないで
各自治体の取り決めにしたがってください。

電池のリサイクルについて



この製品に使用しておりますニッケル水素電池はリサイクル可能な貴重な資源です。ご使用済み製品の廃棄に際してはニッケル水素電池を取り出し、リサイクルへご協力ください。



製品を廃棄するとき以外は絶対に分解しない。修理（電池交換など）は、お買い上げ販売店または「お客様相談センター」にご依頼ください。

電池の取り出しかた

- 動かなくなるまで動作させて電池を使いきってください。
- ①下ケースの3本のネジをはずします。
- ②下ケースをはずします。
- ③電池を取り出します。
- ④リード線を切り、線の端にテープなどを巻きます。

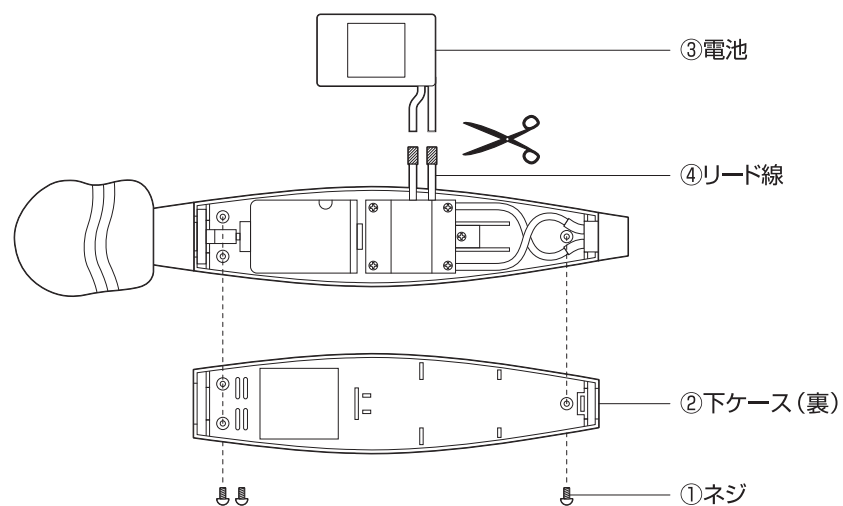

取り出した電池は、⊕⊖端子をショートさせないように注意してください。

各部の名称

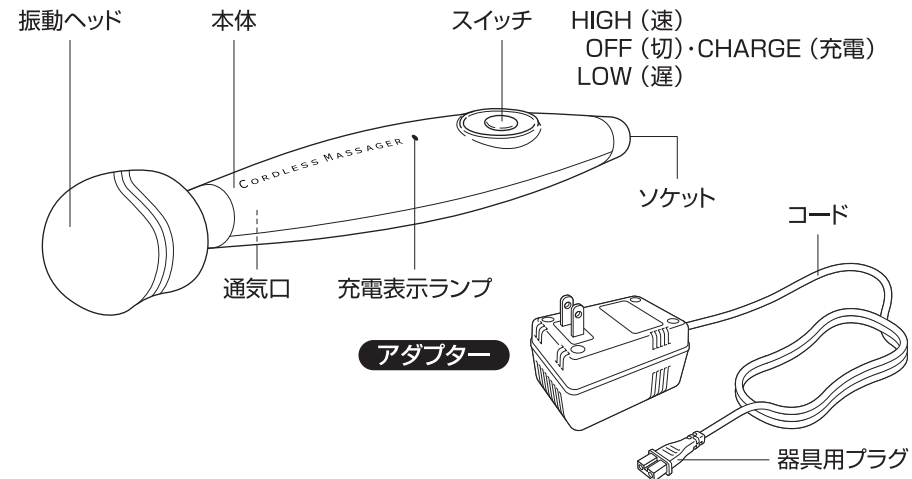

ご使用前に

充電式での使い方

はじめてご使用になる時、または長期間ご使用にならなかった時は、電池が自己放電し、動かないことがありますので、ご使用前には必ず充電してからお使いください。

1. スイッチを「OFF」の位置で器具用プラグをソケットに差し込んでください。
2. アダプターをコンセントに差し込み、確実に接続されているかを確認し、約8時間充電をしてください。（8時間を過ぎても充電表示ランプは点灯し続けます。）
3. 充電がおわったら、アダプターをコンセントから抜き、ソケットから器具用プラグをはずしてください。
4. スイッチが正しく動作するか確認してください。

- 1回の充電で約20分使用できます。

※電池容量を使いきらずに充放電をくり返すと、放電するときに電圧が低下し、使用回数が減少するメモリー効果が発生します。これを避けるため、製品を動かなくなるまで動作させてから（電池容量を使いきってから）充電するようにしてください。

交流式での使い方

電池が空状態（完全放電）の時は、動作しにくいことがあります。そのような場合は3分程充電してからお使いください。

1. スイッチを「OFF」の位置で器具用プラグをソケットに、アダプターをコンセントに差し込んでお使いください。（確実に接続されているかを確認してください。）
 2. スイッチが正しく動作するか確認してください。
 3. 使用後はアダプターをコンセントから抜いてください。
- 使用中にアダプターが少し温かくなりますが、異常ではありません。

使いかた

1. スイッチを「LOW」にすると遅い振動で、「HIGH」にすると速い振動で動作します。体調や疲労に合わせた速さをお選びください。
2. 使用後はスイッチを「OFF」にしてください。

使用例

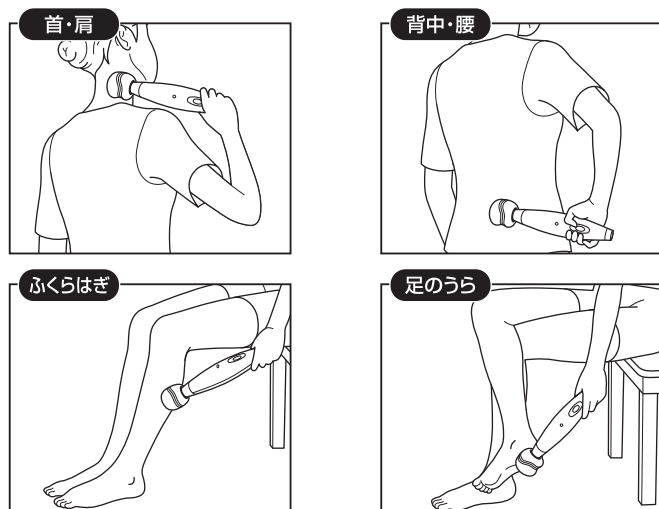

- 頭、胸、腹、骨部へは使用しないでください。

お手入れについて

乾いた布で汚れをふき取ってください。
シンナー、ベンジン、アルコール、熱湯は使用しないでください。
変色、変形の原因になります。

保管について

- 汚れやホコリをとった後、湿気の少ない所に保管してください。
- しばらくご使用にならない時はカバーなどをかけ、湿気の少ない所に保管してください。

故障かなと思ったら

機器に故障が発見された場合は使用をただちに中止し、電源を切り、お買い上げ販売店または「お客様ご相談センター」に点検、修理を依頼してください。

症 状	調べるところ
● マッサージ動作時のモーター音	● 構造上のもので機能等に影響はありません
● 動作しない	● 充電不足ではありませんか ● アダプターや器具用プラグが抜けていませんか ● スイッチが切れていませんか
● 充電できない	● アダプターが抜けていませんか ● 器具用プラグが抜けていませんか
● 充電してもすぐに止まる	● 完全に動かなくなるまで動作させる⇄フル充電を数回くり返して改善する場合があります ● それでも改善されない場合は電池の寿命と恐れられます

上記点検後なお異常音、動作しないなどの異常を感じたらただちに使用を中止してください。スイッチを「OFF」にし、アダプターをコンセントから抜いて、お買い上げ販売店または「お客様ご相談センター」に点検、修理を依頼してください。

※ 電池容量を使いきらずに充放電をくり返すと、放電するときに電圧が低下し、使用回数が減少するメモリー効果が発生します。これを避けるため、製品を動かなくなるまで動作させてから（電池容量を使いきってから）充電するようにしてください。

愛情点検について

しばらく使用しなかった機器を使用するときは、使用前に機器が正常に作動することを確認してください。

 愛情点検	<p>このような症状はありませんか。</p> <ul style="list-style-type: none"> ● こげくさいにおいがする。 ● コード、アダプターが異常に熱い。 ● コードを動かすと通電したり、しなかったりする。 ● その他異常がある。 		<p>故障や事故防止のためスイッチを切り、コンセントからアダプターを抜いて、必ずお買い上げ販売店または「お客様ご相談センター」に点検・修理をご相談ください。</p>
----------	---	--	--