

- 業務用として使用しないでください。
- 他の用途でのご使用はしないでください。
思わぬ事故の原因になります。

家庭用

お願い
グラファイトヒーターはガラス製品のため、落し
たり衝撃を加えないよう十分に注意してください。

グラファイトヒーター DCTS-A091

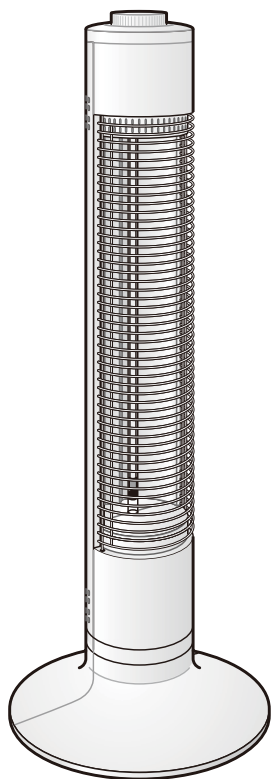

もくじ

正しく使って上手に節約

- 安全上のご注意 1~4
- 各部の名称・準備 5
- 使いかた 6~7
- お手入れのしかた 7
- 収納のしかた 8
- 故障かな?と思ったら 8
- 仕様 9
- よくあるご質問 9
- アフターサービスについて 10
- 保証書 裏表紙

この商品は海外ではご使用になれません。
FOR USE IN JAPAN ONLY

- ・このたびは、お買上げいただき、まことにありがとうございました。
- ・ご使用前にこの取扱説明書(保証書付)をよくお読みのうえ、ご家族全員で安全に正しくお使いください。
- ・お読みになった後は大切に保管し、必要なときにお役立てください。
- ・特に「安全上のご注意」(1~4ページ)は、ご使用前に必ずお読みください。
- ・保証書は「お買上げ日・販売店名」などの記入を必ず確かめ、販売店からお受け取りください。

最新情報はオリジナルブランドページ

YAMAZEN BOOK を
チェック!



随時情報を更新中!

安全上のご注意

必ずお守りください

お使いになる人や他の人への危害、財産への損害を未然に防止するため、必ずお守りいただくことを、次のように説明しています。

■表示内容を無視して誤った使い方をしたときに生じる危害や損害の程度を、次の表示で区分し、説明しています。



警告

この表示の欄は、「死亡または重傷などを負う可能性が想定される」内容です。



注意

この表示の欄は、「傷害を負う可能性または物的損害のみが発生する可能性が想定される」内容です。

■お守りいただく内容の種類を、次の絵表示で区分し、説明しています。

は、してはいけない「禁止」の内容です	一般的な禁止	分解禁止	接触禁止
	めれ手禁止	水ぬれ禁止	水場使用禁止
は、必ず実行していただく「強制」の内容です	必ず行う	電源プラグを抜く	

警告 (WARNING)

電源コード、電源プラグを破損するようなことはしない



傷つけたり、加工したり、高温部に近づけたり、無理に曲げたり、ねじったり、引っ張ったり、重い物を載せたり、束ねたりしない

傷んだまま使用すると、感電・ショート・火災の原因になります。

- コードやプラグの修理は、販売店にご相談ください。

電源は定格15A以上のコンセントを単独で使用する



他の器具と併用すると、コンセント部が異常発熱して発火することがあります。延長コードも使用しないでください。

ぬれた手で、電源プラグの抜き差しはしない



感電の原因になります。

電源コードを束ねて通電しない



電源コードが過熱し、火災・感電の原因になります。

⚠ 警告 (WARNING)

電源は、交流100Vを使用する。また、電源プラグは根元まで確実に差し込む



差し込みが不完全ですと、感電や発熱による火災の原因になります。

- 傷んだコード・プラグ、ゆるんだコンセントは使用しないでください。

改造はしない また修理技術者以外の方は、分解したり修理をしない



分解禁止

発火・感電・やけどの原因になります。

- 修理は販売店にご相談ください。

電源プラグのほこりなどは定期的にとる



プラグにほこりなどがたまると、湿気などで絶縁不良となり、火災の原因になります。

- 電源プラグを抜き、乾いた布でふいてください。

カーテン、ふとんなど燃えやすいものの近くで使用しない



火災の原因になります。

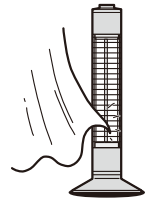

長時間同じ部位を暖めない



比較的低い温度でも

長時間皮膚の同じ場所を暖めていると低温やけどのおそれがあります。

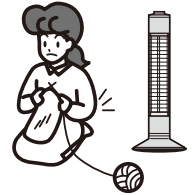

やけどのおそれあり
次のような方がお使いのときは特に注意する

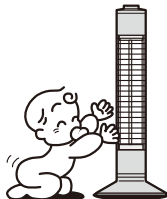

- 乳幼児
- 自分で操作できない方
- 皮ふ感覚の弱い方

電源コードは途中で接続したり、延長コードの使用・タコ足配線をしない

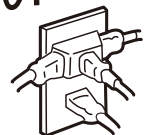

過熱して、火災や感電の原因になります。

安全上のご注意

必ずお守りください

⚠ 警告 (WARNING)

就寝中に使用しない



寝具の近くで使用すると、火災の原因になります。

異物を入れない。本体のすき間にピンや針金などを入れない。

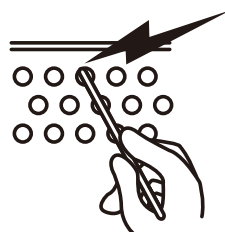

感電や異常動作して、けがをすることがあります。

故障・異常時には、直ちに使用を中止する

そのまま使用すると、発煙・発火、感電、けがに至るおそれがあります。

- ◆スイッチを入れても、時々通電しない時がある。
- ◆コードを動かすと通電したり、しなかったりする。
- ◆通電中に異常な音や振動がする。
- ◆電源プラグ・コード・本体などが異常に熱い。
- ◆こげくさい臭いがする。



※ すぐに電源プラグを抜いて、お買上げの販売店へ点検、修理を依頼してください。

スプレー缶などを本体の近くに置かない

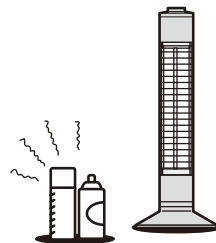

熱でスプレー缶の圧力が上がり、爆発や火災の原因になります。

⚠ 注意 (CAUTION)

お手入れは本体がさめてから。また、電源プラグを抜いてから行う



感電ややけどの原因となります。

水やお茶などをこぼさない



万一こぼれたときは、過熱・感電のおそれがありますのでただちに使用を中止し、販売店の点検を受けてください。

⚠ 注意 (CAUTION)

必ず電源プラグを持って抜く



感電やショートして発火することがあります。

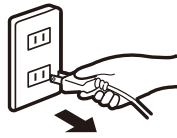

高温部に触れない



使用中や使用後しばらくは本体上部・前面、ガードなどの高温部に触れない。やけどの原因となります。

とっ手をしっかり持つ



本体を持ち運ぶときは、とっ手と本体上部を支えながら持つ。落下するとけがの原因となります。

使用しないときは、電源プラグを抜く



けがややけど、絶縁劣化による感電・漏電火災の原因となります。

浴室や屋外で使用しない



感電やショート・発火の原因となります。

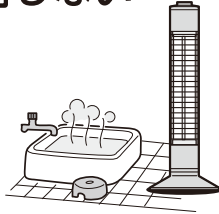

毛足の長い敷物や座ぶとんなどの上で使用しない



本体が不安定となり、火災の原因となります。

通電中はヒーターを直接見つめない



ヒーターを長時間見つめると、目に悪影響を与えよくありません。

乾燥など他の用途に使用しない



過熱して発火することがあります。

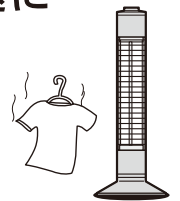

衣類などを掛けない



過熱や火災の原因となります。

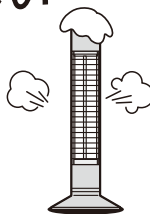

ペットの暖房用に使用しない



ペットが本体や電源コードを傷め、火災の原因となります。

各部の名称・準備

各部のなまえ

正面

ニオイについて

• 使い初めは十分に換気をする初めてご使用になるときは、煙や塗料のニオイなどが出る場合があります。ご使用にとまぬい出なくなります。煙やニオイが出た場合は十分に換気をしてご使用ください。

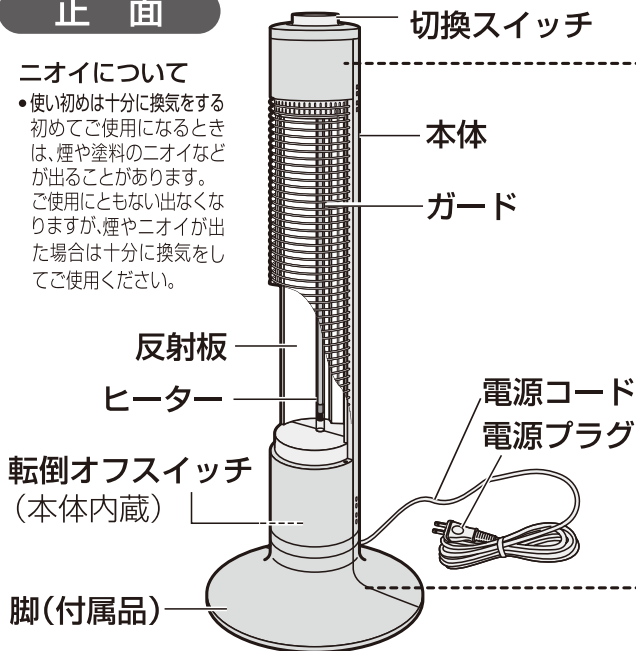

背面



底面

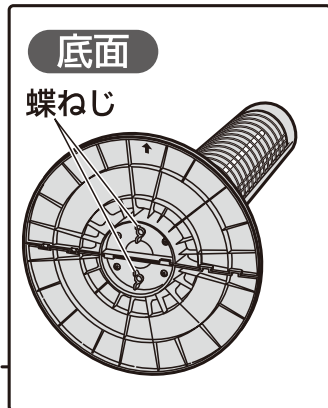

ご使用前の準備

ご使用前に必ず脚を本体に取り付けてください。

1

脚を組み立てる

- 脚を裏返し、つめ（4か所）を溝に合わせてはめ込む

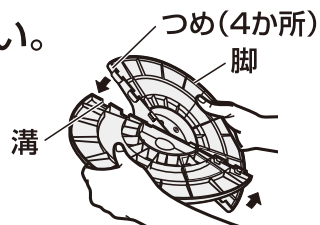

2

本体に脚を取り付ける

- ① 本体のガード面を上にして、平らな所に置く
- ② 本体底面に仮止めしている蝶ねじ（2本）を外す
- ③ 本体の電源コードが脚の凹部に入るようにセットする
- ④ 脚の突起部（4か所）を本体の穴部（4か所）にはめ込む
- ⑤ 蝶ねじ（2本）で締め付けて、脚を本体に確実に取り付ける

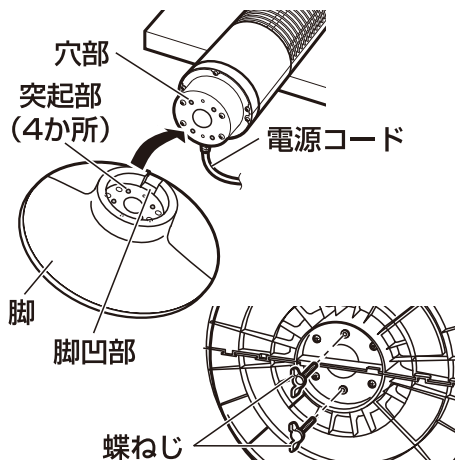

使いかた

使用場所と取り扱いについて

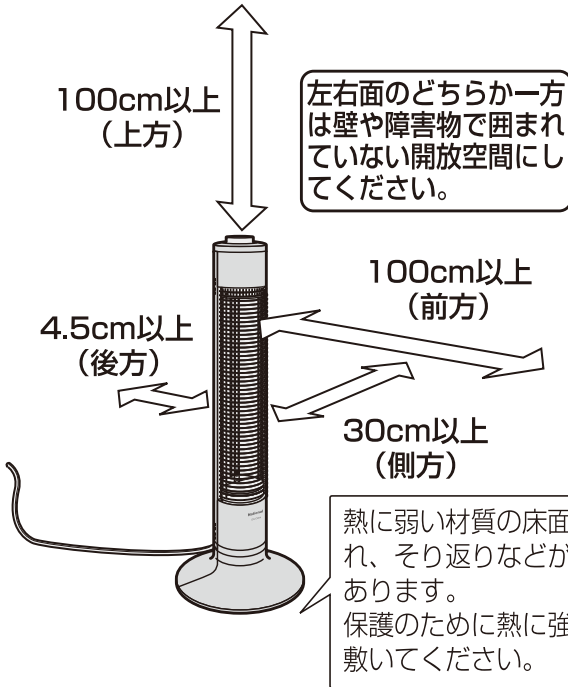

安全上必ず、次のようなところでお使いください。

- 燃えやすいものから離れたところ
前方・上方・100 cm以上
側方…………… 30 cm以上
後方…………… 4.5 cm以上
- 上方から落下物のおそれのないところ

消防法 基準適合

自動首振りをするとき
(上から見た図)

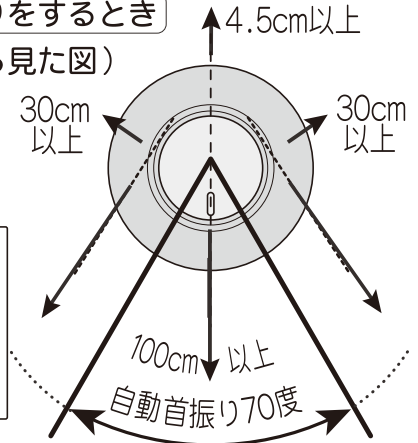

1 電源プラグを差し込む

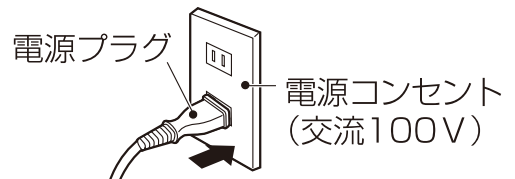

2 切替スイッチをお好みの位置に合わせる

- 450W、900W、首振り450W、首振り900Wの切り換えができます。
- 900Wと450Wではヒーターの明るさと暖かさが異なります。

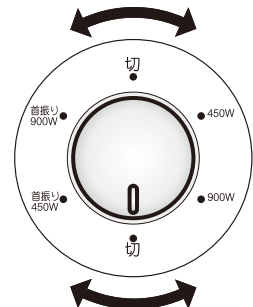

3 使い終わったら、切替スイッチを「切」にし、電源プラグを抜く

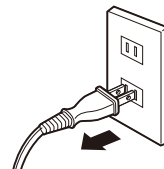

自動首振りの使いかた

自動首振りのしかた

切換スイッチを「首振り900W」または「首振り450W」の位置に合わせます。

6ページ

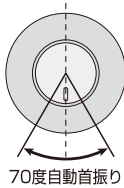

手動首振り角度の調節

取っ手を持って軽く左右に回す。

- 70度の範囲で変えることができます。
- ※70度以上は回さないでください。

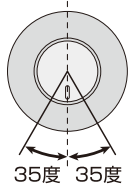

お願い

- 首振り角度は70度以上回さないでください。故障の原因になります。
- 本体を移動するときは、切換スイッチを「切」にし、電源プラグを抜いてください。
- 自動首振り中は、本体を押さえて停止したり、手動首振りをしないでください。

お知らせ

- 通電開始時は少しにおいがすることがありますが、ご使用にともない消えます。
- 本体の上には、腰かけたり、足をのせたりしないでください。本体が倒れて危険です。
- 使用中にピチピチと音がすることがあります。これは器具が熱で膨張・収縮するため起こるものです。
- 転倒オフスイッチが内蔵されていますので、本体が倒れたり、傾いたりした場合には通電が止まります。
- 450 Wで使用時、ラジオやテレビなどに雑音が入ることがあります。
- 首振り装置部は、スムーズに回転させるため、あそび（構造上のすきま）があり、若干ぐらつきますが、故障ではありません。
- 通電開始時や通電終了後、しばらく本体より音が出るがありますが、これは本体の温度膨張及び収縮による音で故障ではありません。
- 通電中「ジー」と音がすることがあります。これはヒーターが熱によりわずかに振動する音で、故障ではありません。
- シーズン初めにご使用になる時は、ニオイがすることがあります。（ヒーターに付着したホコリなどがこげるためです。）
- 本体の近くにファン（扇風機）など、他の機器を置いて併用しないでください。火災事故につながります。
- 本製品は、お部屋全体を暖めるものではありません。局部採暖器具としてご利用ください。

お手入れのしかた

必ずお守りください

- 電源プラグを抜き、本体が冷めてからお手入れをしてください。
- ベンジン・シンナーなどは使わないでください。変色や故障の原因になります。



1 ガードを外す

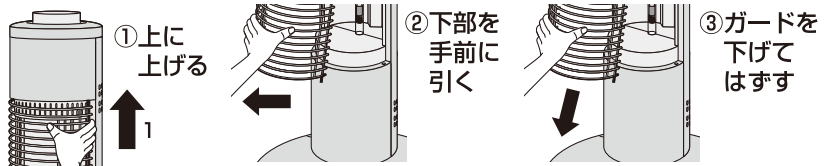

2 汚れをふき取る

薄めた台所用洗剤（中性）に、タオルなどを浸してしぼり、汚れをふき取ってください。

- ヒーターはふかないでください。ふくと、故障の原因になります。
- ※化学ぞうきんをご使用の場合は、化学ぞうきんの注意書に従ってください。

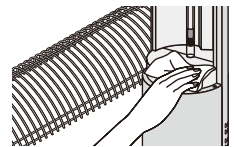

3 乾燥させた後、ガードを取り付ける

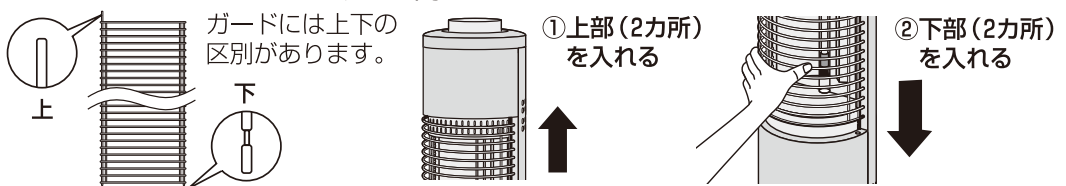

- お願い
- ガードが使用中に外れないように確実に取り付けてください。

収納のしかた

•電源プラグを抜き、本体が冷めてから収納してください。

お買い上げ時の箱に収納する場合

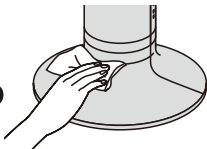
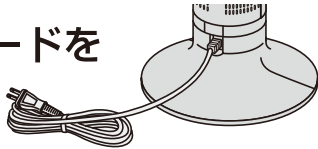
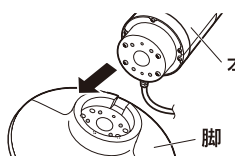
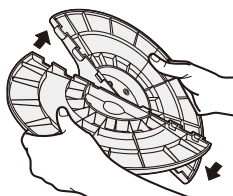
- 1 本体の汚れを取る 
- 2 電源コードを束ねる 
- 3 脚を本体から外す
 - ① 本体を平らな所に置き、蝶ねじ2本を外す
 - ② 脚を本体から外す 
 - 紛失防止のため、蝶ねじ2本を本体に取り付けてください。
 - ③ 脚を2つに分ける 
 - ④ 本体をポリ袋に入れ、お買い上げ時の箱に収納する

※直射日光をさけ、湿気の少ない所に収納してください。

脚を取り付けたまま収納する場合

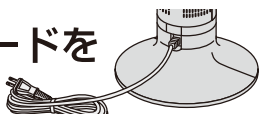
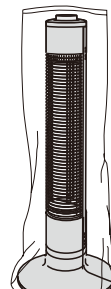
- 1 本体の汚れを取る 
- 2 電源コードを束ねる 
- 3 ポリ袋を本体にかぶせる 

※直射日光をさけ、湿気の少ない所に収納してください。

故障かな?と思ったら

修理を依頼される前に、この取扱説明書をよくお読みいただき、次の点検をしてください。それでも異常のある場合は、お買い上げの販売店まで保証書を添えて、商品をご持参してください。誤った修理は、火災や感電などの危険な事故につながります。ご家庭での分解修理はなさらないでください。

症状	原因と対策
運転しない	<ul style="list-style-type: none"> ●本体を傾斜させたり、転倒させて使っていませんか。 →転倒オフスイッチが働いて通電しません。安定した平らな床面でお使いください。 ●電源プラグがコンセントから抜けかけていませんか。 →電源プラグをコンセントにしっかり差し込んでください。
電源プラグが熱くなる	<ul style="list-style-type: none"> ●コンセントの差込がゆるくなっていませんか。 →ゆるくなったコンセントはご使用にならないでください。 ●タコ足配線をしていたり、コンセントの定格を超えていませんか。 →定格15Aのコンセントを単独で使用してください。
音がする	<ul style="list-style-type: none"> ●首振り時にジーッという音が聞こえることがありますが、これはモーターの作動音で異常ではありません。 ●本体を揺らしたり持ち運んだりするとき、コトコトという音がしますが、内蔵されている転倒オフスイッチの作動音で異常音ではありません。

※上記の点検または処置をしても異常がなおらなかったり、原因がわからないときは、切換スイッチを“切”にして電源プラグをコンセントから抜き、お買い上げの販売店へご連絡ください。

仕様

定 格	AC 100 V 900W 50/60Hz	
寸 法	高さ 約 84cm×幅 約 30 cm×奥行 約 30 cm	
質 量	約 2.8kg	
発 熱 体	グラフィットヒーター	
首 振 り	自 動	70度
	手 動	70度
安 全 装 置	転倒オフスイッチ	
コ ー ド	ゴムコード 約 1.5 m	
付 属 品	脚（2個1組）	

※仕様は改良のため、予告なく変更することがあります。

よくあるご質問

Q（質問）	A（回答）
6畳の部屋は暖まりますか？	発熱量は900Wですので部屋全体の暖房能力はありません。局部採暖器具として好適です。
900W以外にすると蛍光灯がちらつくのですが？	900W以外でご使用の時は蛍光灯がちらつくことがあります。 他のコンセントに差し込んでみてください。
電気代はどれくらいかかりますか？	1時間使用で約25円です。（900Wで使用時）※
24時間連続で使用してもよいですか？	連続でご使用していただいてもかまいません。
引っ越しして周波数の異なる地域でも使えますか？	50Hz、60Hz共用となっています。 どちらの地域でもそのままご使用できます。

※電気代は室温15℃で測定し、電力料金目安単価27円/kWh(税込)として計算しています。
ただし、電力会社およびご家庭の電力使用量などにより多少異なります。

アフターサービスについて

製品の保証について

- この説明書には製品の保証書がついています。

保証書は、お買上げの販売店で「お買上げ日」「販売店名」などの記入を受け、ご確認のうえ内容をよくお読みいただき大切に保管してください。

- 保証期間はお買上げ日より1年間です。

保証書の記載内容により修理をいたしますが、保証期間中でも有料となる場合があります。

- 保証期間後の修理

お買上げ販売店にご相談ください。修理によって使用できる場合は、ご要望により有料修理いたします。

修理を依頼されるときは

「故障かな?と思ったら」に沿ってご確認していただき、それでも異常のあるときは、ただちにご使用を中止し、お買上げ販売店に修理を申しつけください。ご自分での分解・修理は絶対にしないでください。感電やけがのおそれがあります。

補修用性能部品について

この製品の補修用性能部品の最低保有期間は製造打切り後6年です。補修用性能部品とは、その製品の機能を維持するために必要な部品です。

愛情点検		●長年ご使用の電気ストーブの点検を!	
	こんな症状はありませんか	●スイッチを入れても、時々通電しない時がある。 ●コードを動かすと通電したり、しなかったりする。 ●通電中に異常な音や振動がする。 ●電源プラグ・コード・本体などが異常に熱い。 ●こげくさい臭いがする。 ●その他の異常・故障がある。	ご使用中 止

この商品についてのお取扱い・お手入れ方法などのご相談、ご転居されたりご贈答品などで、販売店に修理のご相談ができない場合は、「お客様ご相談窓口」にご相談ください。

お客様ご相談窓口

0570-002-112

※PHS、IP電話など一部の電話からのご利用はできません。

受付時間 午前10時～午後5時30分

(土・日・祝祭日・年末年始を除く)

- Eメールでのご相談も受け付けております。その際は商品名・形名・ご相談内容・お名前お電話番号をご記入の上、ご相談ください。

Eメールでのご相談は

support@qriom.com

個人情報のお取り扱いについて

株式会社 山善及びその関係会社は、お客様の個人情報やご相談内容を、ご相談への対応や修理、その確認などのために利用し、その記録を残すことがあります。また、個人情報を適切に管理し、修理業務などを委託する場合や正当な理由がある場合を除き、第三者には提供しません。

※お問い合わせの際には商品名・形名をご連絡ください。