

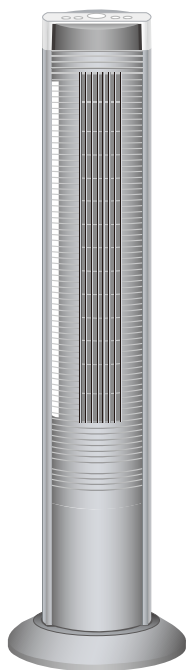

リモコンスリムファン YSR-SD1001



取扱説明書

もくじ

保証書付

- 安全上のご注意 …………… ①～②
- 各部の名称…………… ③
- 組立て…………… ④
- 準備…………… ⑤
- 使いかた…………… ⑥～⑦
- お手入れ…………… ⑧～⑨
- 故障かな?と思ったら/点検… ⑩
- 仕様…………… ⑪
- メモ…………… ⑫
- 長期使用製品について
 のご注意…………… ⑬
- アフターサービスについて…⑭
- 保証書…………… 裏表紙

- ・このたびは弊社スリムファンをお買い上げいただきまして誠にありがとうございました。
- ・ご使用前に、この取扱説明書を必ずよくお読みになり、正しく安全にお使いください。
- ・お読みになった後は、大切に保管してください。

安全上のご注意

必ずお守りください

- お使いになる人や他の人への危害、財産への損害を未然に防止するため、安全に関する内容を記載しています。内容をよく理解して記載事項をお守りください。



警告

誤った取扱いをしたときに死亡や重傷に結びつく可能性のあるもの



注意

誤った取扱いをしたときに傷害または物的損害のみに結びつくもの

図記号の説明



禁止

禁止（してはいけないこと）を示します。具体的な内容は図記号の中や文章で示します。



指示

指示する行為の強制（必ずすること）を示します。具体的な内容は図記号の中や文章で示します。



注意

注意を示します。具体的な内容は図記号の中や文章で示します。

警告



分解禁止

分解・修理・改造をしない

火災・感電の原因になります。修理はお買い上げの販売店にご相談ください。



禁止

電源コードを傷つけたり、無理に曲げたり、引っ張ったり、ねじったり、たばねたり、重いものをのせたり、挟み込んだり、加工したりしない

電源コードが破損し、火災・感電の原因になります。



禁止

交流100V以外の電源は使用しない

感電・発火の原因となります。また、インバーター電源などを使用すると誤作動することがあります。



禁止

電源コードや電源プラグが傷んだり、コンセントの差込がゆるいときは使わない

感電・ショート・発火の原因になります。



禁止

子供だけで使わせたり、幼児の手の届くところで使わない

感電・けがの原因になります。



濡れ手禁止

濡れた手で電源プラグの抜き差しをしない

感電やけがの原因になります。

⚠ 警告



プラグを
抜く

使い終わったら、必ず電源プラグをコンセントから抜く

長期間差し込んだままにしますとホコリなどが堆積することによって漏電・火災の原因になります。



プラグを
抜く

背面カバーを外すときは必ず電源プラグをコンセントから抜く

感電の原因になります。



根元まで
差し込む

電源プラグは根元まで確実に差し込む

感電・ショート・発火の原因になります。



ほこりを
とる

電源プラグの刃および刃の取付面にほこりが付いているときは乾いた布で拭き取る

火災の原因になります。



禁止

本体を水につけたり、本体に水をかけたりしない

感電の原因になります。



禁止

本体のすき間からものや手を入れない

感電の原因になります。

⚠ 注意



禁止

風を長時間、身体にあてない

健康を害することがあります。



禁止

吸気口や送風口を塞いで運転しない

故障・過熱の原因になります。



プラグを
持つ

電源プラグを抜くときは、プラグを持って引き抜く

感電・故障・発火の原因となります。



設置場所

本体は水平で安定した床の上に設置する

不安定な場所では、転倒して、けがや故障の原因になります。

各部の名称

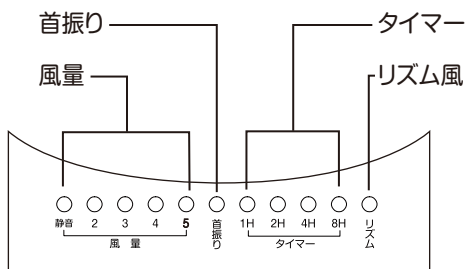
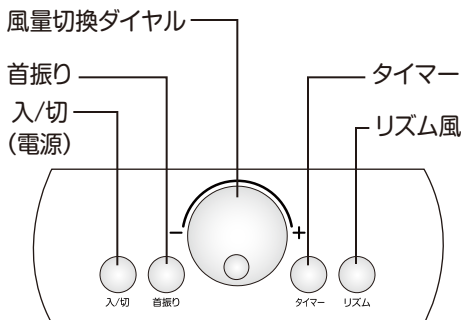
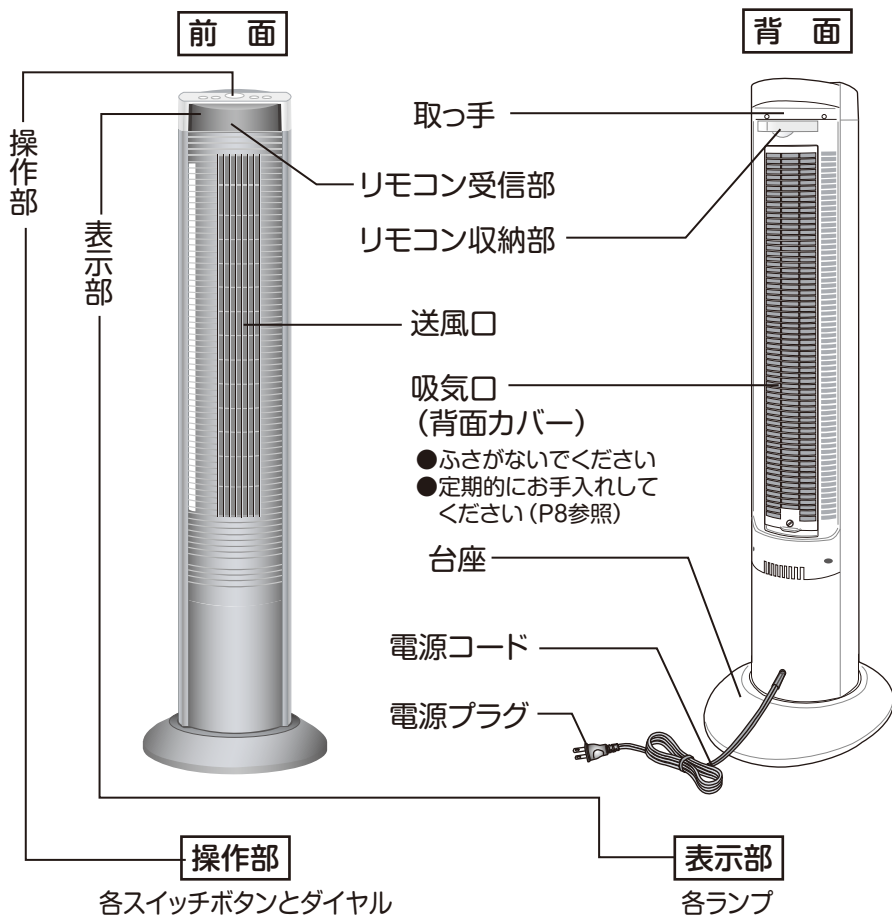

組立て

台座を取り付ける

- ① 本体を水平な台などの上に置きます。本体底のネジ4本を外します。
- ② 2分割されている台座を組み合わせます。(前後の形状が異なります。)
- ③ 本体穴と台座の突起をはめ合わせます。
- ④ 台座の裏からネジ4本をしっかり締め付けます。

※組立て後、本体を水平な場所に立てて台座ががたつかないか確認してください。

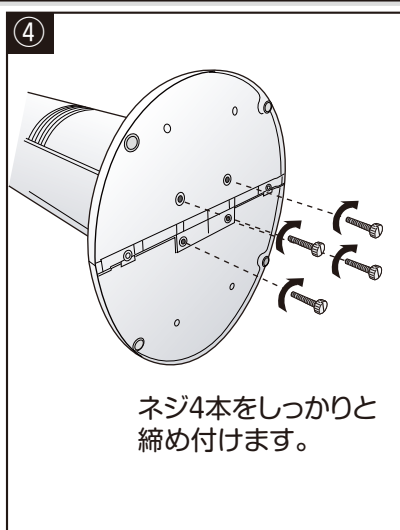
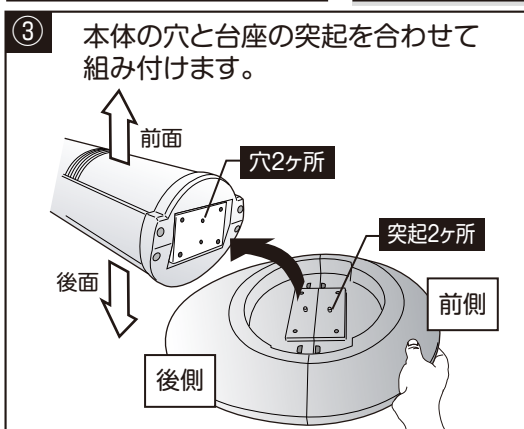
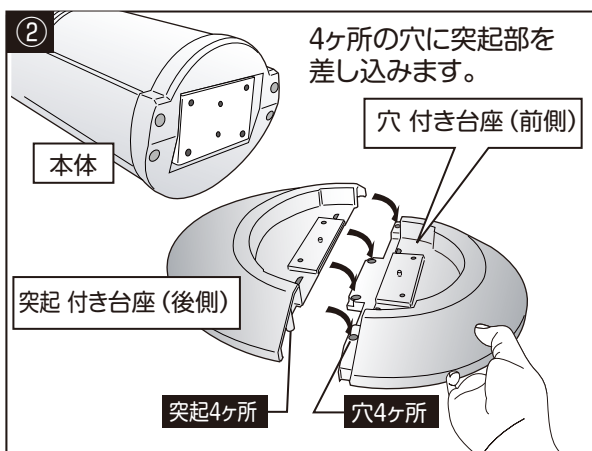
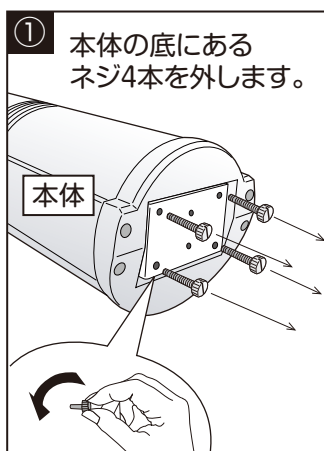

準備

リモコン各部の名称

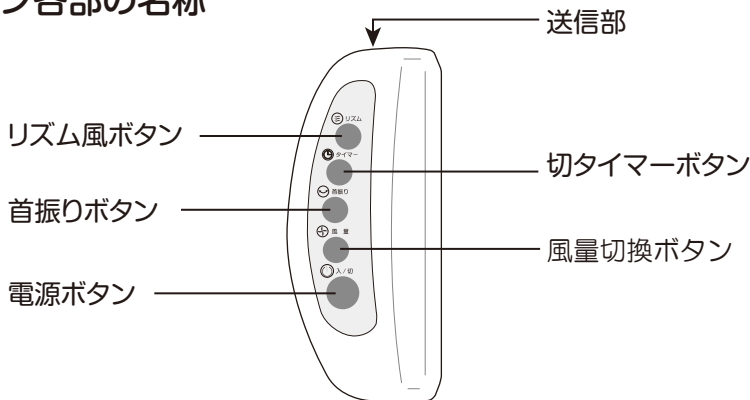

リモコンの準備 (電池:1.5V単4形乾電池2本)

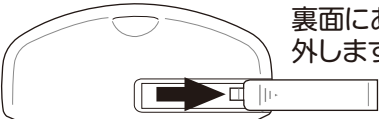
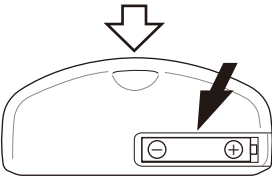
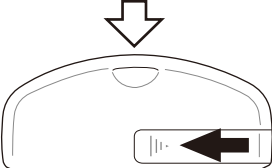
- ① 裏面にある電池カバーをスライドさせて外します。
- ② 向きを間違えないように単4電池を2本入れてください。
- ③ 電池カバーを閉じてください。

ご注意

本製品に付属している電池はテスト用のため、新しい電池に比べて寿命が短い場合がございます。リモコンが動作しにくくなった場合は、新しい電池と取り換えてください。

■ 次のようなところではリモコン操作ができないことがあります。

- ・本体受信部とリモコンの間に障害物があるところ。
- ・インバーター照明器具や電子瞬時点灯照明器具を使用しているところ。
- ・本体の受信部に直射日光などの強い光があたる場所。

お願い

- リモコン送信部にキズをつけないでください。
- 長時間リモコンを使用しないときは、電池の液漏れを防ぐためにリモコンから電池を取り出してください。

使いかた

本体操作部分での操作を説明しています。
リモコンでも同じ操作ができます。

1.電源プラグをコンセントに差し込む

奥までしっかり差し込んでください。



2.運転する



電源ボタンを押すと、運転を始め、風量ランプが点灯します。
再度押すと停止します。

3.風量を調節する



※風量2の場合

風量ダイヤルを回すと風量が5段階にかわります。
風量に対応したランプが点灯します。
+側に回すと風量が強くなり、
-側に回すと風量が弱くなります。

4.首振りする



首振りボタンを押すと、首振り動作して、広範囲に風を送り出し、首振りランプが点灯します。
再度押すと停止します。

首振り機能について

- 首振り機構は、専用モーターと、その他の連結部分で構成されています。首振り運転を行った場合、「カタカタ」などモーターの動作音がすることがありますが、異常ではありません。異常と思われる音がするときは、販売店やご相談窓口にご相談ください。

5.タイマー運転する



※4時間設定の場合

タイマーボタンを押すと、切タイマーがセットされます。
押すごとに設定時間がかわります。
(時間は1・2・4・8時間に設定できます)
設定時間に対応したランプが点灯し、時間経過とともに点灯するランプが変わります。
(4時間設定をして2時間経過すると2Hのランプが点灯します。)

使いかた

6.リズム運転

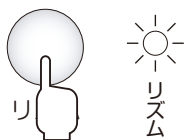

リズムボタンを押すと、風量をランダムに変化させるリズム風での運転になり、リズムランプが点灯します。再度押すと通常の風に戻ります。

7.風向きを変える

本体は上向き2段階に風向きが変えられます。変えるときは、台座を足などで固定して本体を持ち上げるように静かに倒します。(戻すときも同じようにしてください。)

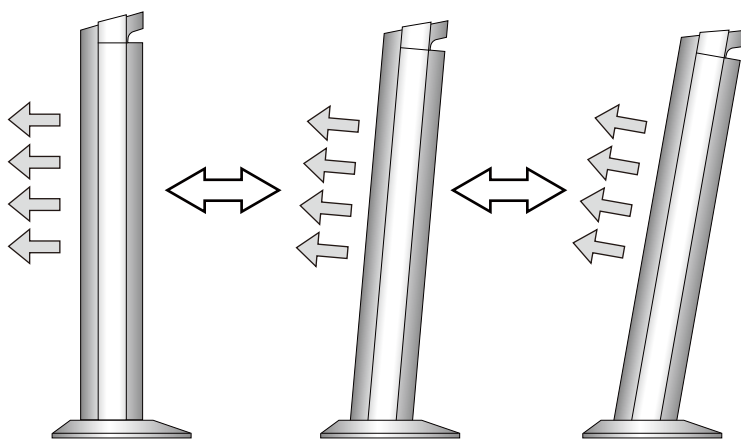

※台座を固定するネジが緩んでいないことを確認してください。
また、風向きを変える際に無理な力をかけないでください。
転倒してけがや故障、破損の原因になります。

8.運転を終了する

電源を切ってから電源プラグをコンセントから抜いてください。

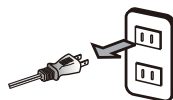

メモリー機能

当機は、電源ボタンを押して運転を終了させても、前回の設定を記憶して、次回も同じ設定(風量・首振り)で運転が始まります。
※電源プラグを抜くと記憶が解除され、風量最少から運転が始まります。

お手入れ

お手入れの際は、必ず電源プラグを抜いてください。

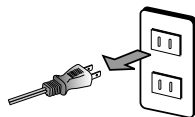

<本体・台座>

柔らかい布でからぶきしてください。

汚れが落ちにくいときは中性洗剤を浸して固く絞った布で汚れを落として、最後にからぶきしてください。



- シンナー・アルコール・ベンジンなどを使用しないでください。
変質・変色・劣化などの原因になります。
- 化学ぞうきんを使うときはその注意書きに従ってください。
- スプレー(殺虫剤・芳香剤など)をかけないでください。
変質・変色・劣化などの原因になります。

<吸気口・送風口>

・掃除機で、ほこりなどを吸い取ってください。

ほこりがたまりますと、モーターの過熱や異常音などの原因になります。
こまめに点検しお手入れしてください。

1.背面カバーを外して、お手入れする。(プラスドライバーを用意)

※背面カバーを外す前に、必ず電源プラグをコンセントから抜いてください。

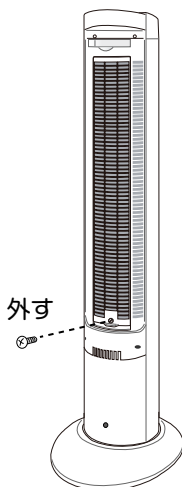

①背面カバー下部にあるネジをプラスドライバーで外してください。

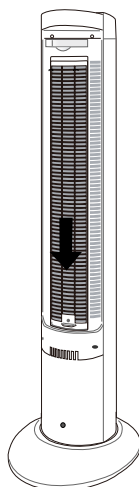

②背面カバーを下にスライドさせます

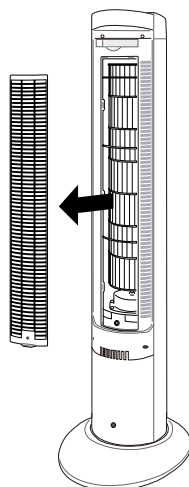

③背面カバーを外してお手入れしてください。

お手入れ

2.背面カバーを元通りに取付ける。

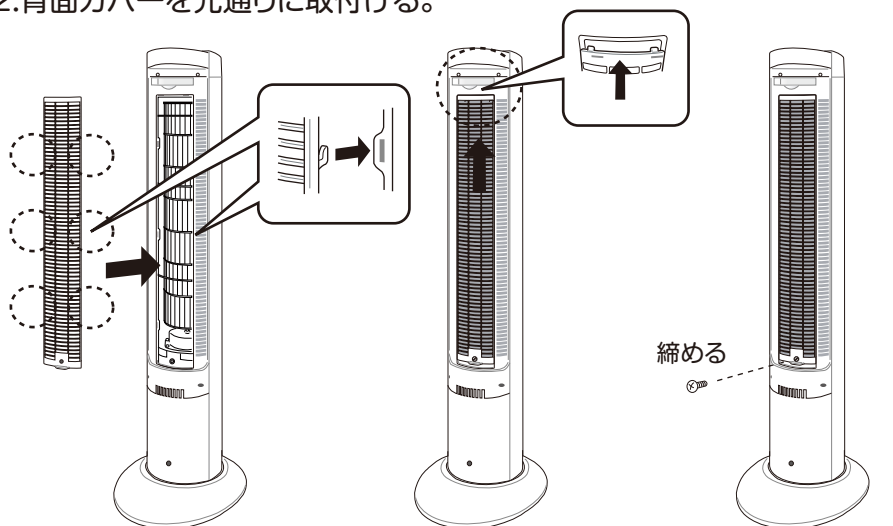

①背面カバーのツメ(6ヶ所)を本体穴に差し込みます。

②背面カバーを差し込んだ状態で上に止まるまでスライドさせます。

③プラスドライバーでネジを元通り締めてください。

<収納>

- 台座を付けたまま保管する場合はポリ袋を本体に被せて、直射日光を避け、湿気の少ない場所に保管してください。
- 台座を外して保管する場合は、台座を外してから本体および台座にポリ袋を被せて、元の包装箱に入れ、保管してください。

[台座の外しかた]

台座の前後をはめ合わせる部分は、ツメで外れにくいようになっています。図のように斜め方向に押してツメを外してください。

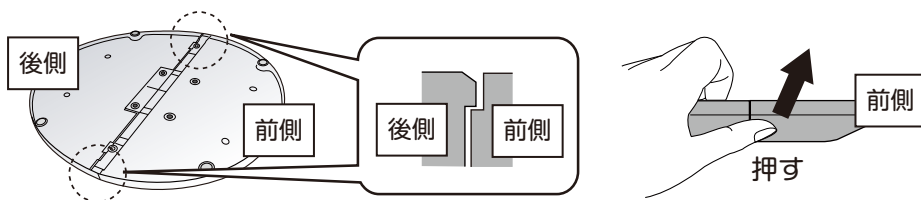

注意

本体に重いものを載せたり、狭い場所に無理に押し込まないでください。破損したり、故障の原因となります。

故障かな?と思ったら

下記の表でチェックしてください。直らないときは販売店へ修理をご依頼ください。

こんなとき	処 置
運転しない	●電源プラグをコンセントに差し込んでいますか。 →コンセントにしっかりと差し込んでください。
風が弱い	●吸気口が塞がっていたり、ほこりなどがつまっていませんか。 →点検して、お手入れしてください。
リモコンで操作できない	●電池が消耗していませんか。 →電池を入れかえてください。 ●電池の向きが間違っていないですか。 →(正しい方向に入れなおしてください。 ●送信部を本体に向けていますか。また障害物などありませんか。 →操作は障害物がないところで約3mの距離、角度は左右に約50度までの範囲で可能です。
異音・異臭がする	●ただちに電源プラグをコンセントから抜き、販売店にご相談ください。

点検

電源コード、電源プラグはときどき点検を行ってください。

イ.電源プラグが汚れていたり、錆びていたり、ほこりが付着していませんか。
→汚れ、錆び、ほこりなどを取り除く。

ロ.電源コードに傷がありませんか。

ハ.運転中、電源コードを動かすと電源が切れることがありませんか。

※上記のロ.およびハ.の症状があるとき、またはイ.の場合で汚れなどが取り除けない場合には感電や火災の原因になりますので、お買い上げの販売店にご連絡ください。

仕様

電 源	AC100V 50/60Hz
消 費 電 力	25W
本 体 寸 法	幅300 x 奥行350 x 高さ1040 mm
本 体 質 量	約5.5kg
コ ー ド 長	1.8m
附 属 品	リモコン

※「静音」表示について

全国家庭電気製品公正取引協議会「騒音の低減に関する用語の使用基準」に準じて表示しています。

MEMO

A series of horizontal dashed lines for writing.

長期使用製品についてのご注意

長年ご使用の扇風機は、熱、湿気、ホコリなどの影響などにより、内部部品が劣化し、発煙・発火のおそれがあります。

ご使用中につきのような症状がみられる場合は、電源スイッチを切り、コンセントから電源プラグを抜いて、お買上げの販売店または本書記載の「山善お客様ご相談窓口」にご相談ください。

- スイッチを入れてもファンが回らない。
- ファンが回っても、異常に回転が遅かったり不規則。
- 回転するときに異常な音や振動がする(摩擦音・接触音・打音等がしたりファンがブレて振動しているなどの状況)。
- モーター部分が異常に熱かったり、焦げくさいにおいがする。
- 電源コードが折れ曲がったり破損している。
- 電源コードに触れると、ファンが回ったり、回らなくなったりと不安定。

異常があればご使用中止!!

すぐにコンセントから電源プラグを抜いて、お買上げの販売店または本書に記載の「山善お客様ご相談窓口」にご相談ください。

設計上の標準使用期間

製品本体に表示してある【設計上の標準使用期間】は下記に示す標準的な使用条件の下で使用した場合に安全上支障なく使用することができる標準的な期間です。

環境条件	電 圧	AC100V
	周 波 数	50/60Hz
	温 度	30℃
	湿 度	65%
	設 置	本書に基づく組立及び設置
負荷条件	本製品の最大定格での運転	
想定時間	運 転 時 間	8h/日
	運 転 回 数	5回/日
	運 転 日 数	110日/年
	スイッチ操作回数	550回/年

製品の故障や劣化は、この条件以外でもさまざまな要因に影響を受けます。標準使用期間に達しない場合でも、上記のような異常がみられた場合にはすぐにご使用をやめ、販売店もしくは「山善お客様ご相談窓口」にご相談ください。また、「設計上の標準使用期間」は「保証期間」とは違い、本製品の無償修理を保証する期間ではありません。保証内容および期間につきましては本書に添付の「保証書」に記載いたしております。

アフターサービスについて

製品の保証について

- この説明書には製品の保証書がついています。

保証書は、お買上げの販売店で「お買上げ日」「販売店名」などの記入を受け、ご確認のうえ内容をよくお読みいただき大切に保管してください。

- 保証期間はお買上げ日より1年間です。

保証書の記載内容により修理をいたしますが、保証期間中でも有料となる場合があります。

- 保証期間後の修理

お買上げ販売店にご相談ください。修理によって使用できる場合は、ご希望により有料修理いたします。

修理を依頼されるときは

「故障かな?と思ったら」に沿ってご確認していただき、それでも異常のあるときは、ただちにご使用を中止し、お買上げ販売店に修理をお申しつけください。ご自分での分解・修理は絶対にしないでください。感電やけがの恐れがあります。

補修用性能部品について

この製品の補修用性能部品の最低保有期間は製造打切り後6年です。補修用性能部品とは、その製品の機能を維持するために必要な部品です。

■使いかたやお手入れなどのご相談は下記へ

この製品についてのお取扱い・お手入れ方法などのご相談、ご購入されたらご贈答品などで、販売店に修理のご相談ができない場合は、「お客様ご相談窓口」にご相談ください。

お客様ご相談窓口

 0570-019-700

※PHS、IP電話など一部の電話からのご利用はできません。
受付時間 10:00～17:00(土・日・祝日を除く)

- Eメールでのご相談も受け付けております。その際は商品名・品番・ご相談内容・お名前・お電話番号をご記入の上、ご相談ください。

Eメールでのご相談は

info_a@yamazen.co.jp

個人情報のお取り扱いについて

株式会社 山善及びその関係会社は、お客様の個人情報やご相談内容を、ご相談への対応や修理、その確認などのために利用し、その記録を残すことがあります。また、個人情報を適切に管理し、修理業務などを委託する場合や正当な理由がある場合を除き、第三者には提供しません。

※お問い合わせの際には商品名・品番をご連絡ください。