



取扱説明書

保証書付

家庭用

- 業務用として使用しないでください。
- 他の用途での使用はしないでください。
思わぬ事故の原因になります。

ふとん乾燥機

ZFB-500

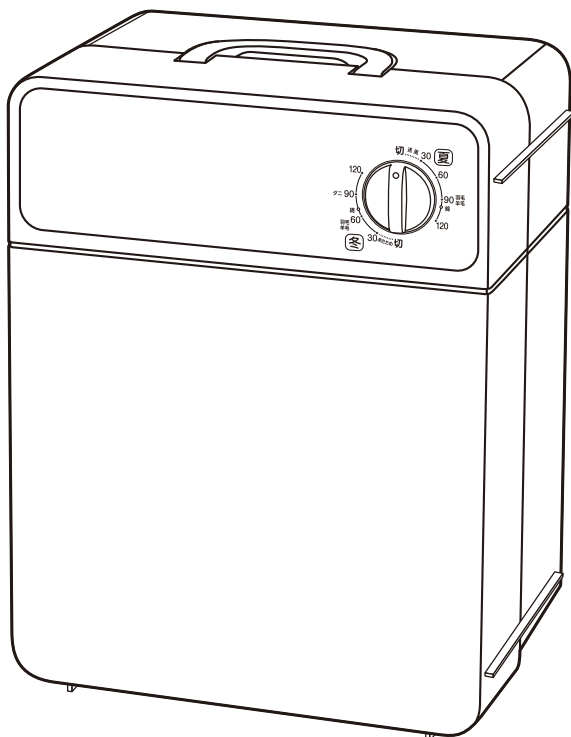

も く じ

安全上のご注意	1~3
安全上必ずお守りください	3
各部の名称とはたらき	4
使いかた	5~10
お手入れと保管	11~12
故障かな?と思ったら	13
仕様	14
アフターサービスについて	14
保証書	裏表紙

この商品は、海外ではご使用になれません。
FOR USE IN JAPAN ONLY

- このたびは、弊社ふとん乾燥機をお買い上げいただきまして誠にありがとうございました。
- ご使用前に、この取扱説明書を必ずよくお読みになり、正しく安全にお使いください。
- お読みになったあとは、大切に保管してください。

安全上のご注意

ご使用の前に「安全上のご注意」をよくお読みのうえ、必ずお守りください。

※ここに示した項目は、製品を安全に正しくお使いいただき、お使いになる人や他の人々への危害や財産への損害を未然に防止するためのものです。また、危害や損害の大きさと切迫の程度を明示するために、誤った取り扱いをすると生じることが想定される内容を、「警告」「注意」の2つに区分しています。いずれも安全に関する重要な内容ですので、必ず守ってください。



警告

この表示を無視して誤った取り扱いをすると、死亡または重傷を負うことが想定される内容を示しています。



注意

この表示を無視して誤った取り扱いをすると、軽傷や物的損害の発生が想定される内容を示しています。

絵表示の例



○記号は禁止「してはいけないこと」を表示しています。図の中や近くに具体的な禁止内容（左図の場合は分解禁止）が描かれています。



●記号は強制「しなければいけないこと」を表示しています。図の中に具体的な指示内容（左図の場合は電源プラグをコンセントから抜いてください）が描かれています。

※お読みになったあとは、お使いになる方がいつでも見られる所に必ず保管してください。



警告



禁止

交流100V以外での使用、コンセントや配線器具の定格を超える使いかたはしない

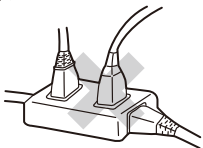

●延長コードやタコ足配線などで定格を超えると、コンセントの異常発熱や感電・発火・火災の原因になります。



分解禁止

修理技術者以外の方は、絶対に分解・修理・改造はおこなわない

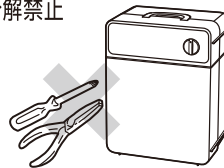

●火災・感電・けがの原因になります。
※故障と思われるときは、お買い上げの販売店に点検・修理をご相談ください。



指示に従う

電源プラグは根元まで確実に差し込む



●発熱・感電・火災の原因になります。



ぬれ手禁止

お手入れのときは必ず電源プラグをコンセントから抜く

ぬれた手で抜き差ししない

●感電・ショート・やけど・けがの原因になります。



指示に従う

包装用ポリ袋はお子さまの手の届かない場所に保管する

●誤って顔にかぶったり、巻き付いたりして窒息し、死亡の原因になります。



禁止

開口部・すき間・吸込口・吹出口にピンや針金などの異物を入れない

●感電・けが・故障の原因になります。











指示に従う

定期的に電源プラグのほこりをふき取る
電源プラグにピンやゴミを付着させない





●刃や刃の取り付け面にピンやゴミが付着したり、ほこりがたまると、感電・ショート・発火の原因になります。また、湿気などで絶縁不良となり火災の原因になります。電源プラグのお手入れは、乾いた布でふいてください。



警告

 <p>指示に従う</p> <p>本体に異常・故障・破損があったり、電源プラグや電源コードが異常に熱くなるときは、直ちに使用を中止する</p> <ul style="list-style-type: none"> ●火災・感電・けがの原因になります。すぐに電源プラグをコンセントから抜いて、お買い上げの販売店に点検・修理をご相談ください。 	 <p>水ぬれ禁止</p> <p>本体を水につけたり、水をかけたり、丸洗いをしない</p>  <ul style="list-style-type: none"> ●感電・ショート・火災・故障の原因になります。
 <p>禁止</p> <p>傷んだ電源コードや電源プラグは使用しない コンセントの差し込みがゆるいときは使用しない</p> <ul style="list-style-type: none"> ●感電・ショート・発火の原因になります。 	 <p>指示に従う</p> <p>電源プラグを抜き差しするときは、必ず運転を止めてからおこなう</p> <ul style="list-style-type: none"> ●電源プラグの刃やコンセントが傷み、火災の原因になります。
 <p>禁止</p> <p>吸込口や吹出口をふさがない</p> <ul style="list-style-type: none"> ●異常過熱して発火・火災の原因になります。 	 <p>禁止</p> <p>ホースを収納したままやふたを閉めたまま使用しない</p> <ul style="list-style-type: none"> ●火災・故障・破損の原因になります。
 <p>禁止</p> <p>本体を吸込口側に倒した状態で使用しない</p> <ul style="list-style-type: none"> ●また、傾けたり、不安定な場所で使用すると火災・けが・故障の原因になります。 	 <p>禁止</p> <p>油類が付着した衣類は乾燥しない</p> <ul style="list-style-type: none"> ●食用油・機械油・ドライクリーニング油・シンナー・ベンジン・ガソリンなどが付着した衣類は洗濯をしたあとも、自然発火や引火の原因になります。
 <p>禁止</p> <p>屋外・湿気の多い風呂場・シャワー室などで使用しない</p> <ul style="list-style-type: none"> ●感電・ショート・火災・故障の原因になります。 	 <p>禁止</p> <p>運転中や運転直後はふとんの中に入ったり(人やペット)、吹出口・ふとん乾燥アタッチメント・ホースに触れない</p> <ul style="list-style-type: none"> ●やけどや低温やけどの原因になります。特にお子さまには注意してください。
 <p>禁止</p> <p>お子さまや取り扱いに不慣れな方だけで使用しない 幼児の手の届く場所で使用したり、保管しない</p> <ul style="list-style-type: none"> ●感電・けがの原因になります。 	 <p>禁止</p> <p>電源コードを傷付けたり、破損させたり、熱器具に近付けたり、無理に曲げたり、引っ張ったり、ねじったり、たばねて使用しない</p> <ul style="list-style-type: none"> ●また、重い物をのせたり、挟み込んだり、加工すると、電源コードが破損し火災・感電の原因になります。 ※結束バンドは必ず外す。
 <p>禁止</p> <p>本体をふとんの中に入れてたり、衣類などをかぶせたりしない 電気毛布や電気あんかなど、他の熱器具と併用しない</p> <ul style="list-style-type: none"> ●異常過熱して火災の原因になります。 	

注意

 <p>禁止</p> <p>電源プラグを抜くときは、電源コードを持って引き抜かない</p> <ul style="list-style-type: none"> ●感電・ショート・発火の原因になります。 ※必ず電源プラグを持って引き抜いてください。 	 <p>プラグを抜く</p> <p>使用時以外は、電源プラグをコンセントから抜く</p> <ul style="list-style-type: none"> ●けが・やけど、絶縁劣化による感電・漏電火災の原因になります。
 <p>禁止</p> <p>本体や吹出口などが十分冷めるまでお手入れをしない</p> <ul style="list-style-type: none"> ●高温部に触れてやけどの原因になります。 	 <p>禁止</p> <p>ふたやホースを持って持ち運ばない</p> <ul style="list-style-type: none"> ●落下して、けが・破損の原因になります。
	 <p>指示に従う</p> <p>本体の移動や持ち運ぶときは必ずハンドルを持ち、取り扱いには十分注意する</p> <ul style="list-style-type: none"> ●故障・事故の原因になります。

⚠ 注意



フィルターやフィルターカバーを外したまま使用しない

●火災・故障の原因になります。

禁止



乾燥以外の用途に使用しない

●過熱して発火の原因になります。

禁止



犬や猫などのペットの暖房に使用しない

●ペットのけがやけど、またペットが本体やコードを傷付け、火災の原因になります。

禁止



電源コードを持って本体を引きずらない

●故障・事故の原因になります。

禁止



**本製品は一般家庭用です
絶対に業務用を使用しない**

●本製品に無理な負担がかかり、故障・火災・事故の原因になります。

禁止



お手入れにはシンナー・ベンジン・みがき粉・たわし・化学ぞうきんなどは使用しない

●製品の変質や劣化による破損・故障・けが・事故の原因になります。
※お手入れは水またはぬるま湯か、薄めた台所用中性洗剤を含ませたふきんで汚れをふき取ってください。

禁止



ガソリン・ベンジン・シンナーなどの引火性の物や、ストーブなど高温になる機器の近くでは使用しない

●火災の原因になります。
※特に、くつ乾燥アタッチメントはポリエステルでできているため、火気に近付けると溶けたり、火災の原因になります。

禁止



下記の衣類は乾燥しない

皮革製品・漂白剤の付着した衣類・平干しや陰干しの絵表示のある衣類
●縮みや変色など、衣類が傷む原因になります。

禁止

水滴が落ちるような洗濯物

●感電の原因になります。



革ぐつ(合成皮革含む)は乾燥しない

●変形・変質の原因になります。

禁止



掃除用・整髪用・殺虫剤などのスプレーを吹き付けない

●変質・破損・けが・事故の原因になります。

禁止

安全上必ずお守りください

■ホースを無理に引っ張ったり、曲げたりしない

故障・破損の原因になります。

■ふたに無理な力を加えない

破損の原因になります。

■ふたを閉めるとき、指などを挟まないように注意する

けがの原因になります。

■ふとん乾燥アタッチメントを使用しないでふとんを乾燥しない

事故の原因になります。

■ふとん乾燥中はふとんの上に乗らない

各部の名称とはたらき

前面

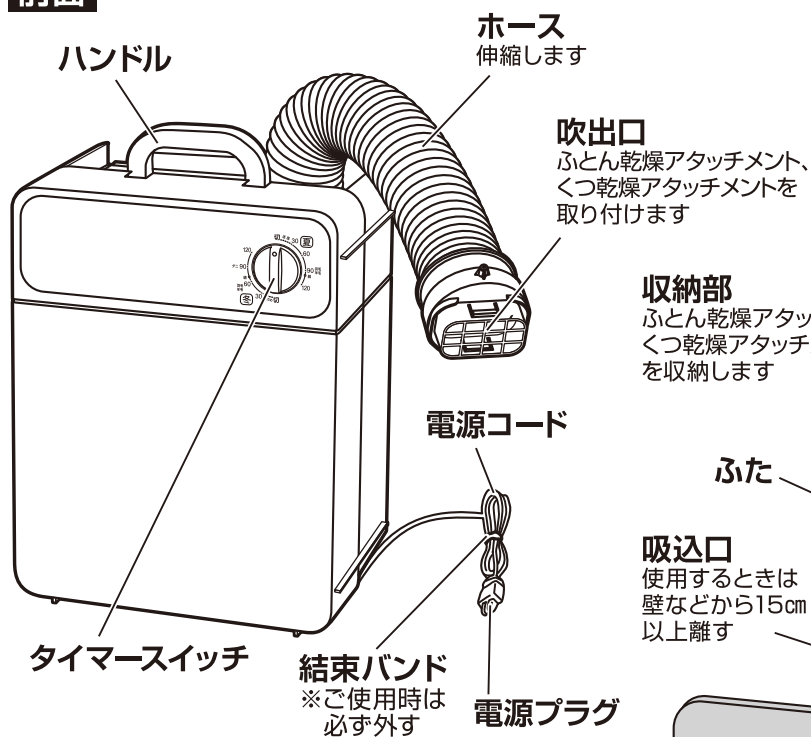

背面

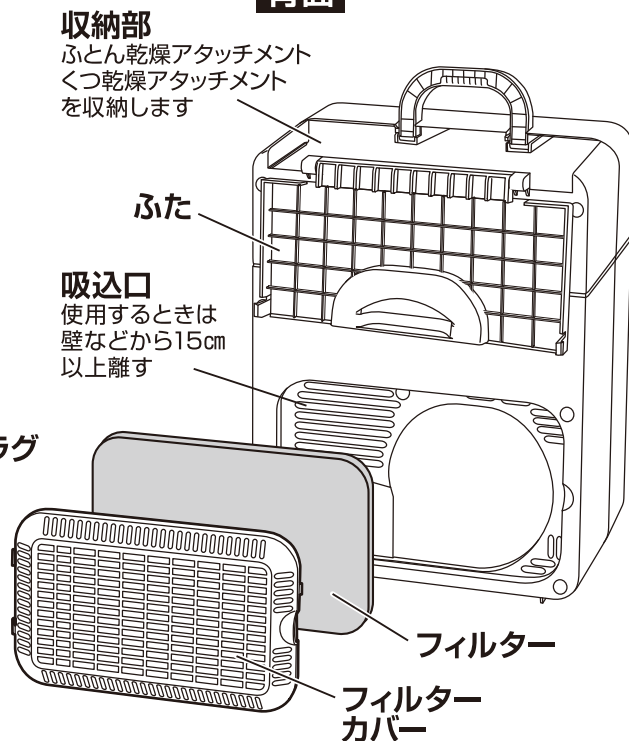

■付属品

ふとん乾燥アタッチメント (立体ノズル) 1組

ふとんの乾燥やダニ対策に使用します
収納部に入っています

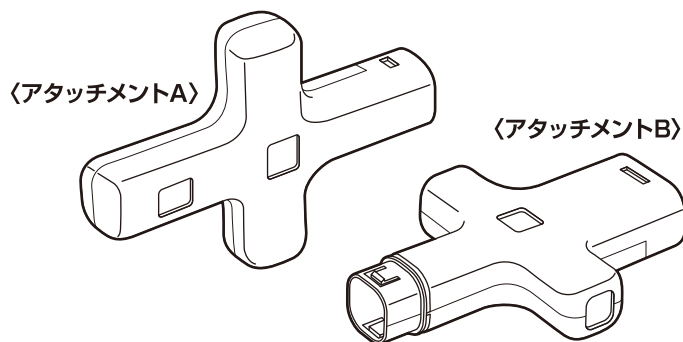

くつ乾燥アタッチメント 1枚

運動ぐつや長ぐつの乾燥に使用します
収納部に入っています

面ファスナー



使いかた

本体の置き方

■使用する用途に合わせて縦置きと横置きができます

〈縦置き〉

高い位置で使う場合
ベッドでのふとん乾燥など

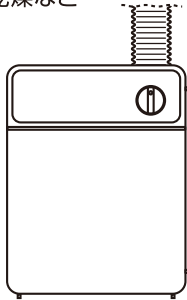

〈横置き〉

低い位置で使う場合
床に敷いたふとん乾燥や玄関でのくつ乾燥など

※横置きで使う場合は下図のようにホースが下側になるように本体を置いてください。

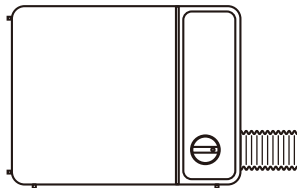

※下図のように置かないでください。

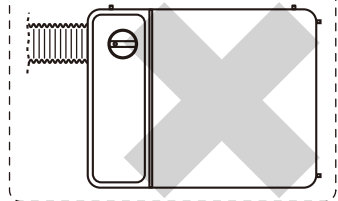

タイマースイッチ (切タイマー)

■冬コース(乾燥運転)

- 運転終了まで温風運転をおこないます。
- ふとんの乾燥・ダニ対策・くつ乾燥のとき。
- 冬場にふとんをあたためたいとき。

■夏コース(乾燥運転→送風運転)

- 運転終了の約30分前から送風になります。
- 夏場のふとん乾燥後に熱気を取るとき。
- 日干したふとんの熱気を取るとき、送風運転のみで使用することもできます。

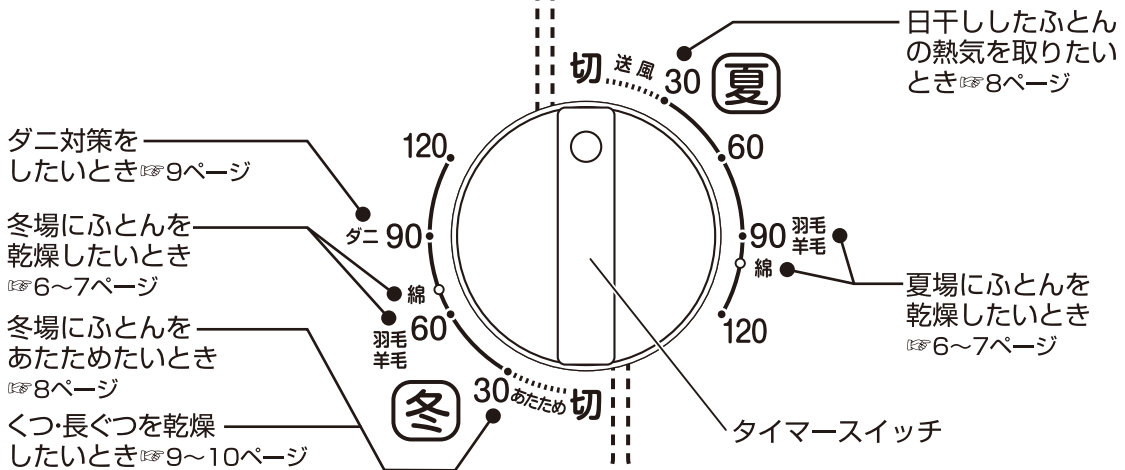

…タイマーを合わせるときの注意 (タイマーの特性上、正常に動作しない場合があります) …

- 使用する前に、一度タイマースイッチを使用するコースの「切」に合わせてください。
- 「あたため」または「送風」(30分) に合わせるときは、タイマースイッチを「60」以上に回し、戻しながら合わせてください。
- タイマーの時間は、表示マーク以外の位置でも設定できます。
- タイマーの時間は50Hzと60Hzの地域では時間が異なります。タイマーの設定時間に対して、実際の運転時間は50Hz地域では設定した時間より多少長くなり、60Hz地域では設定した時間より多少短くなります。

使いかたつづき

ふとんの乾燥 (冬場は冬コース・夏場は夏コース)

1 ふたを開け収納部からふとん乾燥アタッチメントを取り出す

- アタッチメントA、B両方を収納部から取り出す。

ご使用上の注意

- ふたは勢いよく開けたり、無理に開けると破損することがあります。

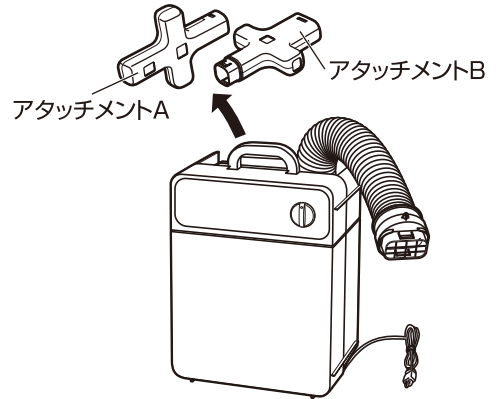

2 ふとん乾燥アタッチメントを組み立てる

- アタッチメントAのツメ穴とアタッチメントBのツメの向きを合わせ、ツメ穴にツメがかかるまで確実に差し込む。
※アタッチメントAのツメ穴とアタッチメントBのツメは、それぞれ上下に1箇所ずつあります。

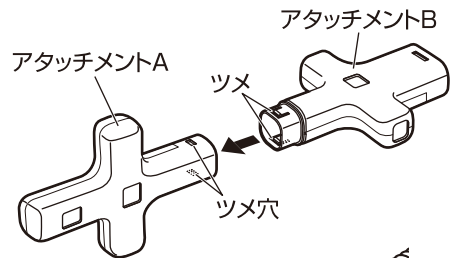

3 ふとん乾燥アタッチメントを本体の「吹出口」に取り付ける

- ホースをしっかりと伸ばし、2で組み立てたふとん乾燥アタッチメントのツメ穴と吹出口のツメの向きを合わせ、ツメ穴にツメがかかるまで確実に差し込む。
※ふとん乾燥アタッチメントのツメ穴と吹出口のツメは、それぞれ上下に1箇所ずつあります。

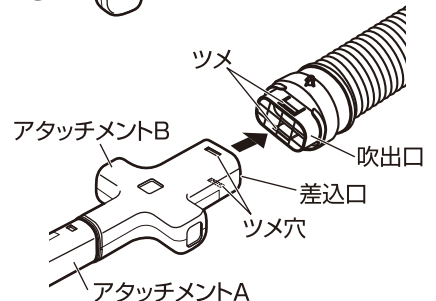

4 敷ふとんの上にふとん乾燥アタッチメントを置く

■ふとん乾燥アタッチメントの置き方

- ふとん乾燥アタッチメントは、ふとんやコンセントの場所に合わせて置き位置を変えて使えます。

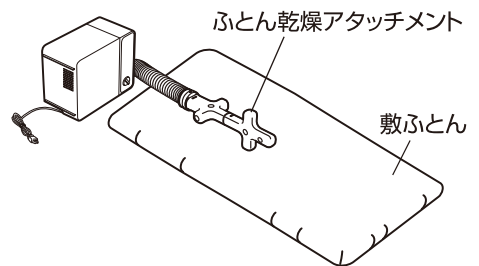
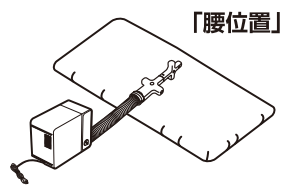
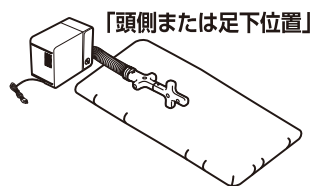

警告

- 吸込口や吹出口をふさがない
●異常過熱して発火・火災の原因になります。

使いかたつづき

5 掛ふとんを掛け、電源コードの結束バンドを必ず外し、電源プラグをコンセントに差し込む

- タイマースイッチが「切」になっているのを確認し、電源プラグをコンセントに根元まで確実に差し込む。

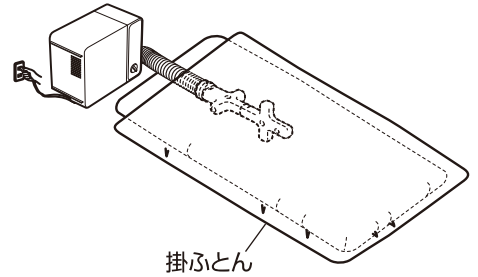

ご使用上の注意

- ふとん乾燥アタッチメントはふとんからはみ出したりしないようにしてください。
- ふとん乾燥アタッチメントに掛ふとんをかけたあと、掛ふとんの周囲にスキ間がないか確認してください。スキ間がある場合は、掛ふとんの周囲を押さえ温風が漏れないようにスキ間をふさいでください。

6 ふとんの種類を確認して、タイマースイッチを合わせる

- 使用する季節に合わせて「冬コース」と「夏コース」を使い分ける。
- 「冬コース」で使う場合(冬場や梅雨時期など)
 - 「綿」ふとん……………約70分温風運転
 - 「羽毛・羊毛」ふとん…約60分温風運転
- 「夏コース」で使う場合(夏場)
 - 「綿」ふとん……………約70分温風運転 } タイマー合わせ
+約30分送風運転 } 位置「綿」
 - 「羽毛・羊毛」ふとん…約60分温風運転 } タイマー合わせ
+約30分送風運転 } 位置「羽毛・羊毛」

■「冬コース」で使う場合

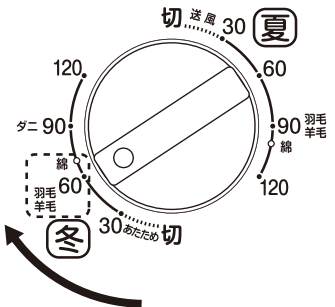

■「夏コース」で使う場合

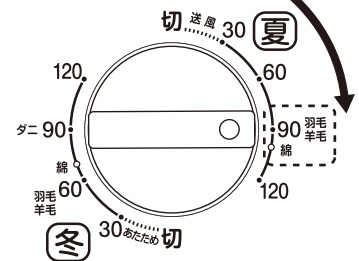

⚠ 警告

- 本体を吸込口側に倒した状態で使用しない
- また、傾けたり、不安定な場所で使用すると火災・けが・故障の原因になります。

7 運転が終わったら、電源プラグをコンセントから抜く

⚠ 注意

- 使用時以外は、電源プラグをコンセントから抜く
 - けが・やけど、絶縁劣化による感電・漏電火災の原因になります。
- 本体や吹出口などが十分冷めるまでお手入れをしない
 - 高温部に触れてやけどの原因になります。

使いかたつづき

便利な使いかた

■ふとんをあたためたいとき（冬コース）

冬場の就寝前などにふとんをあらかじめあたためておくことができます。

- タイマースイッチを冬コースの「あたため」に合わせてください。
約30分温風運転

■ふとんの熱気を取りたいとき（夏コース）

夏場にふとんを日干したあと、ふとんにこもった熱気を取ることができます。

- タイマースイッチを夏コースの「送風」に合わせてください。
約30分送風運転

ご使用上の注意

- タイマー時間を30分以下で使用するときは、タイマースイッチを一度60分まで回し、戻しながら合わせてください。

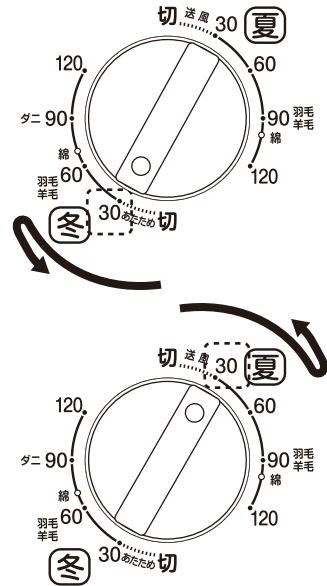

こんなときの上手な使いかた

■乾燥が不十分に感じるとき

ふとん乾燥アタッチメントの位置をずらして再度運転してください。

■重みのある掛ふとんを使用するとき

掛ふとんの四隅を引いて全体のシワを伸ばし、ふとん乾燥アタッチメントの周辺部分の掛ふとんを軽く持ち上げてから運転をおこなってください。

ふとん内に温風が広がりやすくなります。

■床面が湿るとき

下記のような場合は、運転中床面が湿る場合がありますので、敷ふとんと床面の間にタオルケットなどを敷いてから使用してください。

- 床面がフローリングやクッションフロアなどのとき。
- 湿気が多い梅雨時期や冬季など
- 湿気の多いふとん（長い間使用していないなど）

■ホースが届かないとき

本体を横置き、縦置きにしたり、安定のよい台などにのせてください。

知っておいていただきたいこと

- 使いはじめのとき、臭いが出ることがありますが故障や異常ではありません。臭いのご使用にともない出なくなりますので、そのままご使用ください。
- 運転中に本体内で「カチッ」と音がする場合がありますが、サーモスタットの動作音ではありません。
- おねしょや雨などで濡れたふとんは、完全に乾燥することはできません。
- ふとん内の湿気は、室内に放出されるため、こまめにお部屋の換気をしてください。

使いかたつづき

ふとんのダニ対策 (冬コース)

1 ダニ対策するふとんにふとん乾燥アタッチメントを置く

- 6ページ～7ページの「ふとんの乾燥 ①～⑤」と同じ要領でふとん乾燥アタッチメントを組み立て、ダニ対策するふとんの上にふとん乾燥アタッチメントを置いて掛ふとんを掛ける。

ご使用上の注意

- ふとん乾燥アタッチメントはふとんからはみ出したりしないようにしてください。
- ふとん乾燥アタッチメントに掛ふとんをかけたあと、掛ふとんの周囲にスキ間がないか確認してください。スキ間がある場合は、掛ふとんの周囲を押さえ温風が漏れないようにスキ間をふさいでください。

2 タイマースイッチを冬コースの「ダニ」に合わせる

- 約90分、温風運転をおこなう。

3 片面が終わったら、ダニ対策するふとんを裏返して①、②をもう一度おこなう

※ふとん両面で約180分かかります。

4 運転が終わったら、電源プラグをコンセントから抜く

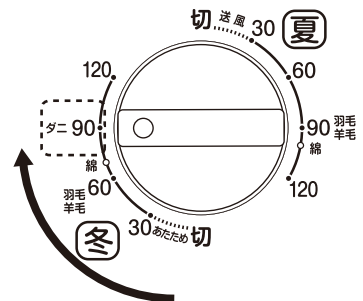

⚠ 注意	
 <p>使用時以外は、電源プラグをコンセントから抜く</p> <ul style="list-style-type: none"> ●けが・やけど、絶縁劣化による感電・漏電火災の原因になります。 	 <p>禁止</p> <p>本体や吹出口などが十分冷めるまでお手入れをしない</p> <ul style="list-style-type: none"> ●高温部に触れてやけどの原因になります。

知っておいていただきたいこと

- ダニの死がいやフンもアレルギー疾患の誘因になりますので、ダニ対策のあとは掃除機でふとんを掃除してください。
- 温風の届きにくい場所や、冬季など室温の低いときはダニを十分に対策できない場合があります。
- ダニは乾燥状態に弱いので、こまめにふとんを乾燥してください。ダニの繁殖防止になります。

くつの乾燥 (冬コース)

1 「吹出口」にくつ乾燥アタッチメントを取り付ける

- ①ホースをしっかりと伸ばし、くつ乾燥アタッチメントの差込口に吹出口がかくれるまで差し込む。
- ②面ファスナーでしっかりとめる。

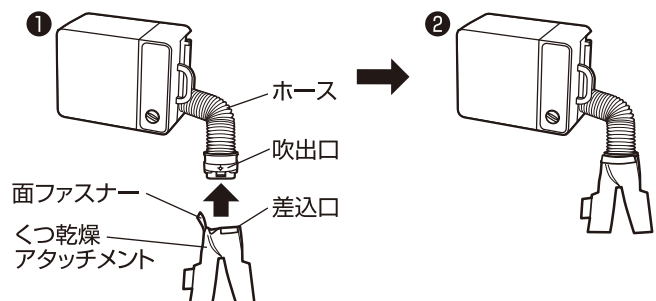
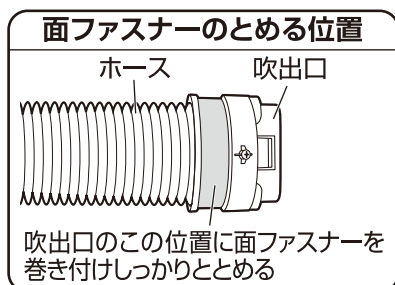

使いかたつづき

2 くつまたは長ぐつをセットする

■くつの場合(運動ぐつ)

- くつ乾燥アタッチメントの先を、くつ底にあたらないうように入れる。

■長ぐつの場合

- くつ乾燥アタッチメントを長ぐつの中に入れる。

—ご使用上の注意—

- 丸洗いしたときや濡れたくつ(長ぐつ)は、乾燥する前に水分をよく切って、乾いた布で水分をふき取ってください。
- くつひもは結び目をほどき、くつの内側に入れてください。
- くつ乾燥アタッチメントは、折れ曲がったり、くつ底で先端がふさがれないようにしてください。
- 吹出口を直接くつの中に入れてください。
- カバー付きの長ぐつはひもをしめないでください。

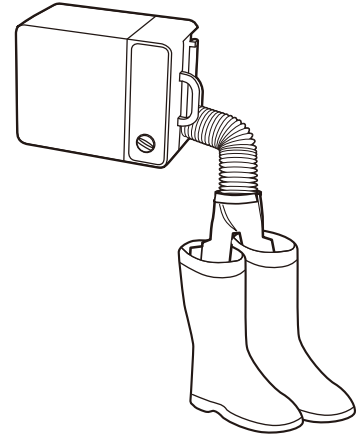
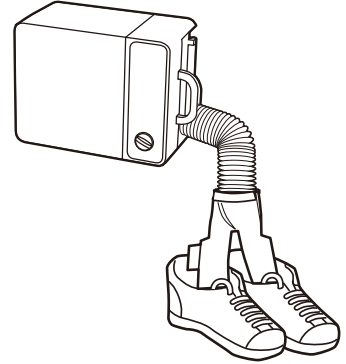

3 電源コードの結束バンドを必ず外し、電源プラグをコンセントに差し込む

- タイマースイッチが「切」になっているのを確認し、電源プラグをコンセントに根元まで確実に差し込む。

4 タイマースイッチを合わせる

- 下記の「乾燥時間の目安」を参考に時間を合わせる。
- 乾燥時間は目安です。気温や湿度、くつの種類や素材、湿り具合によって異なります。乾きが悪い場合は、もう一度運転をおこなってください。

⚠注意



- 革ぐつ(合成皮革含む)は乾燥しない
- 変形・変質の原因になります。

—ご使用上の注意—

- タイマー時間を30分以下で使用するときは、タイマースイッチを一度60分まで回し、戻しながら合わせてください。

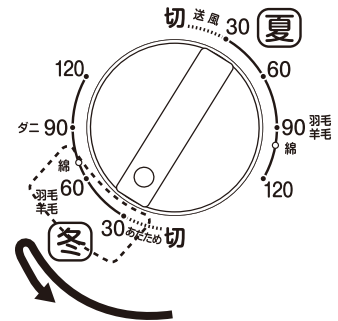

■乾燥時間の目安(室温約20℃、湿度60~80%時)

くつの種類	湿った場合	丸洗いした場合
くつ(運動ぐつ)	約30分	約60分
長ぐつ・子供用シューズ	約15分	約30分

※乾燥時間は種類や素材、湿り具合によって異なります。

5 運転が終わったら、電源プラグをコンセントから抜き、くつを取り出す

⚠注意



- 使用時以外は、電源プラグをコンセントから抜く
- けが・やけど、絶縁劣化による感電・漏電火災の原因になります。



- 本体や吹出口などが十分冷めるまでお手入れをしない
- 高温部に触れてやけどの原因になります。

お手入れと保管

お手入れや移動のときは、タイマースイッチを「切」にしてから電源プラグをコンセントから抜き本体が十分に冷めたのを確認してからおこなう。

警告



ぬれ手禁止

お手入れのときは必ず電源プラグをコンセントから抜く
ぬれた手で抜き差ししない
●感電・ショート・やけど・けがの原因になります。



水ぬれ禁止

本体を水につけたり、水をかけたり、丸洗いをしない
●感電・ショート・火災・故障の原因になります。



注意



禁止

お手入れにはシンナー・ベンジン・みがき粉・たわし・化学ぞうきんなどは使用しない
●製品の変質や劣化による破損・故障・けが・事故の原因になります。
※お手入れは水またはぬるま湯か、薄めた台所用中性洗剤を含ませたふきんで汚れをふき取ってください。



禁止

掃除用・整髪用・殺虫剤などのスプレーを吹き付けない
●変質・破損・けが・事故の原因になります。

本体、ホース、ふとん乾燥アタッチメント(1ヶ月に1回程度) (丸洗いできません)

■ふとん乾燥アタッチメントの取り外しと分割

- ①吹出口からふとん乾燥アタッチメントを取り外す
吹出口とふとん乾燥アタッチメントをしっかりと持って引き抜く。(右図参照)
- ②ふとん乾燥アタッチメントを分割する
アタッチメントAとアタッチメントBをしっかりと持って引き抜く。(右図参照)

ご使用上の注意

- 吹出口からふとん乾燥アタッチメントを引き抜くときはホースを持って引き抜かないでください。必ず吹出口を持って引き抜いてください。

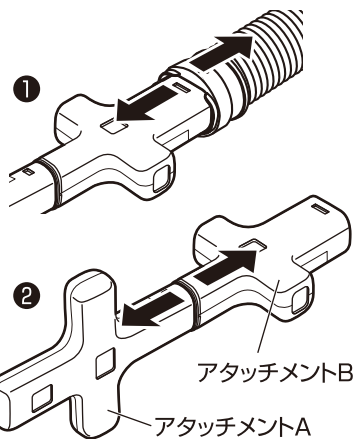

- 汚れは、水またはぬるま湯に浸した柔らかいふきんをよくしぼってふき取る。
- 落ちにくい汚れは、薄めた台所用中性洗剤に浸した柔らかいふきんをよくしぼってふき取り、さらに乾いた柔らかいふきんで洗剤が残らないようにきれいにふき取る。
- 本体の丸洗いは絶対におこなわない。

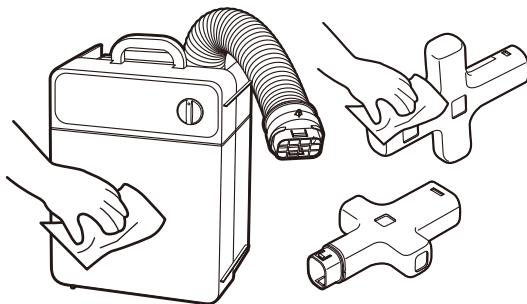

お手入れと保管 つづき

くつ乾燥アタッチメント(毎回) (丸洗いできます)

- ① 中性洗剤を入れたぬるま湯で軽く押し洗いをする。
- ② 洗剤が残らないようによくすすぐ。
- ③ 静電気防止のため、柔軟剤で仕上げ洗いをする。
- ④ 乾いた柔らかいふきんで十分に水分をふき取り、
かげ干しで乾燥させる。



ご使用上の注意

- くつ乾燥アタッチメントは洗濯機で洗わないでください。
- くつ乾燥アタッチメントはアイロンをかけないでください。

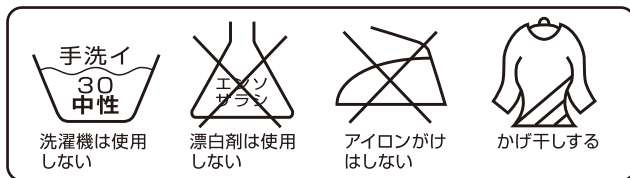

フィルターカバー、フィルター (丸洗いできます)

■ フィルターカバーやフィルターが目詰まりしたり、汚れたまま使用すると乾燥しにくくなったり、故障の原因になりますので次の要領でお手入れをして、必ず元どおりに取り付け。

- ① 本体背面のフィルターカバーを外し、フィルターを取り出す。
- ② 軽くはたいてほこりを落とす。または、掃除機のソフトブラシなどで吸い取ると効果的です。特に汚れがひどいときは水洗いをして、十分乾かす。
- ③ お手入れ後は元どおりに取り付け。

※ フィルターカバー、フィルターなしで絶対に使用しない。
発火・故障の原因になります。

■ フィルターは消耗品です。お手入れしても汚れが落ちなかったり、破れたり、穴があいた場合は交換してください。フィルターのお求めは、お買い上げの販売店にお問い合わせください。

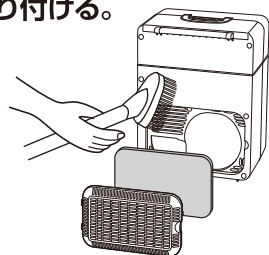

保管

● お手入れしたあとよく乾燥させ、ふとん乾燥アタッチメント・くつ乾燥アタッチメントを収納部に納める。

- ① 電源コードは束ねておく。
- ② ふとん乾燥アタッチメントは分割して収納する。
- ③ くつ乾燥アタッチメントは小さくたたみ収納する。
- ④ ホースは縮め吹出口を収納部側に倒してふたをする。

保管のときは必ずお手入れをおこない、よく乾燥させる。

● お手入れしたあとよく乾燥させ、包装ケースに納めるかポリ袋をかぶせ、直射日光や湿気を避けて保管する。

(湿ったまま保管するとカビの発生や異臭・故障の原因になります)

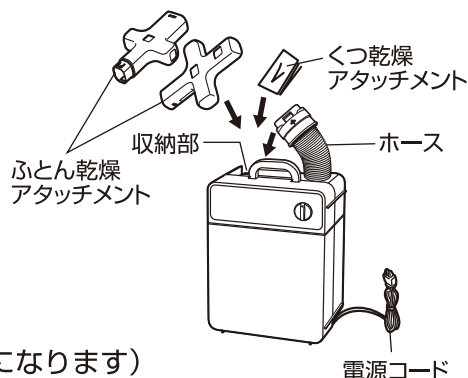

故障かな?と思ったら

症 状	原 因	処 置
運転しない	●電源プラグがコンセントから抜けていませんか?	●電源プラグをコンセントに確実に差し込んでください。
	●タイマースイッチが「切」になっていませんか?	●タイマースイッチを回して時間を合わせてください。
乾きが悪い	●吹出口にふとん乾燥アタッチメントが確実に差し込まれていますか?	●吹出口にふとん乾燥アタッチメントを確実に差し込み直してください。
	●ふとんを複数枚掛けていませんか?	●敷・掛ふとん1枚ずつにする。
	●掛ふとんの周囲にスキ間があり温風が漏れていませんか?	●掛ふとんの周囲を押さえ温風が漏れないようにスキ間をふさいでください。
	●フィルターが汚れていませんか?	●フィルターをお手入れしてください。
温風が出ない	●タイマースイッチが「送風」になっていませんか?	●タイマースイッチをセットし直してください。
くつが乾燥しない	●吹出口にくつ乾燥アタッチメントが確実に取り付けられていますか?	●吹出口にくつ乾燥アタッチメントを確実に取り付け直してください。
	●くつ乾燥アタッチメントがくつに正しくセットされていますか?	●くつ乾燥アタッチメントをくつに正しくセットし直してください。
ホースや吹出口が外れる	●ご使用にともない緩んだり外れる場合があります。	●外れた場合は反時計回転(逆ネジ)に止まるまで回して確実に取り付けてください。

点検のお願い

安全に長くご愛用いただくために、日頃から点検をおこなってください。

★こんな症状はありませんか?

- タイマースイッチを入れても通電しないことがある。
- 電源コード・電源プラグが異常に熱い。
- 電源コード・電源プラグに深い傷や変形がある。
- 電源コードを動かすと通電したり、しなかったりする。
- こげくさい臭いがする。
- 器具に触れるとピリピリと電気を感じる。
- タイマーが途中で止まる。
- その他の異常や故障がある。

- 電源プラグやコンセントにほこりやごみがたまっている。

★異常があれば

ご使用中止!!

故障や事故防止のため、タイマースイッチを切り、電源プラグをコンセントから抜いて、必ず販売店に点検・修理をご相談ください。

ほこりやごみを取り除いてください。

仕 様

電 源	交流 100V 50/60Hz
消 費 電 力	525/550W
製 品 寸 法(約)	幅:245mm×奥行き:180mm×高さ:315mm(縦置き時)
製 品 質 量(約)	2.7kg(本体のみ) 2.9kg(付属品を含む)
コ ー ド 長(約)	1.8m
タ イ マ ー	電動式タイマー 120分
安 全 装 置	電流ヒューズ 温度ヒューズ サーモスタット(温度過昇防止装置)
付 属 品	ふとん乾燥アタッチメント(立体ノズル)、くつ乾燥アタッチメント

※製品の仕様や外観などは改善などのため予告なく変更する場合があります。

アフターサービスについて

- この製品は保証書がついております。
お買い上げの際に、販売店より必ず保証欄の「お買い上げ年月日」と「販売店印」の記入をお受けください。
- 保証期間はお買い上げ日より1年です。
保証期間中の修理はお買い上げの販売店にご依頼ください。保証書の記載内容により修理いたします。その他詳細は保証書をご覧ください。
- 保証期間経過後の修理(有料)についてはお買い上げの販売店にご相談ください。
- この製品の補修用性能部品の保有期間は製造打ち切り後6年です。
補修用性能部品とはその製品の機能を維持するために必要な部品です。
- サービスパーツについては、お買い上げの販売店にご相談ください。

■使いかたやお手入れなどのご相談は下記へ

この製品についてのお取り扱い・お手入れ方法などのご相談、ご転居されたりご贈答品などで、販売店に修理のご相談ができない場合は、右記までご相談ください。

「山善 家電お客様サービス係」

ダイヤル 0570-077-078

※PHS、IP電話など一部の電話からのご利用はできません。
受付時間:10:00~17:00(土・日・祝日を除く)

●FAXまたはEメールでのご相談も受け付けております。その際は商品名・品番・ご相談内容・お名前・お電話番号をご記入の上、ご相談ください。

●FAXでの
ご相談は **0120-680-287**

●Eメールでの
ご相談は **info_m@yamazen.co.jp**

個人情報の取り扱いについて

株式会社 山善及びその関係会社は、お客様の個人情報やご相談内容、ご相談への対応や修理、その確認などのために利用し、その記録を残すことがあります。また、個人情報を適切に管理し、修理業務などを委託する場合や正当な理由がある場合を除き、第三者には提供しません。

※お問い合わせのときは保証書に記載の商品名・品番をご連絡ください。

S-160414