



ファブリーズサーキュレーター DHAR-VLF18

取扱説明書

保証書付

もくじ



- 安全上のご注意……………①～②
- 各部の名称……………③
- 準備……………④
- 使いかた……………⑤～⑦
- お手入れ……………⑧
- 故障かな?と思ったら/仕様…⑨
- 長期使用製品についての
ご注意……………⑩
- アフターサービスについて…⑩
- 保証書……………裏表紙

この商品は、海外ではご使用になれません。
FOR USE IN JAPAN ONLY

家庭用

- 業務用として使用しないでください。
- 他の用途でのご使用はしないでください。思わぬ事故の原因になります。

- ・このたびは、弊社サーキュレーターをお買い上げいただきまして、誠にありがとうございました。
- ・ご使用前に、この取扱説明書を必ずよくお読みになり、正しく安全にお使いください。
- ・お読みになった後は、大切に保管してください。

安全上のご注意

必ずお守りください

お使いになる人や他の人への危害、財産への損害を未然に防止するため、安全に関する内容を記載しています。内容をよく理解して記載事項をお守りください。



警告

誤った取り扱いをしたときに死亡や重傷に結びつく可能性のあるもの



注意

誤った取り扱いをしたときに傷害や物的損害に結びつく可能性のあるもの

図記号の説明



禁止

禁止（してはいけないこと）を示します。具体的な内容は図記号の中や文章で示します。



指示

指示する行為の強制（必ずすること）を示します。具体的な内容は図記号の中や文章で示します。



注意

注意を示します。具体的な内容は図記号の中や文章で示します。

警告



分解禁止

分解・修理・改造をしない

火災・感電の原因になります。修理は、お買い上げの販売店にご相談ください。



禁止

本体を水につけたり、本体に水をかけたりしない

感電の原因になります。

電源プラグ・コードは正しく扱う



禁止

交流100V以外の電源は、使用しない

感電・発火の原因となります。

また、インバーター電源などを使用すると誤作動することがあります。



プラグを抜く

使用後は、必ず電源プラグをコンセントから抜く

長期間差し込んだままにしますと、ホコリなどが堆積することによって漏電・火災の原因になります。



ホコリをとる

電源プラグの刃および刃の取付面にホコリが付いているときは乾いた布でふき取る

火災の原因になります。



根元まで差し込む

電源プラグは、根元まで確実に差し込む

差し込みが不完全ですと感電・ショート・発火の原因になります。



濡れ手禁止

濡れた手で電源プラグを抜き差ししない

感電の原因になります。



禁止

電源コードを傷つけたり、無理に曲げたり、引っ張ったり、ねじったり、たばねたり、重いものをのせたり、挟み込んだり、加工したりしない

電源コードが破損し、火災・感電の原因になります。



禁止

電源コードや電源プラグが傷んだり、コンセントの差し込みがゆるいときは使わない

感電・ショート・発火の原因になります。

警告



プラグを
抜く

異常時（こげ臭いがするなど）は、直ちに使用を中止して電源プラグをコンセントから抜く

発熱などで火災・感電の原因になります。お買上げの販売店またはお客様ご相談窓口にご相談ください。



禁止

風をストーブなど燃焼器具に向けて使わない

不完全燃焼や炎の飛散により、故障や火災の原因になります。



禁止

すき間からピンや針金など、異物を入れない

感電や異常動作して、けがの原因になります。



禁止

子供だけで使わせたり、幼児の手の届くところで使わない

感電・けがの原因になります。

注意



禁止

風を長時間、身体にあてない
健康を害することがあります。



禁止

ガードにものをかけたり、ふさいだりして運転しない
故障・過熱の原因になります。



禁止

次の場所で使用しない
故障・感電・火災の原因になります。

- 湿気の多い場所や火気の近く
- 厨房や工場など油膜が発生するところ
- 直射日光の当たるところ
- ホコリや金属粉の多いところ
- 高温（40℃以上）になるところ
- 障害物の周囲や不安定なところ
- 灯油、ガソリン、塗料など引火性の物があるところ



プラグを
持つ

電源プラグを抜くときは、プラグを持って引き抜く

感電・故障・発火の原因となります。



禁止

ガードをつけずに運転しない
けがの原因になります。



製品を移動するときは、次のことに注意する

破損やけがの原因になります。

- 電源を切り、電源プラグをコンセントから抜く
- 電源コードを持ち、取っ手をしっかりと、持って滑らないようにする

各部の名称

正面

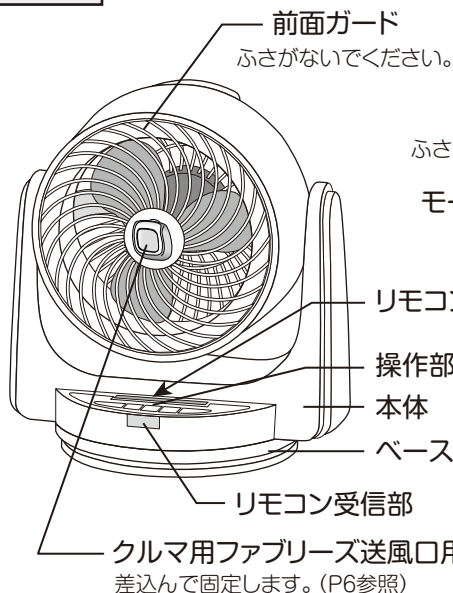

背面

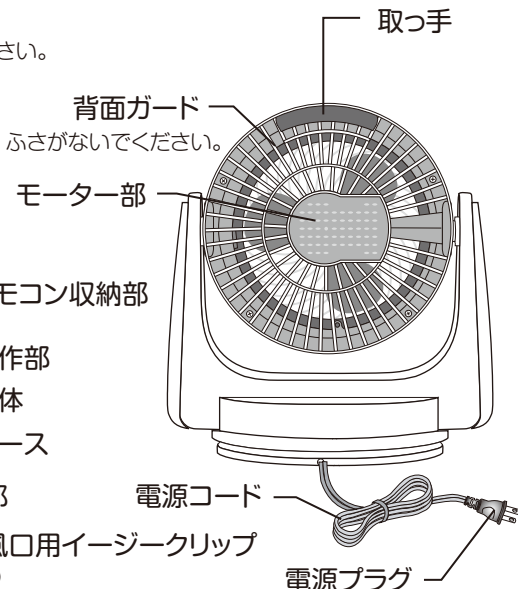

設置について

- 水平で安定した床や机の上に置いてください。また、横にしたり倒したりして運転しないでください。
- 棚など高い場所に置かないでください。

知っておいてください

サーキュレーターは、空気のかくはんをするため、風の直進性を高める構造になっています。そのため通常の扇風機に比べて風音が若干大きくなります。

操作部

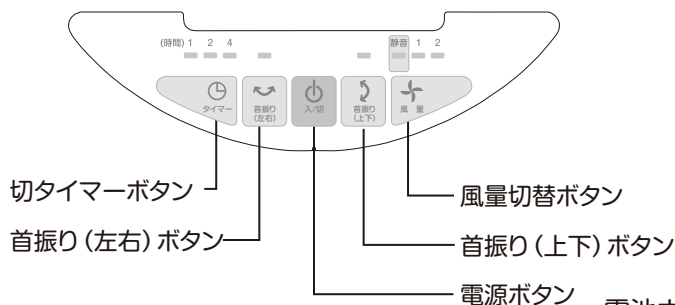

リモコン

電池の保護シートを取り外してからご使用ください。

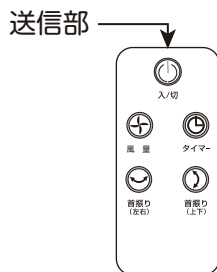

準備

リモコンの準備

電池の保護シートを引き抜いてください。

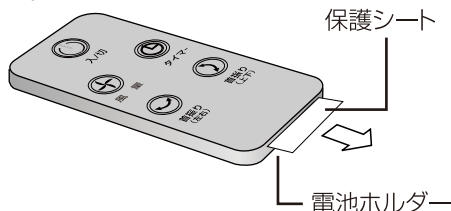

ご注意

本製品に最初から付属している電池はテスト用のため、新しい電池に比べて寿命が短い場合がございます。リモコンが動作しにくくなった場合は新しい電池と取り替えてください。

電池の交換方法

- ① ツメ部分を矢印方向に押さえながら電池ホルダーを引き抜きます。
- ② 新しい電池を正しい向きに電池ホルダーにセットし、リモコン本体に差込みます。

※リモコンを裏向きにした状態

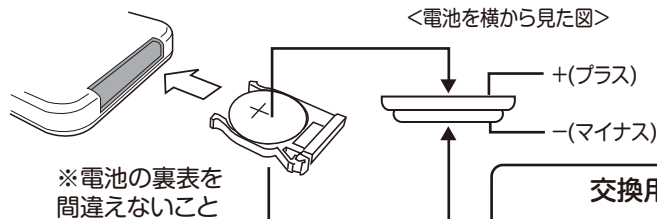
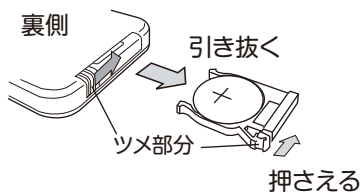

交換用電池について

電池が消耗しましたら、市販のボタン電池 CR2032をお買い求めください。

■ 次のようなところでは、リモコン操作ができないことがあります。

- ・ 本体受信部とリモコンの間に障害物があるところ。
- ・ インバーター照明器具または、電子瞬時点灯照明器具を使用しているところ。
- ・ 本体の受信部に直射日光などの強い光があたる場所。

お願い

- 電池が消耗すると、リモコン操作ができる範囲が狭くなります。その際は電池を交換してください。
- リモコン送信部にキズをつけないでください。
- 長期間リモコンを使用しないときは、電池の液漏れを防ぐためにリモコンから電池を取り出してください。
- 乳幼児の手の届くところにリモコンを置かないでください。電池の誤飲を招くおそれがあります。

使いかた

本体操作部分での操作を説明しています。
リモコンでも同様の操作ができます。

1 電源プラグをコンセントに差込む

奥までしっかり差込んでください。

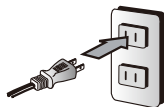

2 電源ボタンを押して運転する



風量ランプが点灯し
送風を始めます。
再度押すと、停止します。

⚠ 注意

メモリー機能により、運転と同時に首振りを開始することがあります。周囲に障害物があると巻き込み、転倒などのおそれがありますのでご注意ください。

メモリー機能について

- 電源を切った後、電源プラグを抜かずに、再度運転する場合は停止前の設定で運転が始まります。(風量と首振りの設定を記憶します。)
- 電源プラグを抜くと、初期状態に戻ります。

3 風量を調節する

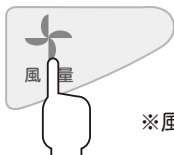

※風量「2」の場合

風量ボタンを押すごとに、風の強さが3段階に
かわり、風量に対応したランプが点灯します。

風の強さ

静音 1 2
弱い 強い

4 左右に首振りする



左右首振りボタンを押すと、左右に首振り動作し、
ランプが点灯します。
再度押すと、停止します。

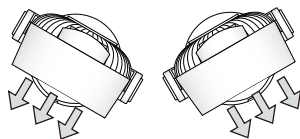

5 上下に首振りをする



上下首振りボタンを押す
と、上下に首振り動作し
ランプが点灯します。
再度押すと、停止します。

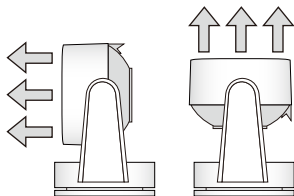

使いかた

本体操作部分での操作を説明しています。
リモコンでも同様の操作ができます。

6 上下左右に首振り運転する

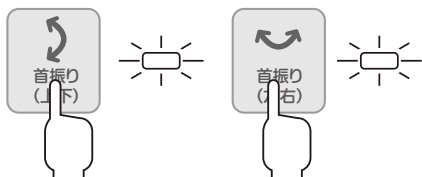

- 上下首振りボタンと左右首振りボタンを押すと、左右に首を振りながら上下に風向きが変わり、広範囲に風を送ります。
- 好みの位置で再度ボタンを押して、その位置で固定して使うこともできます。

7 タイマー運転する

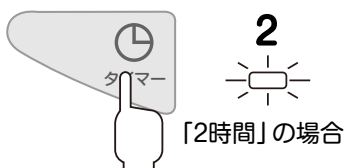

タイマーボタンを押すと、切タイマーがセットされます。押すごとに設定時間がかわります。(時間は1・2・4時間に設定できます) 設定時間に対応したランプが点灯します。

※タイマーを解除したいときは電源ボタンを押して運転停止し、再度運転開始してください。

8 使い終わったら

電源ボタンを押して電源を切り、電源プラグをコンセントから抜いてください。

※風量や首振りのリセットされますので、再度運転するときは、設定し直してください。

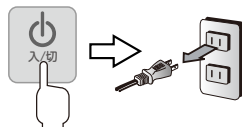

クルマ用ファブリーズ送風口用イージークリップの取付け

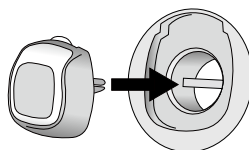
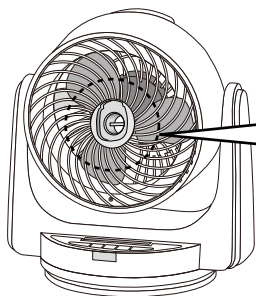

クリップをおこして
差込む

※クルマ用ファブリーズ送風口用イージークリップの使いかたや注意点は、パッケージの記載文に従ってください。

※クルマ用ファブリーズ送風口用イージークリップのパッケージには、約30日間消臭長続きとの表記がございますが、これは車でのご使用時を想定して表記されているものですので、当機でのご使用の際には、その限りではございません。

※交換する場合は、「クルマ用ファブリーズ送風口用イージークリップ」をお求めください。

使いかた

【設置場所】

障害物のない水平な床や机の上に置いてください。

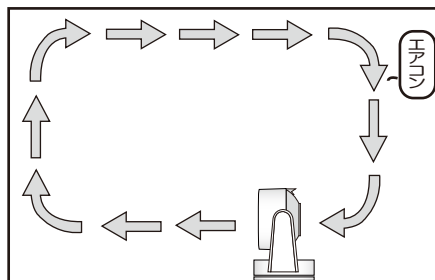

冷房時には

床にたまった冷気を部屋中に循環させます。

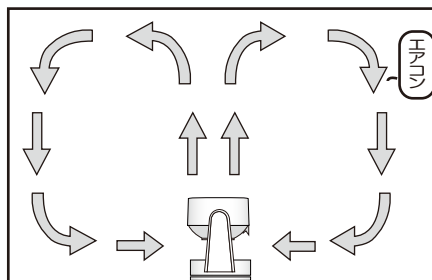

暖房時には

天井に風を送り、上の暖気を部屋中に循環させます。

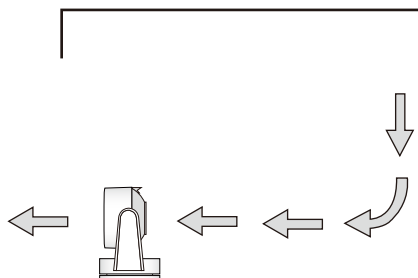

換気用に

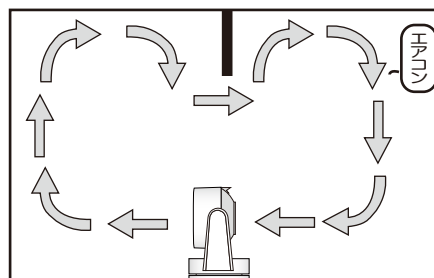

2部屋の循環に

※空気をかかはんしたいときなどに首振り運転を使用しますと効果的です。

首振り機能について

- 首振り機構は、専用モーターと、その他連結部分で構成されています。首振り運転を行った場合、モーターの回転音(ジージー音)やギア音(コトコト音)などがしますが、異常ではありません。異常と思われる音がするときは、販売店や弊社お客様ご相談窓口にご相談ください。
- 運転中に本体を移動させないでください。故障やけがの原因になります。

お手入れ

お手入れの際は、必ず電源プラグをコンセントから抜いてください。

<本体・ベース>

柔らかい布でからぶきしてください。

汚れが落ちにくいときは、中性洗剤を浸して固く絞った布で汚れを落とし、最後にからぶきしてください。



- シンナー・アルコール・ベンジンなどを使用しないでください。変質・変色・劣化などの原因になります。
- 化学ぞうきんを使うときはその注意書きに従ってください。
- スプレー(殺虫剤・芳香剤など)をかけないでください。変質・変色・劣化などの原因になります。

<前面ガード・背面ガード>

- ・こまめに掃除機で、ホコリなどを吸い取ってください。ホコリがたまると、モーターの過熱や異常音などの原因になります。
- ・汚れがひどいときは、前面ガードを取り外してお手入れすることができます。プラスドライバーで前面ガード側面にあるネジ1本を外し、前面カバーを矢印方向に回して手前に引っ張り、外してください。その後、羽根やガードのお手入れをしてください。
- ・羽根は、外さないでください。
- ・必ず、電源プラグをコンセントから抜いてください。
- ・お手入れ後は元通りに取り付け、しっかりとネジを締めて、ガタツキのないことを確認してください。

[外しかた]

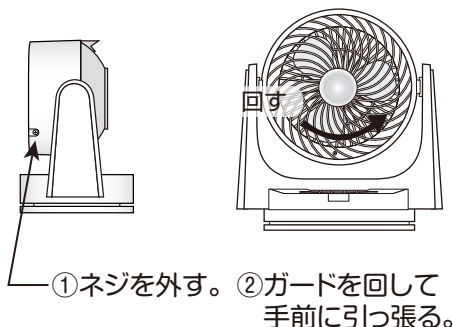

- ①ネジを外す。②ガードを回して手前に引っ張る。

[取付けかた]

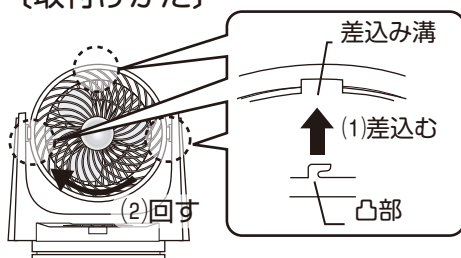

ガードの裏面の凸部(3ヶ所)を本体の端にある溝に差込んでから、ガードを図の方向に回し、ネジを締める。

<収納>

ポリ袋を本体に被せて、直射日光を避け、湿気の少ない場所に保管してください。

故障かな?と思ったら

下記の表でチェックしてください。直らないときは販売店へ修理をご依頼ください。

こんなとき	処 置
運転しない	●電源プラグをコンセントに差込んでいますか。 →コンセントにしっかりと差込んでください。
リモコンで操作できない	●電池が消耗していませんか。 →電池を入れかえてください。 ●送信部を本体に向けていますか。また障害物などありませんか。 →操作は障害物がないところで約3mの距離、角度は正面から約50度までの範囲で可能です。 ●電池の保護シートを取りはずしましたか。 →製品出荷時にはリモコン電池の消耗を避けるため、電池の保護シートが挿入されていますので、ご使用前に取り外してください。
風音が大きい	●ガードにホコリなどがつもっていませんか。 →掃除機などでホコリを取り除いてください。
異常な音がする	●お手入れの際などにガードの固定がゆるんでいませんか。 →取付けネジは確実に締め付けてください。

電源コード、電源プラグに下記の口、およびハ、の症状があるとき、またはイ、の場合で汚れなどが取り除けない場合には、感電や火災の原因になりますので、お買い上げの販売店にご連絡ください。

イ.電源プラグが汚れていたり、さびていたり、ホコリが付着していませんか。

→汚れ、さび、ホコリなどを取り除く。

口.電源コードに傷がありませんか。

ハ.運転中、電源コードを動かすと電源が切れることがありませんか。

仕様

電 源	AC100V
定格周波数	50/60Hz
消費電力	37/33W(50/60Hz)
本体寸法	約幅332 x 奥行243 x 高さ353mm
本体質量	約2.9kg
コード長	約1.6m
風速(前方54cm)	1 : 132/108m/min(50/60Hz)
	2 : 192/168m/min(50/60Hz)
	3 : 246/216m/min(50/60Hz)
付属品	取扱説明書、リモコン(テスト用リチウム電池) クルマ用ファブリーズ送風口用イージークリップ(1個)

※サンプル試供品として、クルマ用ファブリーズ送風口用イージークリップを1個付属しておりますが、製品の生産を中国で行っている関係で、中国表記シールを貼付しております。試供品の内容につきましては、日本国内で販売されているものと同様のものになりますので、安心してお使いください。

長期使用製品についてのご注意

長年ご使用の扇風機は、熱、湿気、ホコリなどの影響などにより、内部部品が劣化し、発煙・発火のおそれがあります。ご使用中につきのような症状がみられる場合は、電源スイッチを切り、コンセントから電源プラグを抜いて、お買い上げの販売店または本書記載の「山善お客様ご相談窓口」にご相談ください。

- スイッチを入れても羽根が回らない。
- 羽根が回っても、異常に回転が遅かったり不規則。
- 回転するときに異常な音や振動がする（摩擦音・接触音・打音などがしたり、羽根が折れて振動しているなどの状況）。
- モーター部分が異常に熱かったり、焦げくさいにおいがする。
- 電源コードが折れ曲がったり破損している。
- 電源コードに触れると、羽根が回ったり、回らなかったりと不安定。

異常があればご使用中止!!

すぐにコンセントから電源プラグを抜いて、お買い上げの販売店または本書に記載の「山善お客様ご相談窓口」にご相談ください。

設計上の標準使用期間

製品本体に表示してある【設計上の標準使用期間】は下記に示す標準的な使用条件の下で使用した場合に安全上支障なく使用することができる標準的な期間です。

環境条件	電圧	AC100V
	周波数	50/60Hz
	温度	30℃
	湿度	65%
	設置	本書に基づく組立及び設置
負荷条件	本製品の最大定格での運転	
想定時間	運転時間	8h/日
	運転回数	5回/日
	運転日数	110日/年
	スイッチ操作回数	550回/年

製品の故障や劣化は、この条件以外でもさまざまな要因に影響を受けます。標準使用期間に達しない場合でも、上記のような異常がみられた場合にはすぐにご使用をやめ、販売店もしくは「山善お客様ご相談窓口」にご相談ください。また、「設計上の標準使用期間」は「保証期間」とは違い、本製品の無償修理を保証する期間ではありません。保証内容および期間につきましては本書に添付の「保証書」に記載いたしております。

アフターサービスについて

- ①この製品には保証書がついております。お買い上げの際に、販売店より必ず保証欄の「お買い上げ年月日」と「販売店印」の記入をお受けください。
- ②保証期間はお買い上げ日より1年です。保証期間中の修理はお買い上げの販売店にご依頼ください。保証書の記載内容により修理いたします。その他詳細は保証書をご覧ください。
- ③保証期間経過後の修理（有料）についてはお買い上げの販売店にご相談ください。
- ④この製品の補修用性能部品の保有期間は製造打ち切り後6年です。
※流通在庫の関係から、お買い上げ後6年ではありません。補修用性能部品とはその製品の機能を維持するために必要な部品です。
- ⑤アフターサービスについてご不明な場合は、本書に記載の「山善お客様ご相談窓口」へお問い合わせください。

■使いかたやお手入れなどのご相談は下記へ

この製品についてのお取り扱い・お手入れ方法などのご相談、ご購入されたりご贈答品などで、販売店に修理のご相談ができません場合は、右記までご相談ください。

お客様ご相談窓口

ダイヤル **0570-019-700**

※PHS、IP電話など一部の電話からのご利用はできません。

※通話料は、市内通話分がお客様負担になります。

受付時間 10:00~17:00（土・日・祝日を除く）

- Eメールでのご相談も受け付けております。その際は商品名・品番・ご相談内容・お名前をお電話番号をご記入の上、ご相談ください。

Eメールでのご相談は

info_a@yamazen.co.jp

個人情報のお取り扱いについて

株式会社 山善及びその関係会社は、お客様の個人情報やご相談内容、ご相談への対応や修理、その確認などのために利用し、その記録を残すことがあります。また、個人情報を適切に管理し、修理業務などを委託する場合は正当な理由がある場合を除き、第三者には提供しません。

※お問い合わせの際には、商品名・品番をご連絡ください。