

# FOLDING BED ソファーベッド

YAMAZEN FURNITURE SERIES

型番：SFB3-S G

## 取り扱い・組み立て説明書

この度は、当製品をお買い上げいただき誠にありがとうございます。使用前に、この取扱説明書を最後までお読みのうえ正しい使い方で末永くご愛用ください。この取扱説明書は組み立て後も捨てずに、大切に保管しておいてください。

### 品質表示

- 寸法 ソファー時：幅99.5×奥行87.5×高さ88.5(cm)  
ベッド時：幅99.5×奥行201×高さ43.5(cm)
- 構造部材 フレーム：金属(スチール)
- 表面加工 フレーム：エポキシ樹脂塗装
- 張り材 ポリエステル
- クッション材 ウレタンフォーム

MADE IN CHINA



### 組み立て上のご注意

商品に使われる塗料や接着剤のにおいがこもりますので、開梱後組立後はお部屋を換気してください。



組み立て・設置の際は周辺の家具や床が破損しないよう注意してください。

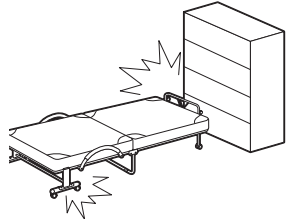

説明書通りに正しく組み立てて、ご使用ください。



### 本商品は家庭内使用専用商品です。

本商品は家庭内で通常使用される事を想定して設計されていますので、本商品を業務用などの過酷な使用に供する事は避けてください。

### 使用上のご注意

指はさみに注意してください。

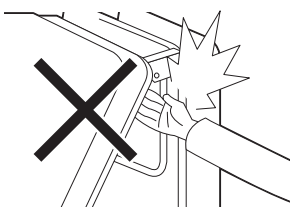

ストッパーピンを抜いた状態で、ベッドの端に座らないでください。

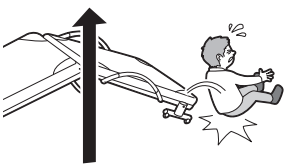

リクライニング部に過度の荷重をかけないでください。

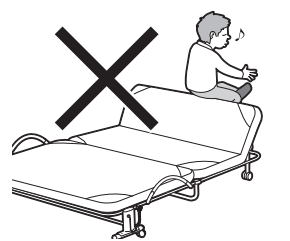

ベッドを設置する際、周囲の壁や家具などから10cm以上離してください。

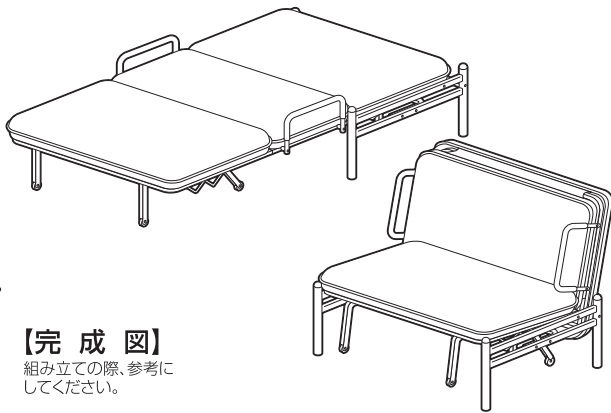
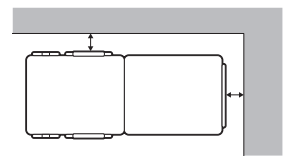

### 【完成図】

組み立ての際、参考にしてください。

### 部品明細

■組み立てる前に部品が揃っている事を御確認ください。

- (A) ベッド本体×1
- (B) キャスターパイプ×2
- (C) 脚部×左右各1
- (D) サイドアーム×2
- (E) サポートフレーム×1
- (F) サポートバー×1
- ① スペース(大)×4
- ⑧ 六角ボルト(中)セット×4セット  
平ワッシャー×1枚・ナット×1個
- ⑨ 六角ボルト(中)セット×2セット  
湾曲ワッシャー×1枚
- ⑩ 六角ボルト(長)セット×2セット  
平ワッシャー×1枚・ナット×1個・スペース(小)×1個
- ⑪ 六角ボルト(短)×4  
平ワッシャー×1枚・スプリングワッシャー×1個
- ⑫ 六角ボルト(特長)セット×4セット  
平ワッシャー×1枚・ナット×1個
- ⑬ スパナ×1
- ⑭ レンチ×1

※イメージ図がお手元の商品と異なる場合がございます。ご了承ください。

### 設置イラスト

#### ベッドからソファーにする場合

アームとマットを持ち、マットをゆっくりと押ししてください。

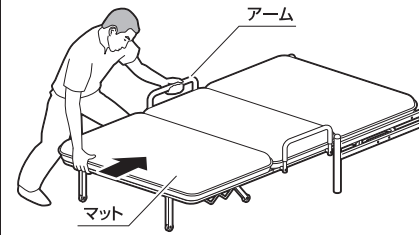

① 必ずロックを掛けてください。

フックを引っ掛けて固定してください。

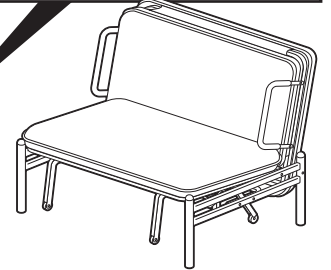
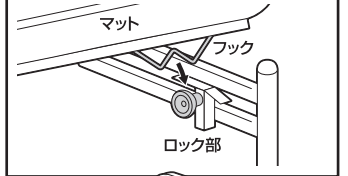

① 指挟みにご注意ください。

#### ソファーからベッドにする場合

アームとマットを持ち、マットを持ち上げてロックを外し、ゆっくりと引き出してください。

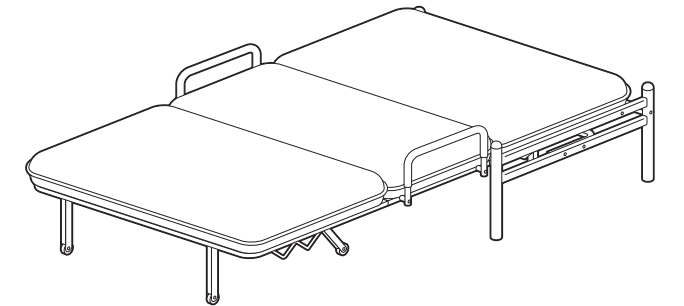
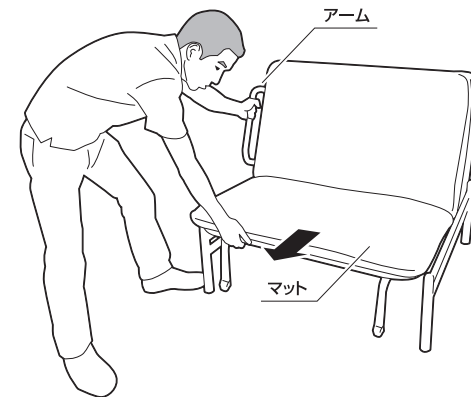

### リクライニングの仕方(キック時)

水平に戻す際は、90°以上マットを起こす

14段階  
リクライニング

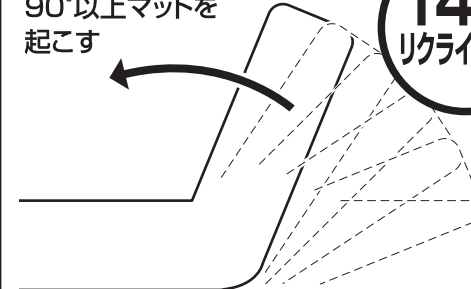

(水平時)

マット中央部を押さえながらリクライニングを起こします。

① リクライニングを起こしたまま、長時間荷重をかけないでください。

### 使用上の注意

ベッドの移動や変形する際、指挟みにご注意ください。

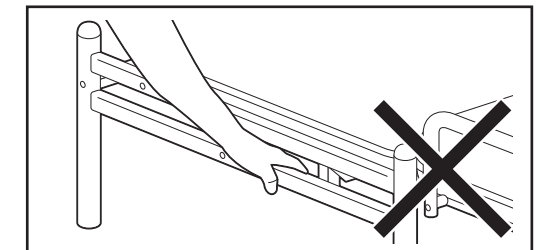
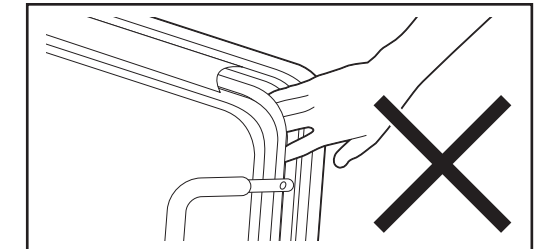

商品に使われる塗料や接着剤のにおいがこもりますので、開梱後・組立後はお部屋を換気してください。

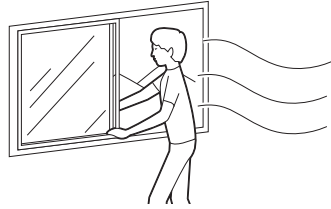

ナイロンナットについて

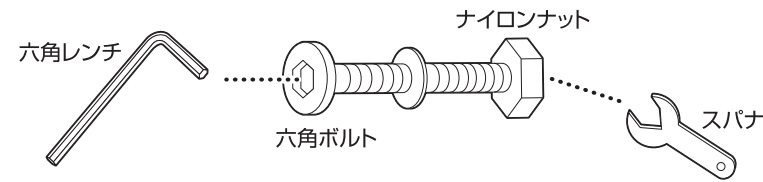

一度締めると、非常に緩みにくい特殊なナットですので、組み立ての際に堅いと感じる事があります。スパナでナットをしっかりと固定しながら、六角レンチをまわしてください。

■各締め付け箇所は仮止めし、組み立て完成後各箇所をしっかりと締め直してください。

1 組み立ての準備をします。

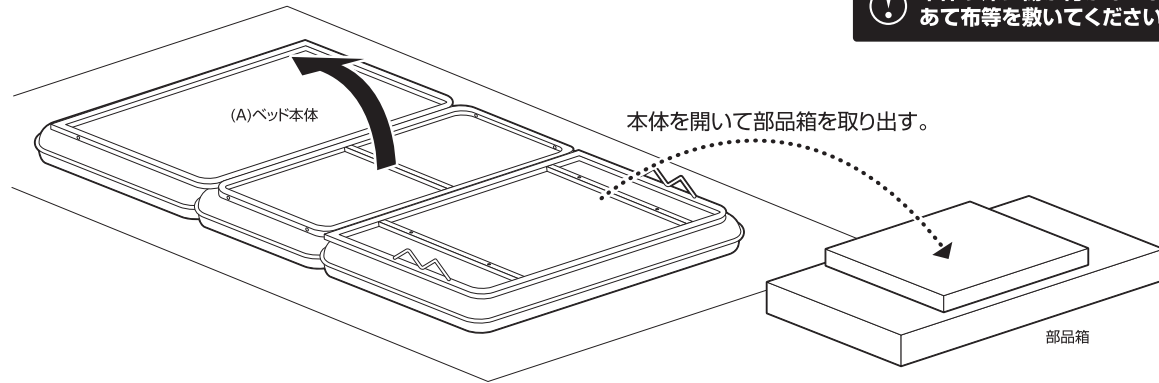

！ 本体や床に傷が付かないように、あて布等を敷いてください。

2 本体を裏返し、サポートフレームと脚部を取り付けます。

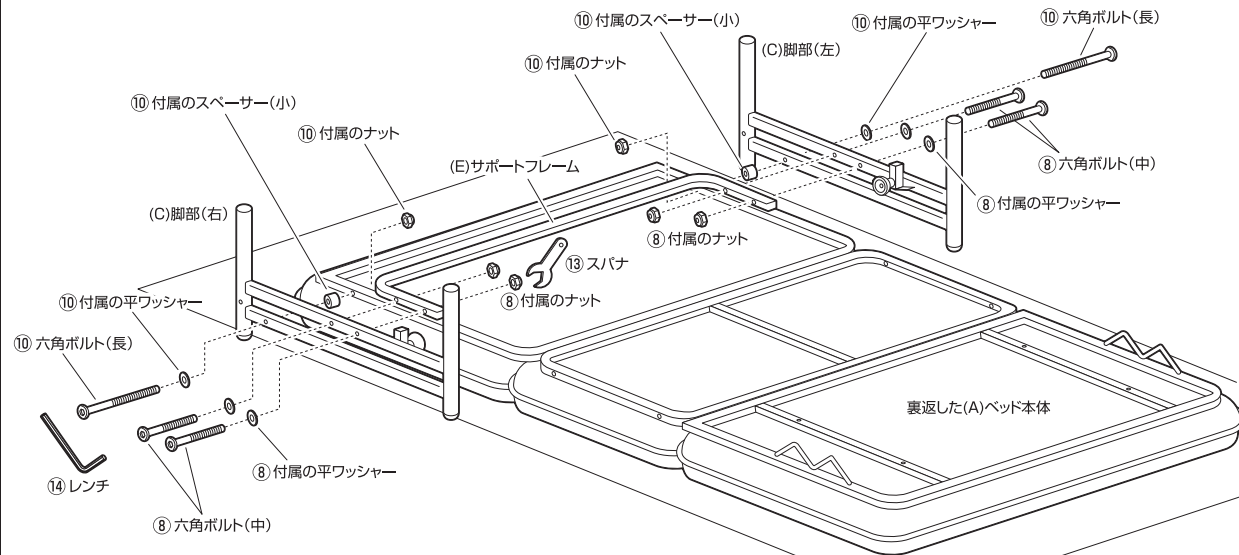
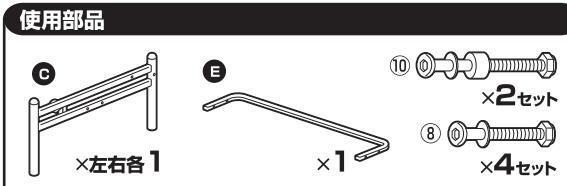

3 サポートバーとキャスターパイプを取り付けます。

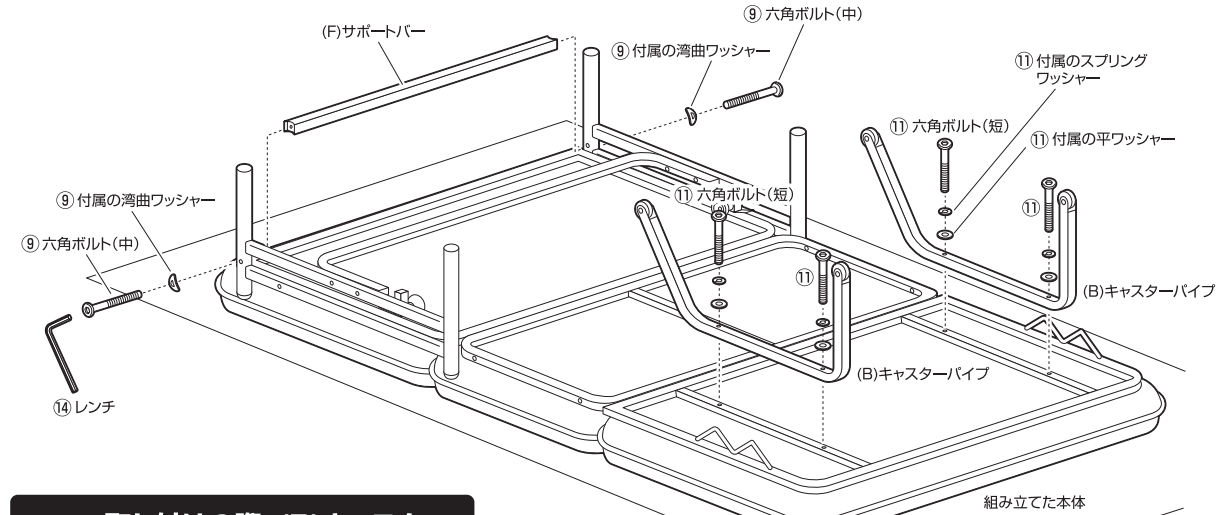
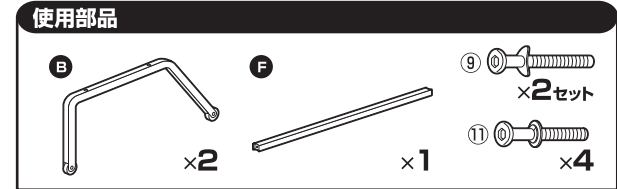

！ 取り付けの際、(B)キャスターパイプにゆるみがないか確認してください。

4 本体を起し、サイドアームを取り付けます。最後に各部にゆるみがない事を確認して完成です。

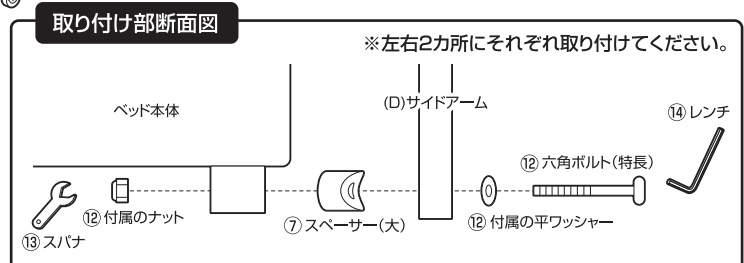
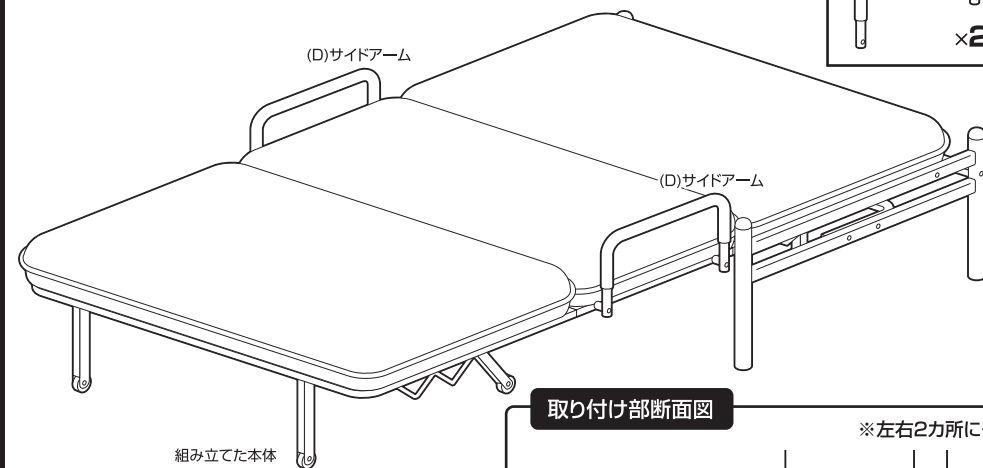
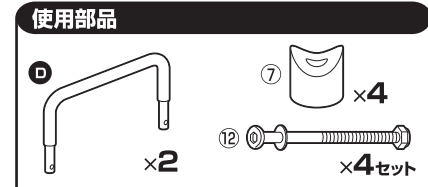

！ 定期的にボルトのゆるみがないか確認し、締めてください。