

- 業務用として使用しないでください。
- 他の用途で使用しないでください。
思わぬ事故の原因になります。

家庭用

充電式マルチファン YDS-A13

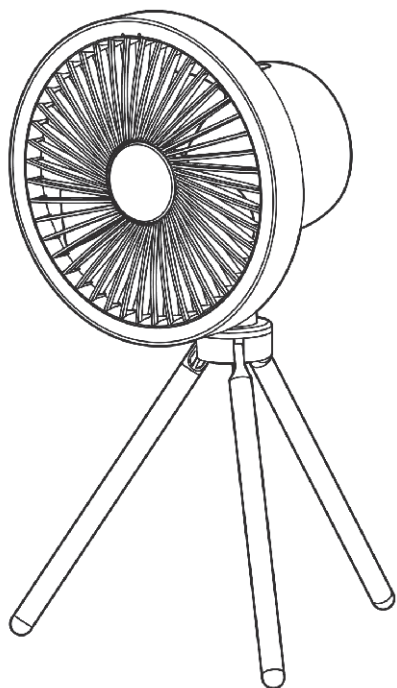

もくじ

■安全上の注意	1~3
■各部の名称	4
■使いかた	
●三脚を取り付けて使用する	5~9
●吊り下げて使用する	9
●モバイルバッテリーとして使用する	10
■お手入れと保管	11
■仕様	12
■故障かな?と思ったら	12~13
■点検のお願い	13
■アフターサービスについて	13
■製品を廃棄するときは	14
■保証書	裏表紙

この製品は、海外では使用できません。
FOR USE IN JAPAN ONLY

- このたびは、弊社扇風機をお買い上げいただき、誠にありがとうございました。
- 使用する前に、この取扱説明書を必ずよく読み正しく安全に使用してください。
- 読んだあとは、大切に保管してください。

最新情報はオリジナルブランドページ

YAMAZEN BOOK を
チェック!





随時情報を更新中!



安全上の注意

※お使いになる人や他の人への危害、財産への損害を未然に防止するため、安全に関する内容を記載しています。









内容をよく理解して記載事項を必ずお守りください。

※読んだあとは、使用する人がいつでも手に取れる場所に、必ず保管してください。



図記号の説明	
 危険	誤った取り扱いをしたときに死亡または重症を負う度合いが高いもの
 警告	誤った取り扱いをしたときに死亡や重症に結びつく可能性のあるもの
 注意	誤った取り扱いをしたときに傷害または物的損害に結びつくもの

図記号の説明	
 禁止	禁止（してはいけないこと）を示します。具体的な内容は、図記号の中や文章で示します。
 指示に従う	指示する行為の強制（必ずすること）を示します。具体的な内容は、図記号の中や文章で示します。

危険

 禁止	炎天下の車内、直射日光が当たる場所、火気や熱源（コンロや暖房器具など）の近く、高温になる場所に放置しない <ul style="list-style-type: none">●発熱・破裂・火災の原因になります。◎破裂や発火したとき、延焼の原因になるので、ふとんなど燃えやすいものの上に放置しない。	 禁止	湿気が多い場所で使用したり、水にぬらしたり、加熱したり、火の中に入れない <ul style="list-style-type: none">●発熱・破裂・火災の原因になります。◎本製品は、防水ではありませんので屋外で使用するときは、つゆや雨でぬれないように十分注意する。
 禁止	分解、修理、改造をしない <ul style="list-style-type: none">●発熱・感電・破裂・火災の原因になります。※修理は、お買い上げの販売店に依頼してください。	 禁止	強い衝撃を与えたり、圧力を加えない <ul style="list-style-type: none">●発熱・破裂・火災の原因になります。
 禁止	モバイルバッテリーを家庭ごみとして捨てない <ul style="list-style-type: none">●モバイルバッテリーには、充電式リチウムイオン電池が内蔵されており、家庭ごみとして捨てると収集車などで破壊され、ショート・破裂・火災の原因になります。※モバイルバッテリーは、リサイクル協力店に持ち込んでください。	 禁止	本製品とUSB機器の出力同士を接続しない <ul style="list-style-type: none">●発熱・破裂・火災の原因になります。
 禁止		 禁止	USBプラグ、USBポート、すき間や開口部に、金属物や異物を入れたり、接触させない <ul style="list-style-type: none">●発熱・ショート・感電・火災の原因になります。◎金属製のアクセサリやヘアピンなどと一緒に持ち運んだり、保管しない。

警告

 指示に従う	USBプラグは、根元まで確実に差し込む <ul style="list-style-type: none">●発熱・感電・火災の原因になります。	 禁止	USBケーブルやUSBプラグが傷んでいたり、USBポートの差し込みがゆるいときは、使用しない <ul style="list-style-type: none">●ショート・感電・火災の原因になります。
--	---	--	--

警告

!
指示に従う

破損、故障、異常があったり、モバイルバッテリー、USBケーブル、USBプラグが異常に熱くなるときは、直ちに使用を中止する

- けが・破裂・火災の原因になります。

※故障・異常例
13ページの「点検のお願い こんな症状はありませんか?」を参照して異常があるときは、直ちに使用を中止する。必ずUSBプラグをUSBポートから抜き、お買い上げの販売店に点検や修理を依頼してください。

!
指示に従う

本製品への充電は、必ず付属のUSBケーブルを使用する

- 故障・発熱・火災の原因になります。
- 付属のUSBケーブルは、本製品専用です。

◎他製品や市販品のUSBケーブルを使用しない。
◎他製品に転用しない。

!
禁止

DC5V以外で充電しない

- 充電できなかつたり、液漏れ・発熱・破裂・火災の原因になります。

!
禁止

電池から液漏れしたときは、素手で液に触れない

- 皮膚の炎症や失明などの原因になります。

※万一触れたときは、水でよく洗い医師に相談してください。

!
ぬれ手禁止

ぬれた手で操作したり、USBプラグを抜き差ししたり、ファンユニットやモバイルバッテリーの取り付けや取り外しをしない

- ショート・感電・火災の原因になります。

!
水ぬれ禁止

製品を水に入れたり、水をかけたり、丸洗いをしない

- ショート・感電・火災の原因になります。

!
禁止

USBケーブルやUSBプラグを傷つけたり、破損させたり、加工したり、熱器具に近づけたり、無理に曲げたり、ねじったり、重いものをのせたり、挟み込んだり、引っ張ったり、たばねて使用しない

- ショート・感電・火災の原因になります。

◎使用するときは、必ず結束バンドを外して、USBケーブルをのばす。

!
禁止

可燃性ガスや引火性のもの（ガソリンやシンナーなど）がある場所で使用しない

- 爆発・火災の原因になります。

!
禁止

**子供や取り扱いに不慣れな方だけで使用しない
乳幼児の手の届く場所で使用したり、保管しない**

- けが・感電の原因になります。

!
指示に従う

使用するときや充電するときは、環境温度に注意する

- 発熱・破裂・火災の原因になります。

◎使用環境温度：0℃～40℃の範囲内
◎充電環境温度：常温

※充電時は、モバイルバッテリーが熱を持つため、使用時より低い環境温度で充電してください。
◎炎天下の車内、エアコンを切った車内、火気や熱源の近くなど、高温になる場所で充電しない。

!
禁止

充電、給電、運転中にお手入れをしない

- けが・ショート・感電・火災の原因になります。

!
禁止

各種スプレー（掃除用、整髪用、殺虫剤など）を吹きつけない

- 製品内部にガスが滞留するなどして、爆発・火災の原因になります。
- 変色・変質・破損の原因になります。

注意

!
禁止

USBケーブルを引っ張ってUSBプラグを抜かない

- ショート・感電・火災の原因になります。





◎必ずUSBプラグを持って引き抜く。

!
禁止

USBケーブルを持って製品を引っ張らない

- 設置場所が傷ついたり、ショート・感電・火災の原因になります。

⚠ 注意

 <p>使用しないときは、USBプラグをUSBポートから抜く</p> <p>プラグを抜く</p> <ul style="list-style-type: none">● 充放電をくりかえし、電池が劣化する原因になります。	 <p>安定した水平な場所で使用する</p> <p>指示に従う</p> <ul style="list-style-type: none">● 落下や転倒して、破損・故障・けがの原因になります。◎ 不安定な場所、振動のある場所、棚の上に設置しない。
 <p>油、油煙、金属粉が発生する場所（厨房や工場）やホコリの多い場所で使用しない</p> <p>禁止</p> <ul style="list-style-type: none">● 変質・変形・感電・火災の原因になります。	 <p>犬や猫などがいる部屋で使用するときは、十分注意する</p> <p>指示に従う</p> <ul style="list-style-type: none">● 製品やUSBケーブルを傷め、故障・感電・火災の原因になります。◎ ペットには使用しない。
 <p>業務用には使用しない</p> <p>禁止</p> <ul style="list-style-type: none">● 無理な負担がかかり、破損・故障・火災の原因になります。	 <p>本製品をバッグなどに入れて持ち運ぶときは、十分注意する</p> <p>指示に従う</p> <ul style="list-style-type: none">● バッグ内のものと接触することで意図せず運転し、バッグやバッグ内のものが損傷するおそれがあります。◎ 大切なものと一緒には持ち運ばない。
 <p>運転中は、ガードに頭髮や衣類（ひも類）を近づけない</p> <p>禁止</p> <ul style="list-style-type: none">● 頭髮や衣類が巻き込まれ、破損・故障・けがの原因になります。	 <p>ガードの中や可動部に指や棒などを入れない</p> <p>禁止</p> <ul style="list-style-type: none">● 指を挟んだり、回転部に触れて、けがの原因になります。◎ 特に乳幼児には、触らせないように注意する。
 <p>組み立ては、確実におこなう</p> <p>指示に従う</p> <ul style="list-style-type: none">● 運転中に外れたり、落下したり、転倒するなどして、破損・けがの原因になります。	 <p>お手入れには、シンナー、ベンジン、漂白剤、みがき粉、たわし、スポンジの研磨面を使用しない</p> <p>禁止</p> <ul style="list-style-type: none">● 傷・変質・破損の原因になります。◎ お手入れは、11ページの「お手入れと保管」を参照する。
 <p>風を長時間、身体にあてない</p> <p>禁止</p> <ul style="list-style-type: none">● 健康を害する原因になります。	
 <p>本製品のLEDライトの光を長時間直視しない</p> <p>禁止</p> <ul style="list-style-type: none">● 目を傷める原因になります。	

本製品を使用するときの注意

- 本製品を接続したUSB機器の故障やデータおよびプログラムの消失などいかなる損失も保証対象外となります。
※定期的にデータおよびプログラムのバックアップをおこなってから接続してください。
- 本製品は、医療などの人命に関わる設備や機器、航空機などの高度な信頼性を必要とする設備や機器での使用は、意図されておりません。
これらの設備や機器に本製品を使用され、人身事故、火災事故、社会的な障害などが生じて、弊社ではいかなる責任も負いかねます。

アロマオイルを使用するときの注意

- アロマケース内のフィルターにアロマオイルを染み込ませて香りを楽しむことができますが、アロマオイルを使用するときは、下記に注意してください。
※アロマオイルは、アロマケースやフィルター以外に付着させないでください。
※アロマオイルの中には、通経作用のあるものがありますので、妊娠中の方は使用するときは、注意してください。使用されるアロマオイルの注意書をよく読んでから使用してください。

各部の名称

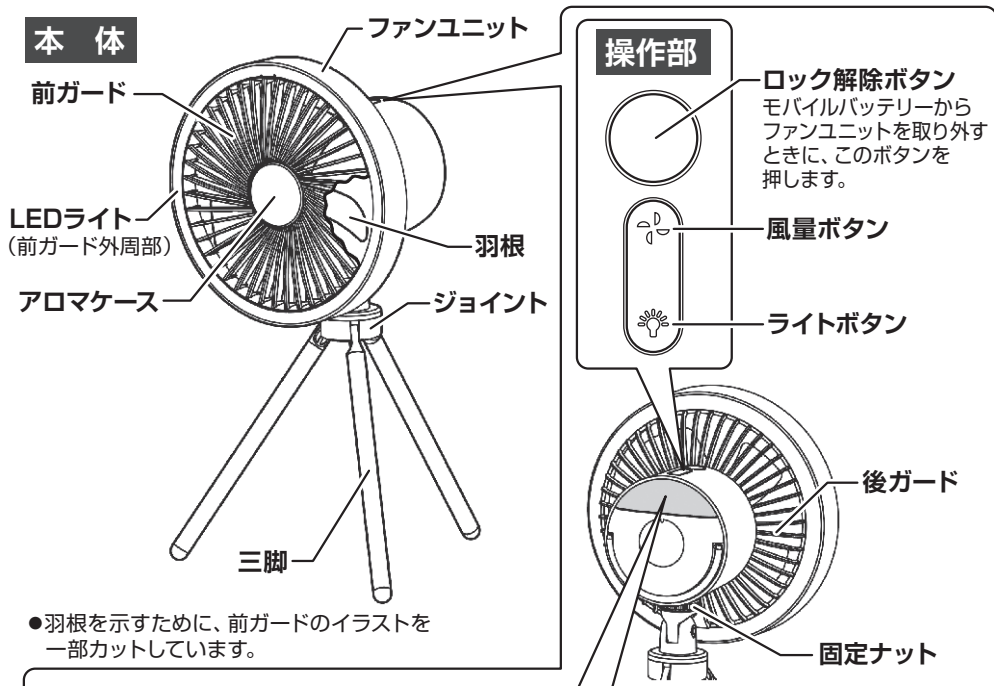

●羽根を示すために、前ガードのイラストを一部カットしています。

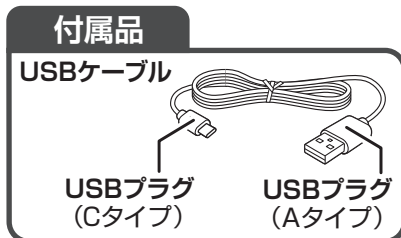
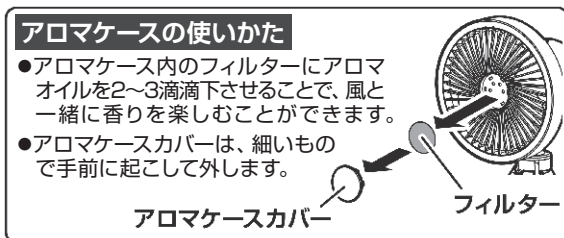
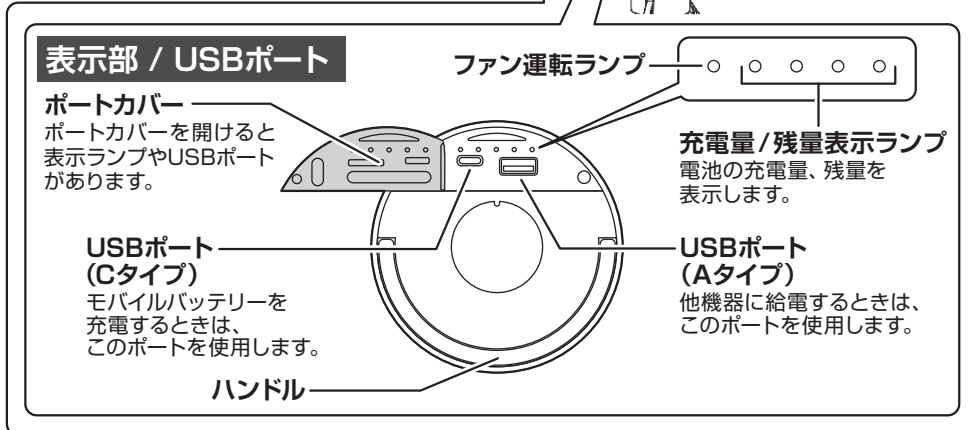

●本書は、イラストを用いて説明しています。実際の製品とは、多少異なることがあります。

使いかた

三脚を取り付けて使用する

■ 三脚を取り付ける

- 三脚の固定ナットがジョイント台に接触しているか確認します。
固定ナットがジョイント台に接触していないときは、軽く接触するまで固定ナットを下図の矢印の方向に回します。

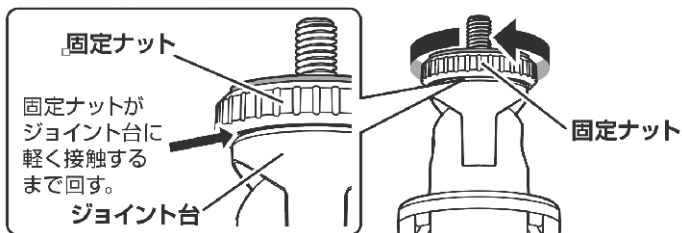

- 三脚の取り付けネジをモバイルバッテリーのネジ穴に締め込みます。
三脚を下図の矢印の方向に回して締め込みます。

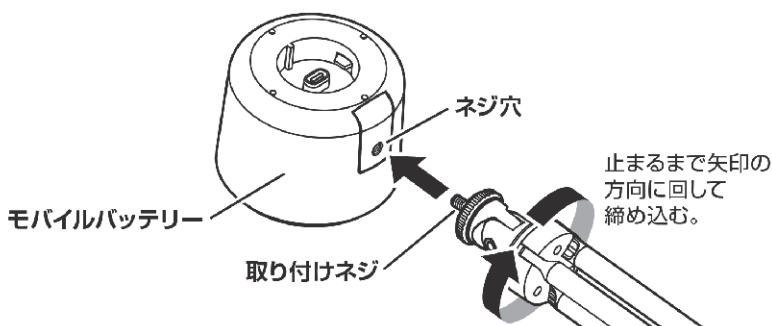

- 三脚を締め込んだら、モバイルバッテリーと三脚の向きを調節します。
締め込んだ三脚を軽く緩めて、下図のように調節します。

三脚の脚を開くとY字になります。
Y字の2本脚がモバイルバッテリーの前面側、1本脚が後面の真後ろに向くように調節します。

注意

※三脚の脚を確実に開いて、向きを合わせて使用してください。

三脚の開き方が不十分のまま使用したり、向きがあてないと不安定になり、転倒の原因になります。

前面 ファンユニット接続側

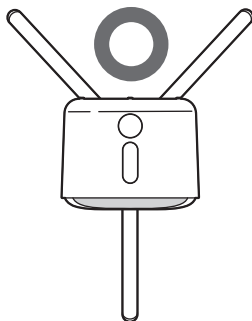

向きが合っていない状態

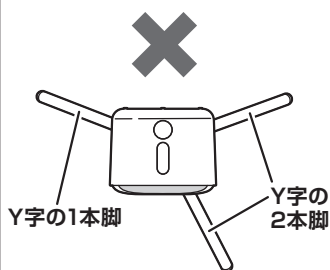

1本脚が真後ろになっていない。
正しい向きに調節すると、左図のように1本脚が真後ろになります。

使いかた

三脚を取り付けて使用する つづき

■ 三脚を固定する

- 三脚の向きを調節したら固定ナットを締め込み、モバイルバッテリーと三脚を固定します。固定ナットを下図の矢印の方向に回して締め込みます。

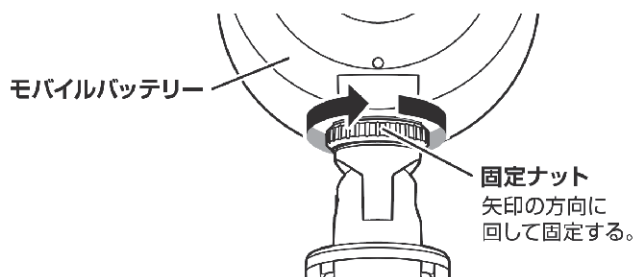

■ ファンユニットを取り付ける

- ファンユニットをモバイルバッテリーに取り付けます。ファンユニットの溝とモバイルバッテリーの突起の位置を合わせて差し込みます。

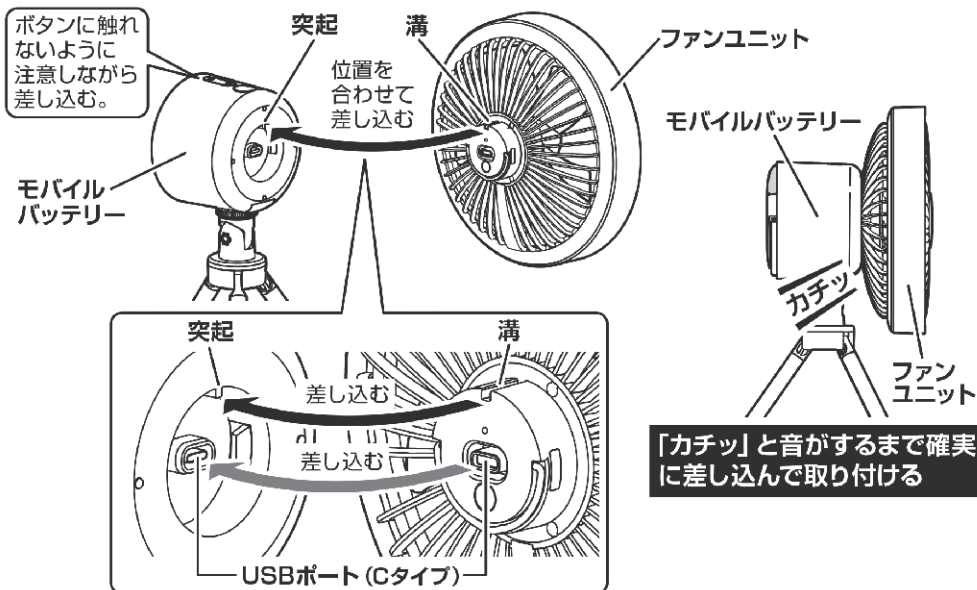

注意

※確実に取り付けられていないと、使用中にファンユニットが落下して、故障・けがの原因になります。

使いかた

三脚を取り付けて使用する つづき

■ 充電する ※はじめて使用するときには、満充電してください。

- ポートカバーを開けます。
- 付属のUSBケーブルで、モバイルバッテリーとUSB機器を接続します。
- 充電が開始され、充電量/残量表示ランプが点滅や点灯して充電量を表示します。
- 充電が完了したら、USBプラグを抜きます。

USBプラグを抜いて約30秒経過すると、表示ランプが消灯します。

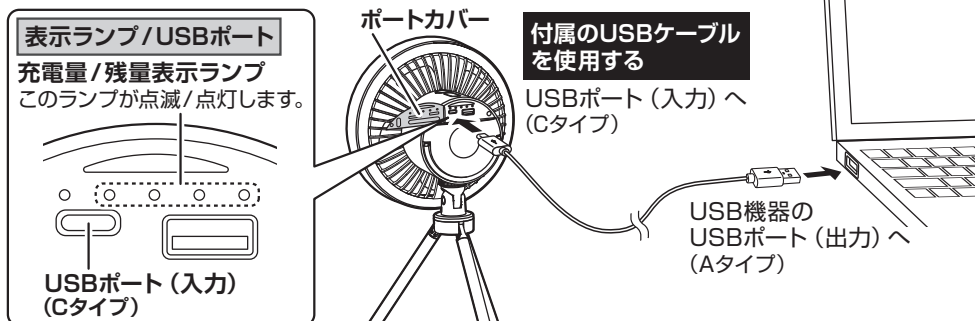

充電量表示 充電中は、充電量に応じてランプが点滅/点灯表示します。 ●・・・点灯 ☉・・・点滅

充電量	0%~25%	26%~50%	51%~75%	76%~99%	100%(満充電)
表示ランプ	☉ ○ ○ ○	● ☉ ○ ○	● ● ☉ ○	● ● ● ☉	● ● ● ●

注意

- ※充電時は、モバイルバッテリーが熱を持つため、使用時(0℃~40℃の範囲内)より低い環境温度で充電してください。(常温で充電する)
- ※ポートカバーは、強く引っ張ると外れることがありますので、注意してください。

お知らせ

- 本製品の電源(入力)は、USB DC 5V 2Aです。
パソコンなど接続するUSBポートの規格によっては、充電時間が長くなる場合があります。
- USB機器と接続するときは、機器のUSBポートに直接接続します。
複数機器の同時接続やUSBハブ経由の接続などは、電力不足になり充電時間が長くなったり、充電できないことがあります。
- 本製品は、充電しながら運転することができますが、充電しながら運転すると風量やLEDライトの設定状態、接続するUSBポートの規格によっては、充電時間が長くなったり、充電できないことがあります。
- 充放電をくりかえすと、300回程度を目安に徐々に電池が劣化します。
これは、電池の特性上のもので使用上問題はありませんが、満充電時の使用時間が購入時に比べて短くなります。

使いかた

三脚を取り付けて使用する つづき

■ 送風運転する

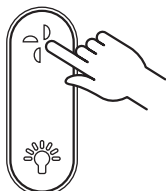

- 風量ボタンを押します。
風量「弱」で運転を開始します。
ファン運転ランプが点灯します。
同時に充電量/残量表示ランプが点灯や点滅して、電池の残量を表示します。
- 風量ボタンを押すことに、風量が下記のように順送りでかわります。
- 風量ボタンを長押しすると、順送りさせずに運転を停止することができます。

表示ランプ



ファン運転ランプ

このランプが点灯/点滅します。



■ LEDライトを使用する

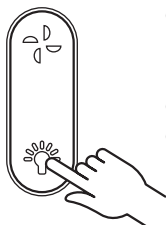

- ライトボタンを押します。
LEDライトが「強」で点灯します。
同時に充電量/残量表示ランプが点灯して、電池の残量を表示します。
- ライトボタンを押すことに、LEDライトが下記のように順送りでかわります。
- ライトボタンを長押しすると、順送りさせずにLEDライトを消灯することができます。

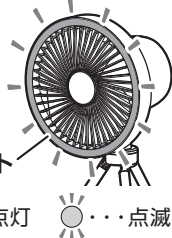

LEDライト

送風運転とLEDライトを同時に使用することもできます。

残量表示 使用中は、電池残量に応じてランプが点灯/点滅表示します。

●・・・点灯

☀・・・点滅

残量	0~25%	26%~50%	51%~75%	76%~100%
表示ランプ	☀ ○ ○ ○ ○	● ● ○ ○ ○	● ● ● ○ ○	● ● ● ● ●

- 電池の残量が無くなると、LEDライトが点滅して運転が停止（電源切）します。
※つづけて運転したいときは、充電してください。
※残量が25%以下になったら、早めに充電してください。

注意

- ※使用後は、電池の残量が少ない状態で放置しないで、満充電してください。
電池は使用していなくても放電するため、過放電状態となり電池の寿命が短くなる原因になります。
- ※本製品は、防水ではありませんので屋外で使用するときは、ぬれないように十分注意してください。故障・発熱・破裂・火災の原因になります。

お知らせ

- 運転中にファンユニットをモバイルバッテリーから取り外すと、約5秒後に電源が切れます。
ファンユニットを取り付け直しても運転は再開しません。
運転するときは、もう一度ボタン操作をしてください。

使いかた

三脚を取り付けて使用する つづき

■ 風向きを上向き、下向きにかえる

- ジョイント台を支えながら、風量ボタンやライトボタンに触れないようにモバイルバッテリーの側面を持って上向き、下向きに動かします。

※ジョイントネジが緩んで固定できなくなったときは、ジョイントネジをプラスドライバーで締め付け直して、動き具合を調節してください。

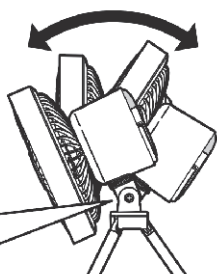
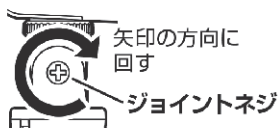

吊り下げて使用する

フックなどに吊り下げて送風運転したり、ランタンなどとして使用できます。

■ モバイルバッテリーごと吊り下げるときは

- 三脚を取り外します。
- モバイルバッテリー後面のハンドルを起こして、フックなどに吊り下げます。
※送風運転やLEDライトの操作方法は、8ページの「送風運転する」や「LEDライトを使用する」を参照してください。



■ ファンユニットのみを吊り下げるときは

- ロック解除ボタンを押して、ファンユニットを取り外します。
- 付属のUSBケーブルで、モバイルバッテリーとファンユニットを接続します。他のUSB機器と接続して使用することもできます。
- ファンユニット後面のハンドルを起こして、フックなどに吊り下げます。

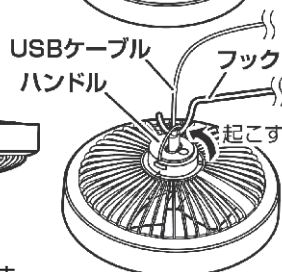

送風運転する ボタン短押し

- 風量/ライトボタンを短押しします。
風量「弱」で運転を開始します。ファン運転ランプが点灯します。
- 風量/ライトボタンを短押しするごとに、風量が下記のように順送りでかわります。



風量 弱 → 中 → 強 → 運転停止
ファン運転ランプ (点灯) (2回点滅後点灯) (3回点滅後点灯)

ファンユニット後面

ファン運転ランプ



LEDライトを使用する ボタン長押し

- 風量/ライトボタンを長押しします。
- LEDライトが「強」で点灯します。
- 風量/ライトボタンを長押しするごとに、LEDライトが下記のように順送りでかわります。

LEDライト 強 → 弱 → 消灯

使いかた

モバイルバッテリーとして使用する

ファンユニットと三脚を取り外して、モバイルバッテリーとして使用できます。

※モバイルバッテリーとして使用するときは、ファンユニット接続用のUSBポートに金属物や異物が触れないように、平らなテーブルなどの上に置いてください。

- ポートカバーを開けます。
- 付属のUSBケーブルで、モバイルバッテリーとUSB機器を接続します。
- 給電が開始されると、充電量/残量表示ランプが点灯や点滅して電池の残量を表示します。
※接続したUSB機器の充電量は、USB機器側で確認してください。

お知らせ

- 他機器へ給電する前にライトボタンを押すと、約5秒電源が入り充電量/残量表示ランプが点灯して、モバイルバッテリーの電池残量を確認することができます。約5秒経過すると電源が切れます。

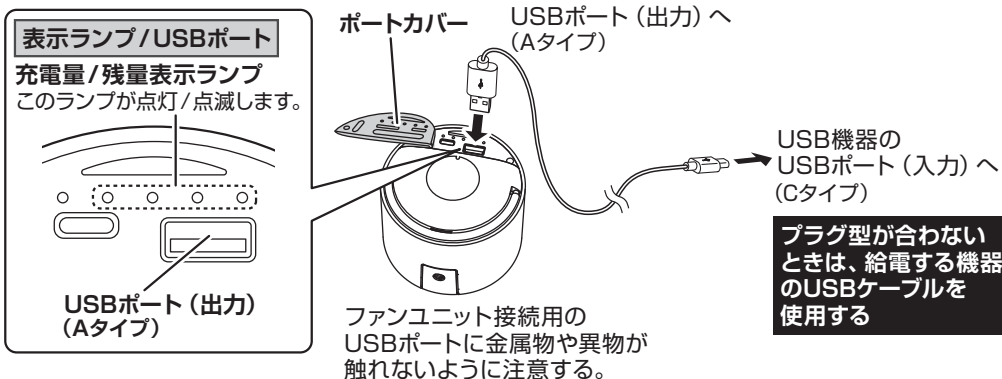

残量表示 給電中は、電池残量に応じてランプが点灯/点滅表示します。 ●・・・点灯 ☉・・・点滅

残量	0~25%	26%~50%	51%~75%	76%~100%
表示ランプ	☉ ○ ○ ○	● ● ○ ○	● ● ● ○	● ● ● ●

- 電池の残量が無くなると、ファン運転ランプと充電量/残量表示ランプのすべてが点滅して給電が停止(電源切)します。

※残量が25%以下になったら、本製品を早めに充電してください。

モバイルバッテリー使用時の注意

- 本製品は、DC5V 2Aの出力が可能です。接続した機器が必要とする電流が2Aを超えると、保護回路が作動して給電できないことがあります。
- 本製品の電池の残量が少ないときは、出力電流が制限されることがあります。
- 給電と同時に通信をおこなう機器では、給電できないことがあります。

お手入れと保管

- ※ガードや羽根にホコリが多量に付着すると異常音、振動、加熱の原因になります。こまめにガードを取り外してお手入れをしてください。
- ※お手入れをするときは、けがを防止するためゴム手袋を着用してください。

警告



充電、給電、運転中にお手入れをしない
●けが・ショート・感電・火災の原因になります。



製品を水に入れたり、水をかけたり、丸洗いをしない
●ショート・感電・火災の原因になります。

前ガードの取り外しかた

- ①前ガードを下図の矢印の方向に止まるまで回します。
- ②前ガードを手前に引き抜いて取り外します。

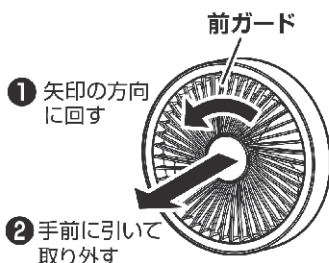

前ガードの取り付けかた

- ①前ガードの突起と後ガードの溝の位置を合わせて差し込みます。
- ②前ガードを下図の矢印の方向に止まるまで回して取り付けます。

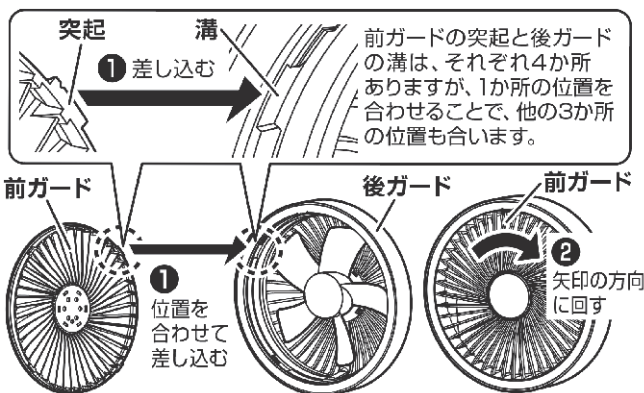

前ガードの突起と後ガードの溝は、それぞれ4か所ありますが、1か所の位置を合わせることで、他の3か所の位置も合います。

お手入れ

- 掃除機のソフトブラシで、ガードや羽根のホコリを吸い取ります。
- 乾いた柔らかいふきんで、ガード、羽根、モバイルバッテリー、三脚のホコリや汚れをふき取ります。
- 落ちにくい汚れは、薄めた食器用中性洗剤に浸した柔らかいふきんをよくしぼって、ふき取ります。さらに乾いた柔らかいふきんで、洗剤が残らないようにきれいにふき取ります。

注意

- ※各ボタンやUSBポートのホコリや汚れは、必ず乾いた柔らかいふきんで定期的にふき取ってください。
- 各ボタンやUSBポートのホコリや汚れは、ぬれたふきんでふき取らないでください。

丸洗できません

保管

- 保管の前は、必ずお手入れをします。
- お手入れ後は、よく乾燥させてからポリ袋などをかぶせ、直射日光や湿気を避けて保管します。(湿ったまま保管すると、カビの発生、異臭、故障の原因になります)

注意

- ※電池は、保管中も放電します。
過放電状態になるのを防止するために、定期的(半年~1年ごと)に満充電してください。
過放電状態になると、電池の寿命が短くなる原因になります。

仕 様

入 力	USB:DC5V 2A
出 力	USB:DC5V 2A
内 蔵 電 池	充電式リチウムイオン電池 3.7V 8000mAh 29.6Wh (3.7V 4000mAh 14.8Wh 2パック)
内蔵電池の充電時間(約)	5.5時間 ※1
使用/充電環境温度(約)	使用環境温度:0℃~40℃ / 充電環境温度:常温
使 用 時 間(約)	送風運転時 弱:20時間 中:10時間 強:5時間 ※2 送風運転+LEDライト「強」点灯時 弱:9時間 中:6時間 強:4時間 ※2
製 品 寸 法(約)	扇風機 (三脚含む) 幅:180mm×奥行:200mm×高さ:330mm ※3 モバイルバッテリー 幅:93.5mm×奥行:93.5mm×高さ(厚み):75.5mm ※4
製 品 質 量(約)	扇風機 (三脚含む) :700g モバイルバッテリー:330g ※4
USBケーブル長さ(約)	80cm
付 属 品	USBケーブル

- 製品の仕様や外観は、改善のため予告なく変更することがあります。
- ※1 充電時間は、DC5V 2Aで充電したときの目安です。
USBポートの規格など充電条件によってかわることがあります。
- ※2 使用時間は目安です。使用条件によってかわることがあります。
- ※3 扇風機の製品寸法は、三脚の開き具合によって表記と異なることがあります。
- ※4 モバイルバッテリーのみの製品寸法と製品質量です。

故障かな?と思ったら

※お問い合わせや修理を依頼される前に、下記を確認してください。

症 状	原 因	処置 または お知らせ
送風しない LEDライトが 点灯しない	●電池の残量が無くなっていませんか?	●充電してください。
	●モバイルバッテリーとファンユニットが確実に取り付けられていますか?	●モバイルバッテリーとファンユニットを確実に取り付けてください。
	●ファンユニットのみ使用時に、USBプラグがUSBポートから抜けていませんか?	●USBプラグを根元まで確実にUSBポートに差し込んでください。
充電しない	●USB機器の電源が切れていませんか?	●USB機器の電源を入れてください。
	●複数の機器を同時に接続していたり、USBハブを経由して接続していたり、USB機器からの電力供給が弱いのですか?	●電力不足が考えられます。 本製品のみをUSB機器に直接接続するか、別のUSB機器に接続してください。
充電時間が長い	●USB機器からの電力供給が弱いのですか?	●本製品の異常ではありません。 接続するUSBポートの規格によっては、電力供給が弱く、充電時間が長くなる場合があります。
	●運転しながら充電していませんか?	●運転しながら充電することができますが、充電時間が長くなる場合があります。

故障かな?と思ったら

※お問い合わせや修理を依頼される前に、下記を確認してください。

症状	原因	処置 または お知らせ
電池で使用できる時間が短い	●温度の低い場所で使用していませんか?	●温度の低い場所では、運転時間が短くなります。
機器に給電できない	●機器の必要とする電流が2Aを超えていませんか?	●保護回路が作動して給電できないことがあります。

点検のお願い

安全に長く愛用していただくために
日頃から点検をおこなってください。

★こんな症状はありませんか?

- モバイルバッテリー、USBケーブル、USBプラグが異常に熱い。
- USBケーブルやUSBプラグに深い傷がある。
- USBプラグやUSBポートが変形している。
- USBケーブルを動かすと通電したり、しなかったりする。
- 変形や破損している。
- 異常な音がする。
- 製品に触れるとビリビリと電気を感じる。
- こげ臭いなどの異臭がする。
- その他の破損・故障・異常がある。

- USBプラグやUSBポートにホコリやごみが付着している。

★異常があれば

使用中止 !!

故障や事故防止のため、
使用を中止して、必ず販売
店に点検や修理を依頼
してください。

ホコリやごみを取り除いてください。

アフターサービスについて

- 本製品は、保証書が付いています。
お買い上げの際に、販売店より必ず保証欄の「お買い上げ年月日」と「販売店印」の記入を受けてください。
- 保証期間は、お買い上げ日より1年です。
保証期間中の修理は、お買い上げの販売店に依頼してください。
保証書の記載内容により、修理いたします。
その他詳細は、保証書を参照してください。
- 保証期間経過後の修理(有料)については、お買い上げの販売店に、依頼してください。
- サービスパーツについて
三脚などのサービスパーツについては、お買い上げの販売店に、お問い合わせください。

■ 使いかたやお手入れなどのお問い合わせは下記へ

本製品についての取り扱いや、お手入れ方法のお問い合わせ、転居されたり贈答品などで、販売店に修理の依頼ができない場合は、右記へお問い合わせください。

「山善 家電お客様サービス係」
ダイヤル **0570-077-078**

※PHS、IP電話など一部の電話からは、利用できません。
受付時間：10：00～17：00（土、日、祝日を除く）

FAXまたはEメールでのお問い合わせも受け付けています。
その際は、製品名、品番、お問い合わせ内容、お名前、電話番号を記入のうえ、お問い合わせください。

●FAXでのお問い合わせは **0120-680-287**

●Eメールでのお問い合わせは **info_m@yamazen.co.jp**

個人情報の取り扱いについて
株式会社山善およびその関係会社は、お客様の個人情報やお問い合わせ内容を、お問い合わせへの対応や修理、その確認などのために利用し、その記録を残すことがあります。また、個人情報を適切に管理し、修理業務などを委託する場合や正当な理由がある場合を除き、第三者には提供しません。

※お問い合わせのときは、保証書に記載の製品名、品番をお知らせください。

S-230206

製品を廃棄するときは

■ 製品を廃棄するときは、各部品を取り外します。

1. 各部品を取り外す

- モバイルバッテリーから、ファンユニットと三脚を取り外します。

モバイルバッテリー ファンユニット

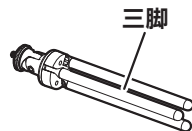

注意

※ファンユニットと三脚を廃棄するときは、各自治体の廃棄方法に従って廃棄してください。

2. モバイルバッテリーをリサイクル協力店へ持ち込む

■ モバイルバッテリーは、充電式リチウムイオン電池を使用しています。充電式リチウムイオン電池は、リサイクル可能な貴重な資源です。

※モバイルバッテリーを廃棄するときは、家庭ごみとして廃棄しないで必ずリサイクル協力店へ持ち込んでください。

家庭ごみとして廃棄すると、ごみ収集車などで破壊されて、電池のショート・破裂・火災の原因になります。

この製品は、株式会社ミュージーが輸入した商品であり、株式会社ミュージーは一般社団法人 JBRCの会員企業です。一般社団法人 JBRCでは、リサイクル協力店を通じてJBRC会員企業製の充電電池やモバイルバッテリーの再資源化を推進しています。

持ち込む準備をする

- リサイクル協力店へお持ち込みの際は、下図を参照してUSBポートとポートカバーにビニルテープを貼ります。

前面側

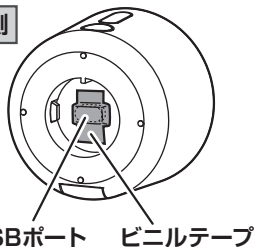

USBポート ビニルテープ

後面側

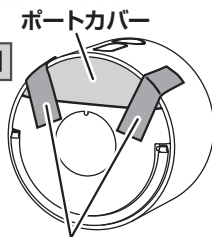

ビニルテープ
ポートカバーの両端にビニルテープを貼って固定する

使用電池
充電式
リチウムイオン電池



Li-ion20

注意

※お持ち込みの際は、ショートなどの危険防止のためUSBポートにビニルテープを貼って、必ず絶縁してください。
さらにポートカバーが開かないように、ポートカバーにもビニルテープを貼ってください。

リサイクル協力店へ持ち込む

- 準備したモバイルバッテリーをお近くのリサイクル協力店に持ち込みます。

お知らせ

● お近くのリサイクル協力店や場所がわからないときは、下記の一般社団法人 JBRCのホームページでお近くの協力店を検索することができます。

一般社団法人 JBRCホームページ <https://www.jbrc.com>