



# 冷蔵庫

# YFR-51

# 取扱説明書

保証書付

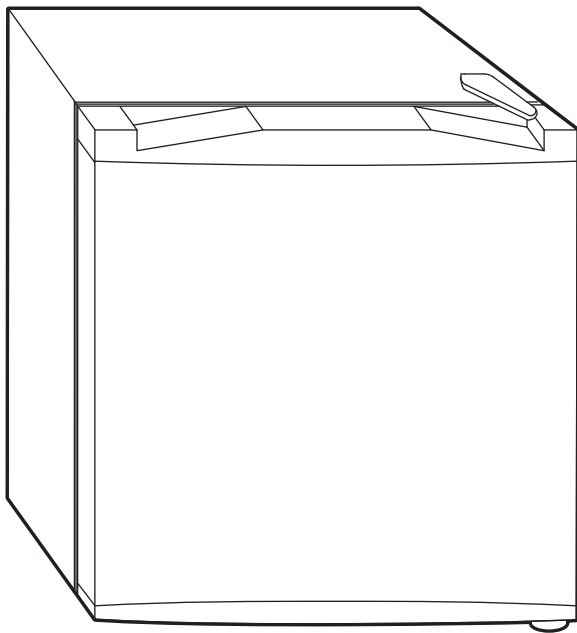

## もくじ

- 安全上のご注意……………①～③
- 各部のなまえ……………④
- 設置の方法……………⑤
- 使いかた……………⑥～⑩
- お手入れのしかた……………⑪
- こんな時は？……………⑫
- 安全にお使いいただくために……⑬～⑭
- 故障かな？と思ったら……………⑮
- 保証とアフターサービス……………⑯
- おもな仕様……………⑰
- 保証書……………裏表紙

この商品は、海外ではご使用になれません。  
FOR USE IN JAPAN ONLY

### 家庭用

- 業務用として使用しないでください。
- 他の用途でのご使用はしないでください。  
思わぬ事故の原因になります。

- ・このたびは、弊社冷蔵庫をお買い上げいただきまして、誠にありがとうございました。
- ・ご使用前に、この取扱説明書を必ずよくお読みになり、正しく安全にお使いください。
- ・お読みになった後は、大切に保管してください。

# 安全上のご注意

- ご使用の前にこの「取扱説明書」をよくお読みの上、正しくお使いください。
- お読みになったあとは、いつでも見られるところに必ず保管してください。

## 表示の意味



この表記を無視して誤った取り扱いをすると、死亡や重傷など、人体への重大な損傷が起きる可能性がある内容を示しています。



この表記を無視して誤った取り扱いをすると、軽傷または中程度の損傷を負う可能性がある内容および物的損傷が起きる可能性がある内容を示しています。

## してはいけない禁止の記号



禁止



水場での  
使用禁止



分解禁止



接触禁止

## しなければならない必ず実施の記号



必ず実施



電源プラグを  
コンセントから抜く



アース線を  
接続する



- ・アース接続を必ずしてください。  
漏電や故障の時、火災や感電の原因になります。



アース線を  
接続する

- ・アース線は、水道管・ガス管・電話線および避雷針には取り付けないでください。  
火災や感電の原因になります。  
アースの取り付けは販売店にご相談ください。



アース線を  
接続する

- ・流し場などの水場では使用しないでください。  
ショートにより、火災や感電の原因になります。



水場での  
使用禁止

- ・コンセントは交流100V、定格容量15A以上のものを単独でご使用ください。  
また、タコ足配線やテーブルタップは使用しないでください。  
他の器具と併用するとコンセントの異常発熱により、火災の原因になります。



必ず実施

- ・電源コードを無理に曲げたり、重いものをのせたりしないでください。  
コードが傷つき火災や感電の原因になります。  
電源コードが傷ついた場合は使用をやめ、お買い上げの販売店またはお客様ご相談窓口にご依頼ください。



禁止

- ・製造業者が推薦するもの以外の、除霜を速めるための機械的な器具、その他の手段を用いないこと。



禁止

## 警告

・電源コードは熱器具に触れないようにしてください。

コードが傷つき火災や感電の原因になります。

電源コードが傷ついた場合は使用をやめ、お買い上げの販売店またはお客様ご相談窓口にご依頼ください。



禁止

・電源コードや電源プラグが痛んでいたり、コンセントの差し込みがゆるいときは使用しないでください。

火災や感電の原因になります。



禁止

・電源プラグを冷蔵庫で押しつけないでください。

電源プラグが傷つき、火災の原因になります。



禁止

・電源プラグは、ほこりをとり、刃の根元までしっかりと差し込んでください。ほこりが付着したり、不十分な差し込みは火災の原因になります。



必ず実施

・コードを抜くときは必ず電源プラグを持って抜いてください。

コードが傷つき火災や感電の原因になります。

電源コードが傷んだ場合は使用をやめ、お買い上げの販売店またはお客様ご相談窓口にご依頼ください。



必ず実施

・濡れた手で、電源プラグにさわらないでください。

感電の原因になります。



接触禁止

・冷蔵庫の上に水の入った容器を置かないでください。

水がこぼれた場合、電気部分の絶縁が悪くなり、火災や感電の原因になります。



禁止

・冷媒回路を破損しないでください。



禁止

・可燃性スプレーを近くで使わないでください。

引火し、火災ややけどの原因になります。



禁止

・ガス類、アルコールなど引火のしやすい物は入れないでください。

爆発し、火災ややけど、ケガの原因になります。



禁止

・医薬品や学術試料は入れないでください。

家庭用冷蔵庫では、温度管理の厳しいものは保存できません。変質の原因になります。



禁止

・分解、修理、改造は絶対にしないでください。

火災・感電・(異常動作による)ケガの原因になります。



分解禁止

・ガス漏れに気づいたら、冷蔵庫やコンセントには触れずにガスの元栓を閉め、窓を開けて換気をしてください。

引火爆発し、火災ややけど、ケガの原因になります。



必ず実施

・地震などによる冷蔵庫の転倒防止の処理をしてください。

振動により冷蔵庫が転倒し、ケガの原因になります。



必ず実施

・冷蔵庫を廃棄する際は、お買い上げの販売店にご相談ください。

家電リサイクル法により、リサイクルが必要です。廃棄まで保管するときは、幼児の閉じ込めの恐れがある場合は、ドアパッキンを外してください。



必ず実施

・冷蔵庫内部で電気機器を使用しないでください。



禁止

# 安全上のご注意

## 警告

- ・取り扱いに不慣れな方やお子様だけで使用しないでください。  
あやまって庫内に閉じ込めのおそれがあります。



禁止

## 注意

- ・床が丈夫で水平なところに据え付けてください。  
不安定なところに据え付けますと、ドアの開閉などで冷蔵庫が倒れ、ケガの原因になります。



必ず実施

- ・保冷剤を入れる時は、袋の破れたものは入れないでください。  
中身が漏れると、さびや故障の原因となります。



禁止

- ・食品を棚より前に出さないでください。  
ドアが閉まらなくなったり、ドアポケットに入れたビン割るなど、ケガの原因になります。



禁止

- ・長時間使用しない時は、電源プラグをコンセントから抜いてください。  
火災の原因になることがあります。



電源プラグを  
コンセントから抜く

- ・冷蔵庫を運搬する時には、下部前脚と背面上部をしっかりと持って運搬してください。  
他の部分を持つと、ケガの原因になります。  
また横に倒さないように運搬してください。



必ず実施

- ・小物ポケットに、背の高いビン類や缶類を立てて入れないでください。  
落下して、ケガの原因になります。



禁止

- ・冷蔵庫背面の機械部分に、手を触れないでください。  
発熱部があり、やけどの原因となります。



接触禁止

- ・冷蔵庫の底面に手を入れないでください。  
冷蔵庫の底面には鉄板があり、ケガの原因になります。



禁止

- ・この機種は可燃性ガス(R600a)を冷媒ガスとして使用しています。  
(使用量は取扱説明書のおもな仕様と冷蔵庫内部のラベルに記載されています)  
製品の扱い時には破損されないように十分気をつけてください。



R600a

- ・冷却パイプから冷媒ガスが漏れる場合、発火等の恐れがあります。  
冷蔵庫周辺には発火性物質等の火の元を避けてください。

- ・また、引火性物を庫内に保存しないでください。

- ・発火可能性を減らすためには冷蔵庫は最小でも下記の設置空間は必要になります。  
(R600aの量が8gに対して1㎡)  
冷蔵庫の周辺は十分な空間を設けてください。

## <もしものときには>



指示

- 異常や故障が発生したときは電源プラグを抜き、運転を中止してください。  
火災・感電・ケガ・やけどの原因になります。お買い上げの販売店にご連絡ください。  
※異常・故障の例  
電源コード・プラグが異常に熱い、電源コードに深いキズや変形がある、焦げくさいにおいがする、  
冷蔵庫床面にいつも水がたまっている、ピリピリと電気を感じる
- 可燃性ガス(プロパンガス・都市ガスなど)もれがあったときは冷蔵庫に触れず、窓を開けて換気してください。  
電気接点の火花で引火爆発し、火災・ケガ・やけどの原因になります。

# 各部のなまえ

## 警告

上に重いものや水の入った容器を置かないでください。扉の開閉で落下し、ケガをすることがあります。

また、こぼれた水で電気部品の絶縁が悪くなり、漏電火災の恐れがあります。

重いものや部分的に荷重のかかるものをのせるときは、冷蔵庫下部全面に板を敷いてください。やかんなど、熱いものはのせないでください。

\* 取扱説明書の各絵(図)はイメージのため、実物と多少異なることもあります。

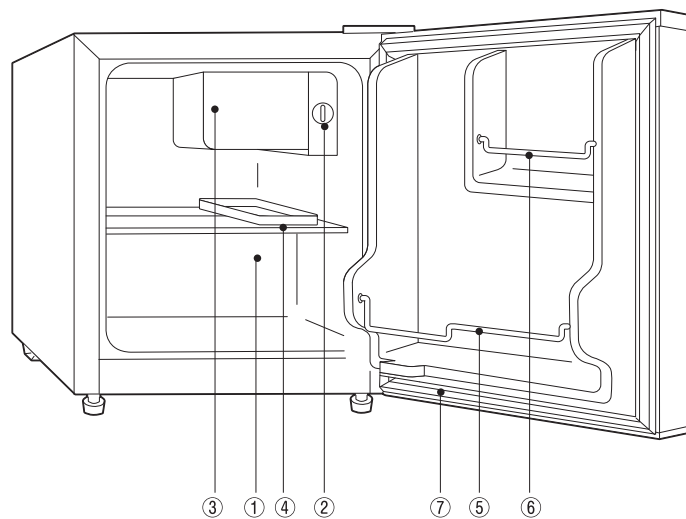

- |            |         |          |
|------------|---------|----------|
| ① 庫内棚      | ④ 露受皿   | ⑦ ドアパッキン |
| ② 温度調節ダイヤル | ⑤ ビン受け  |          |
| ③ 冷却器      | ⑥ 多目的受け |          |

## 付属品

製氷皿

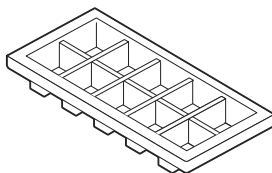

ヘラ  
(霜取り用)



# 設置の方法

## ⚠ 警告

### 1 風通しがよい場所に設置してください。

・風通しがよい場所に、冷蔵庫側面は5cm、後ろ側は20cm、上部は30cm以上離して設置してください。

・(注意) 騒音防止のために後ろ側を必ず20cm以上離して設置してください。

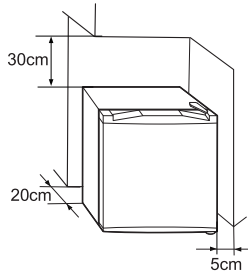

### 2 床が固く、平坦な場所に設置してください。

・不安定な場所は振動や騒音の原因になります。冷蔵庫が揺れるときは高さ調節脚を回して、安定させてください。

・カーペットの敷かれた柔らかなところ等に設置するときは冷蔵庫の脚に固い板を敷いてください。直接設置すると冷蔵庫の底、特に圧縮機等の高温部が床に触れ、カーペット等の変色の原因や冷蔵庫の設置が不安定で倒れる恐れがあります。



#### 水平に固定する

調節脚(前左側)を回して、冷蔵庫を安定させてください。



### 3 熱を受ける場所に設置しないでください。

・日光を直接受ける場所や、コンロ、ストーブの近くに設置した場合、冷蔵庫が熱を受け冷却性能が落ちますので、設置しないでください。

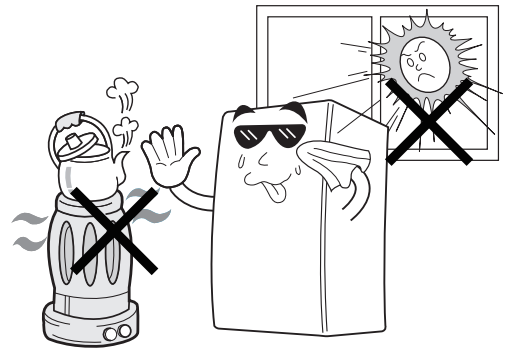

### 4 水気や湿気がある場所には設置しないでください。

・水道や流しの水が飛ぶ場所や、湿気の多い場所は漏電の危険があり、また、老朽の原因となりますので、設置しないでください。

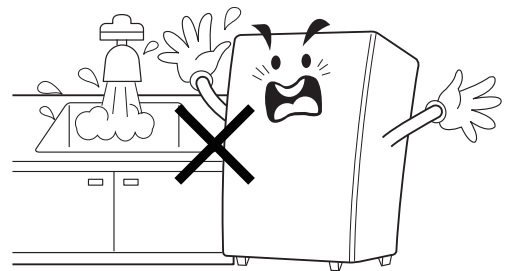

# 使いかた

## 使う前の準備

### 1 正しく設置する

### 2 庫内を掃除する

固く絞ったやわらかい布で拭き取り、最後に乾拭きして水分を取り除いてください。  
使い始めはプラスチックなどの臭いがしますが、ご使用するにしたがって消えます。

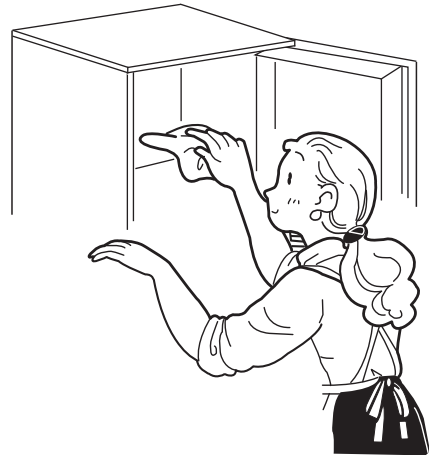

### 3 電源プラグをコンセントに差し込む

定格15A以上のコンセント単独で使用してください。  
他の器具と併用した場合、分岐コンセント部が異常発熱して、発火することがあります。

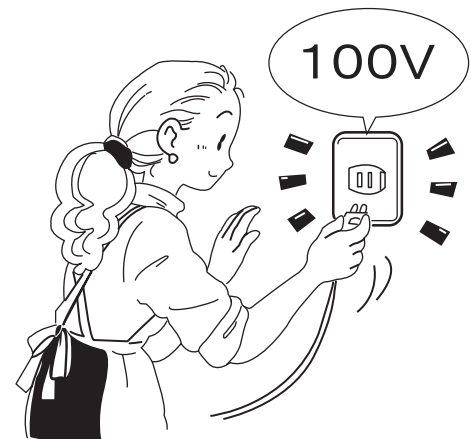

### 4 2~3時間待つて、庫内が十分冷えてから食品を入れる

お買い上げ時にプラスチックの臭いがすることがあります。  
(臭いが気になる場合は、庫内を洗浄後にご使用ください。)

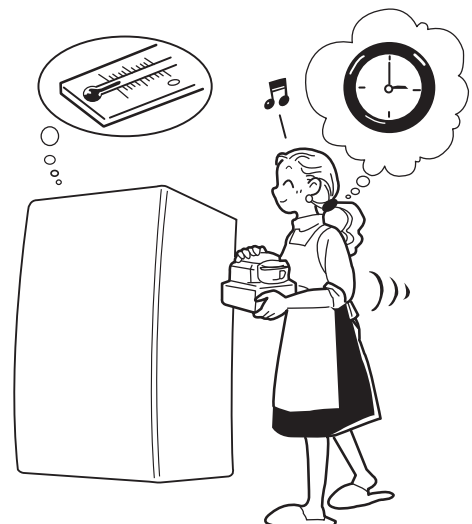



# 使いかた

## ● 温度の調整方法

- ・ 周囲温度と使用目的により冷蔵庫内部の温度を温度調節ダイヤルにて調節してください。
- ・ 平常時には、温度調節ダイヤルを“2~4”の位置に合わせ使用してください。
- ・ 冷蔵庫ですので、冷凍食品やアイスクリーム等の保存はできません。ご注意ください。

	切	運転停止、霜取りの時。
	1~2	周囲温度が15℃以下の時。
	2~4	周囲温度が15~25℃の時。
	4~6	周囲温度が25℃以上の時。
	7	飲食品を早急に冷却させたい時。 (使用後は、希望の位置に合わせてください。)

### 注意

温度調節ダイヤルを(1~3)で長時間かけて使用した場合には、冷却器の霜が溶け落ちて、庫内部に水がたまる可能性があります。

## ● 冷蔵室内部の食品が凍りつかないために

- ・ 温度調節ダイヤルが“4~6”または“7”に合わせている場合、周囲の温度や食品の量により、冷蔵室内の食品が凍る場合があります。  
このような場合には、温度調節ダイヤルを“2~4”に合わせてください。
- ・ 周囲温度が0℃以下になると、“2~4”に合わせていても冷蔵庫室内食品が凍る場合がありますので、ご注意ください。

## ● 製氷室の霜取りの方法

この冷蔵庫は、直冷式冷却方法を採用していますので、冷却器に霜が付きます。冷却器に霜が付いたら、定期的に霜取りをしてください。

- ・ 冷却能力の低下を防ぎ、少ない消費電力で効率の良い運転をするために必要です。
- ・ 霜が0.5cm~1cm以上できた時は、清掃を兼ねて除去してください。

1. 庫内の食品をすべて外に出してください。
2. 温度調節ダイヤルを“切”にしてください。
3. 霜が溶けるまでお待ちください。
4. 庫内の水を乾いたふきん等で拭き取ってください。
5. 温度調節ダイヤルを元の位置に戻してください。
6. 食品を庫内へ戻してください。

### 注意

- ・ 冷却器に付いた霜は決して鋭利なものなどでついて取らないでください。傷が付き、故障の原因になります。(この場合は有償修理扱いとなります。)
- ・ 霜取りの際、溶けた水が冷蔵庫本体から漏れて床や絨毯を濡らすおそれがありますので、ご注意ください。



## 食品の上手な入れかた

### ● 熱いものは冷ましてから入れる

熱いまま入れると、庫内の温度が上がってしまい、他の食品に悪い影響を与えます。



### ● すきまをあけて入れる

つめすぎると、冷気の流れが悪くなり、冷却力が低下します。

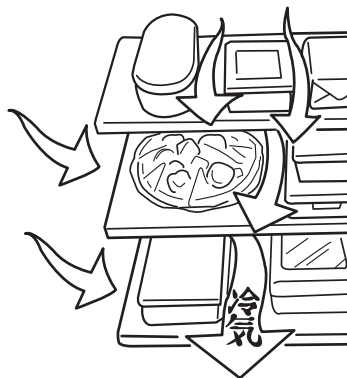

### ● 密閉して入れる

ラップや密閉容器を使えば、ニオイも移らず乾燥も防げます。

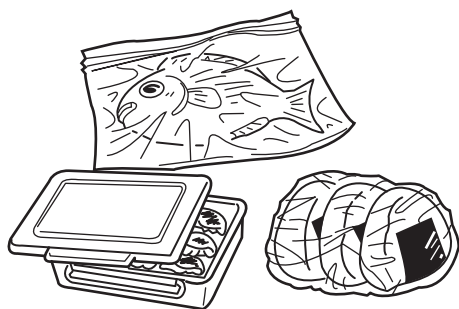

### ● 飲み物や食品は長期間保存しない

炭酸飲料水、ジュース等の飲み物、または、密封容器の食品は賞味期間内でもフタを一度開けると空気が入り、酸化しやすくなる可能性がありますので長期間保存しないでください。

(酸化による圧力が上昇して容器が破裂することもあります。)

### ● 本製品は家庭用の冷蔵庫ですので家庭用以外には使用しないでください。

# 使いかた

## 氷の作りかた

### 1 製氷方法

1. 製氷皿に8割くらい水を入れてください。
2. 製氷皿を冷凍室に置いてください。  
温度調節ダイヤルを「7」に合わせると、より一層早く製氷ができます。

### 2 氷の取り出しかた

両手で製氷皿を下へ向けて何度かひねってください。氷が落ちます。

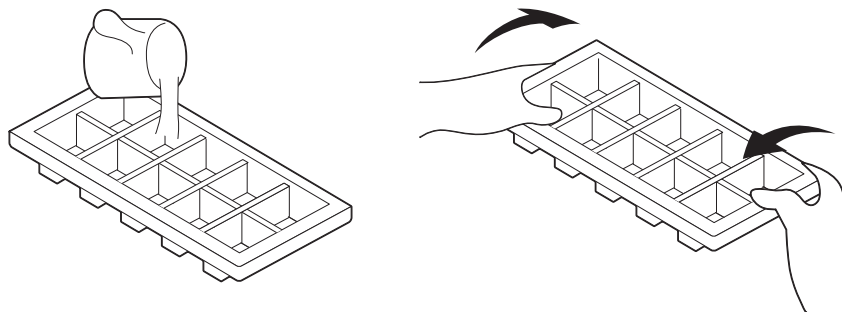

## 霜取り

各冷却器の表面に霜が多くついた場合は、霜の影響で冷却効率が落ちますので霜を取ってください。(霜が約1cm以上の時)

- ・ 温度調節ダイヤルを「切」にして霜を取ってください。
- ・ 溶けた霜や水が庫内から漏れないように十分に注意して布で取り除いてください。
- ・ 冷凍室の天井前側には、他の部位より霜が多くつきます。これは冷気の循環による現象ですので、異常ではありませんが、冷凍ドアの締まりが悪くなる場合は霜を取り除いてください。

# お手入れのしかた

- ・ 冷蔵庫を末永くお使いいただくため定期的にお手入れをしてください。
- ・ 安全のため、必ず電源プラグを抜いてからお手入れをしてください。

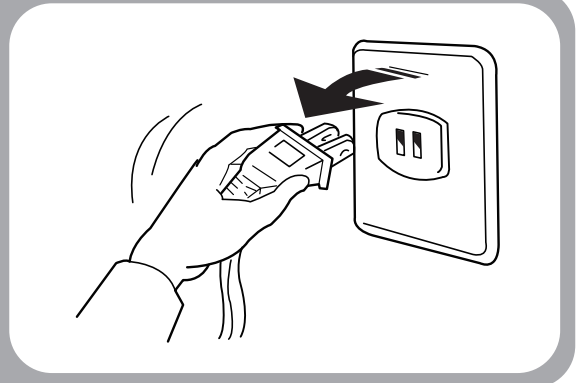

1 固く絞った、柔らかい布で拭いてください。

2 汚れがひどいときは、中性洗剤を含ませた柔らかい布で拭いてください。



3 中性洗剤を使った後は、水拭きして拭きとってください。

1. 後ろ側	冷蔵庫の後ろはゴミやほこりがたまりやすいので、清掃してください。
2. 外側	柔らかい布で拭いてください。汚れのひどい場合は中性洗剤で拭いた後、水で拭き、最後に乾いた布で拭いてください。
3. 内部プラスチック	汚れがひどい時や、悪臭がする時は中性洗剤で拭いてください。
4. 庫内棚	時々、水で洗い乾燥させてから使用してください。
5. ドアパッキン	中性洗剤でよく拭き、常に清潔にしてください。調味料やジュースなどが付着した状態で使用しますとドアパッキンが劣化します。特に下部分は汚れやすいので注意してください。ドアパッキンが触れる冷蔵庫内部と下部分も忘れず清掃してください。

## ● ご注意 ● ● ● ●

- ・ 直接水をかけないでください。漏電や故障の原因となります。
- ・ アルカリ性や酸性の洗剤、みがき粉、ベンジンやシンナーは使用しないでください。
- ・ 熱湯、たわし、化学ぞうきんなどは使用しないでください。



# こんな時は？

停電の時	<p>停電が予告された時</p> <ul style="list-style-type: none"><li>・ 停電の1～2時間前には温度調節ダイヤルを【7】に合わせてください。</li><li>・ 冷蔵庫の内部の温度を高めますので、新たに食品を入れないでください。</li></ul> <p>急に停電した時</p> <ul style="list-style-type: none"><li>・ ドアを開閉しなければ、約1時間は庫内温度をほぼ保つことができます。</li></ul>
冷蔵庫を移動する時	<ul style="list-style-type: none"><li>・ 必ず電源プラグを抜き、コードを後ろ側で束ねて整理してください。</li><li>・ 冷蔵庫内部の食品を取り出し、冷却器の霜を除霜してください。</li><li>・ 慎重に移動してください。(ドアや取っ手をつかんで移動しないでください。)</li></ul>
引っ越し時	<ul style="list-style-type: none"><li>・ 横に倒して運搬しないでください。</li></ul> <p>横に倒すと圧縮機が故障する恐れがあります。</p>
冷蔵庫を長期間使用しない時	<ul style="list-style-type: none"><li>・ 電源プラグを抜き、冷蔵庫の中をきれいに清掃してください。</li><li>・ 冷蔵庫のドアを開放し、2～3日間は乾燥させてください。(カビやいやなニオイを防止するために必要です。)</li><li>・ コードは冷蔵庫の後ろ側に束ねて整理してください。</li></ul>
冷蔵庫を廃棄する時	<ul style="list-style-type: none"><li>・ 冷蔵庫を廃棄する時はお買い上げの販売店にご相談ください。リサイクル券(リサイクル料金)と収集運搬費用が別途必要になります。</li></ul> <p> <b>警告</b> ドアパッキンを外してください。 また幼児が遊ぶ場所に放置しないでください。 幼児が閉じ込められる危険があります。</p> <p>2001年4月より家電リサイクル法が施行されております。お客様がご使用済の冷蔵庫を廃棄する場合、収集・運搬料金と再商品化などの料金をお支払いいただき、対象品を販売店や市町村に適正に引き渡すことが求められております。</p>

# 安全にお使いいただくために

## 1 タコ足配線をしないでください。

タコ足配線をしますと、故障や火災の原因になります。

## 2 アース接続してください。

湿気の多い場所や水気のある場所では、必ずアース（接地）・漏電遮断機を取り付けてください。（漏電時の感電防止）

**警告** 水道管・ガス管には取り付けしないでください。爆発の危険があります。

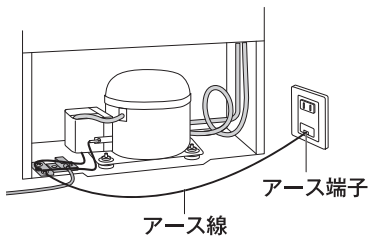

### ● アース端子付きコンセントを使用する場合 ●

- ・アース線を電源コンセントのアース端子に確実に接続してください。
- ・アース線は、先端のカワを剥き、コンセントのアース端子に繋いでください。
- ・アース線は、外れていないか、端子がゆるんでいないかを時々点検してください。

アース端子

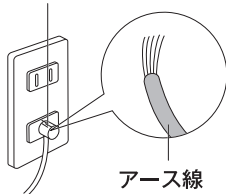

アース端子

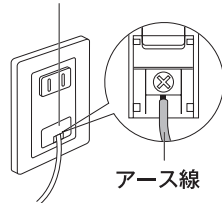

- アース線（銅線直径1.6mm）は別売りです。電気工事店にご相談ください。
- アース端子がない時は、漏電遮断機の取り付けは電気工事店にご依頼ください。

## 3 100℃以上のものをトップテーブルの上ののせないでください。

100℃以上になるものはのせないでください。冷蔵庫表面が変色したり、変形することがあります。また、レンジを置かれる場合はレンジの放熱スペースをご確認ください。

## 4 冷却器の霜をナイフやドライバー等で取らないでください。

傷がつき、故障の原因になります。

誤って穴を開けた場合は、有料修理となりますので、ご注意ください。

## 5 電源コードを踏みつけないように注意して設置してください。

コードの傷は漏電や火災の原因になります。

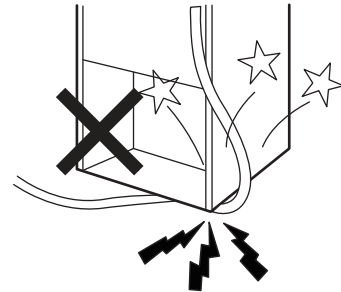

## 6 医薬品は保管しないでください。

医薬品を入れないでください。特に、血液、ワクチン、血清等の保管には不相当であり、庫内の食べ物の味にも影響を与えます。

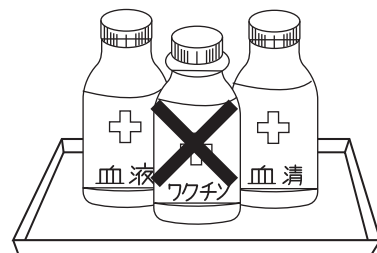

## 7 揮発性物質は保管しないでください。

エチレン、ベンジン、アルコール、シンナー、接着剤等を入れないでください。  
電気接点のスパークで爆発する恐れがあります。



## 8 可燃性スプレーは冷蔵庫近くでは使わないでください。

ラッカー、ペイント等は近くで使わないでください。火災の恐れがあります。  
電気接点のスパークで爆発する恐れがあります。

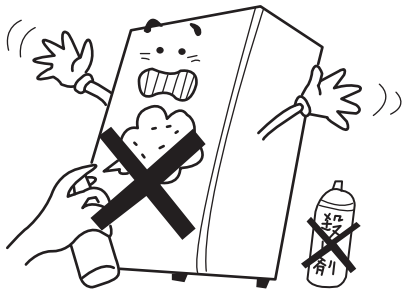

## 9 冷蔵庫のドアにぶらさがらないでください。

冷蔵庫が倒れたり、テーブル上のものが落ちたり、ドアが壊れる恐れがあり、危険です。

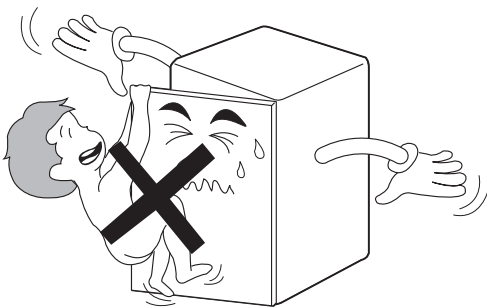

## 10 ガスが漏れた時は冷蔵庫のドアを開けないでください。

ガス器具よりガスが漏れた時は、ガスの元栓を閉め、窓を開けて換気してください。冷蔵庫のドアを開けたり、プラグを抜くと引火する恐れがあります。

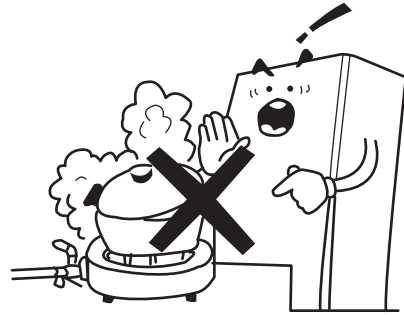

## 11 清掃をする時は直接水をかけないでください。

冷蔵庫に直接水をかけて清掃しないでください。電気部品に水がかかると、漏電や故障の原因になります。

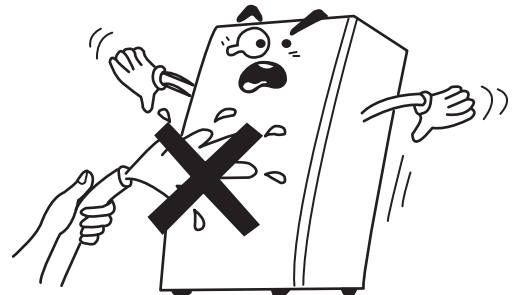

## 12 プラグを抜き、再び差し込む時は5分以上お待ちください。

プラグを抜き、再び差し込む時は5分以上お待ちください。すぐ差し込むと、冷蔵庫の圧縮機に負担が生じ、故障の原因になります。

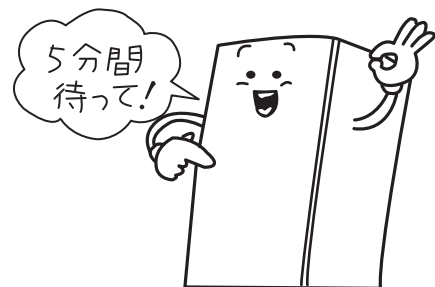

# 故障かな?と思ったら

- 使用中に異常が見られましたら、次の項目をチェックしてください。
- 点検後にも商品に異常が続くようでしたら、お求めになった販売店またはお客様ご相談窓口へご連絡ください。

状況	次の点をお調べください
全く冷えない	<ul style="list-style-type: none"><li>・電源プラグが抜けていませんか?</li><li>・停電していませんか?</li><li>・ご家庭の電源ヒューズまたはブレーカーが切れていませんか?</li></ul>
よく冷えない	<ul style="list-style-type: none"><li>・温度調節ダイヤルが適切な位置になっていますか?</li><li>・直射日光が当たったり、近くに熱器具などありませんか?</li><li>・熱い物を入れたり、ドアの開閉が多すぎませんか?</li><li>・ドアの閉め忘れはありませんか?</li><li>・食品をつめすぎていませんか?</li><li>・庫内に霜が付き過ぎていませんか?</li></ul>
音がうるさい	<ul style="list-style-type: none"><li>・床はしっかりしていますか?</li><li>・冷蔵庫がガタついていませんか?</li><li>・冷蔵庫が壁などに当たっていませんか?</li><li>・冷蔵庫の周囲にお盆や容器などが落ちていませんか?</li></ul>
冷蔵庫の外側に露がつく	<ul style="list-style-type: none"><li>・梅雨など特に湿気が高い時、外側に露のつくことがあります。これは冷水を入れたコップの外側に水滴がつくのと同じです。露がついた時は乾いた布で拭き取ってください。</li></ul>
冷蔵庫の内側に露がつく	<ul style="list-style-type: none"><li>・ドアを頻繁に開けたり、長時間開け放していませんか?</li><li>・熱い物をそのまま入れていませんか?</li></ul>
冷蔵庫内に水がたまる	<ul style="list-style-type: none"><li>・温度調節ダイヤルの設定が「1」になっていませんか?</li><li>・ドアが半開きになっていませんか?</li></ul>

- 水が流れる音のすることがありますが、これは冷却する液体の流れる音です。異常ではありません。
- 冷蔵庫前面の周囲及び冷蔵庫側面から発熱しますが、これは放熱板による温度上昇ですので商品に問題はありません。
- 本製品は冷蔵庫を後壁に接近させ、空間を広く使用できるように最新技術の側面放熱方式を採用しましたので、冷蔵庫の側面の温度が高いのは正常ですので安心してご使用ください。
- ドアポケットへ容器を保存する場合は、庫内の容器または棚に当たらないようにしてください。ドアが閉まらない症状が発生することがあります。
- 庫内が十分に冷えた場合は、ペットボトル容器の内部気圧が下がって収縮し、「パチッ」と異音が発生することがあります。



# 保証とアフターサービス (必ずお読みください)

- 食品の補償はいたしません。
- 製品修理以外の補償はいたしません。
- 業務用で使用された場合の故障及び損傷は保証期間内であっても有料修理になります。

## 保証書 (別添)

この冷蔵庫には保証書を別途添付しております。  
保証書は必ず「お買い上げ日・販売店名」等記入をお確かめのうえ販売店から受け取っていただき内容をよくお読みの後、大切に保管してください。  
保証期間はお買い上げいただいたから**1年間**です。  
詳しくは保証書をご覧ください。

## 補修用性能部品の最低保有期間

- ・ 冷蔵庫の補修用性能部品の最低保有期間は製造打ち切り後9年です。この期間はやむを得ない状況によって変わることもあります。
- ・ 補修用性能部品とはその製品の性能を維持するために必要な部品です。なお冷蔵庫に使用している部品は性能向上のため一部予告なしに変更することがあります。

## ご不明な点や修理に関するご相談は

- ・ 修理に関するご相談並びにご不明な点はお買い上げの販売店またはお客様ご相談窓口にご相談ください。
- ・ 移転あるいは御贈答品などで保証書に記入してあるお買い上げの販売店に修理が依頼できない場合には「お客様ご相談窓口」にご相談ください。

## 修理を依頼されるときは

## 出張修理

14ページに従って調べていただきなお異常のあるときはご使用を中止し必ず電源プラグを抜いてからお買い上げの販売店またはお客様ご相談窓口にご連絡ください。

### 保証期間中は

修理に際しましては保証書をご提示ください。  
保証書の規定に従って修理させていただきます。

### 保証期間が過ぎているときは

修理して使用できる場合にはご希望により修理させていただきます。

## ご連絡していただきたい内容

品名	冷蔵庫
型名	YFR-51
お買い上げ日	年 月 日
故障の状況	できるだけ具体的に
ご住所	付近の目印なども併せてお知らせください。
お名前	
電話番号	
訪問ご希望日	

## 修理料金の仕組み

技術料	故障した製品を正常に修復するための料金です。技術者の人権費、技術教育費、測定機器など設備費、一般管理費などが含まれます。
部品代	修理に使用した部品代金です。その他修理に付帯する部材などを含む場合もあります。
出張料	商品のある場所へ技術者を派遣する場合の費用です。別途駐車料金をいただく場合があります。

## 愛情点検

## ★長年ご使用の冷蔵庫の点検を



ご使用の際、このようなことはありませんか？

- ・ 電源コード、プラグが異常に熱い。
- ・ 本体に触るとビリビリ電気を感じる。
- ・ スイッチを入れても、動かないときがある。
- ・ 焦げ臭いニオイがしたり、運転中に異常な音や振動がある。
- ・ 冷蔵庫の下から水が漏れてくる。
- ・ その他、異常・故障がある。

ご使用中

このような症状のときは、故障防止のため、コンセントから電源プラグを抜いてご使用を中止し、販売店・お客様ご相談窓口にご相談ください。

# おもな仕様

品名	冷蔵庫
型式	YFR-51
定格内容積	46L
外形寸法	幅470×奥行450×高さ496mm
質量	15kg
定格電圧	交流100V
定格周波数	50Hz/60Hz共用
定格電流	0.67/0.77A
電動機の定格消費電力	39/37W(50/60Hz)
年間消費電力量(JIS C 9801-2015年)	111/111kWh/年(50Hz/60Hz)
電源コードの長さ	1.8m
冷媒	R600a

※本機の意匠、仕様は製品改良のため予告なく変更することがあります。

## 冷媒について

この冷蔵庫は、地球温暖化への影響が極めて少ないノンフロン冷媒(R600a)を採用しています。ノンフロン冷媒(R600a)は天然ガスの一種で可燃性ですが、冷媒回路に密閉されていますので、通常は漏れ出すことはありません。

【従来の冷媒に使用しているフロン(R134a)は地球温暖化係数が大きいものの、日本では家電リサイクル法に基づき、冷蔵庫リサイクル処理時に全台数の冷媒を回収し、地球温暖化への影響を防いでいます。】



