



LPHC-725

7.2V充電式

家庭用

ポールのトリマー&芝生バリカン

着脱伸縮ポール付

取扱説明書

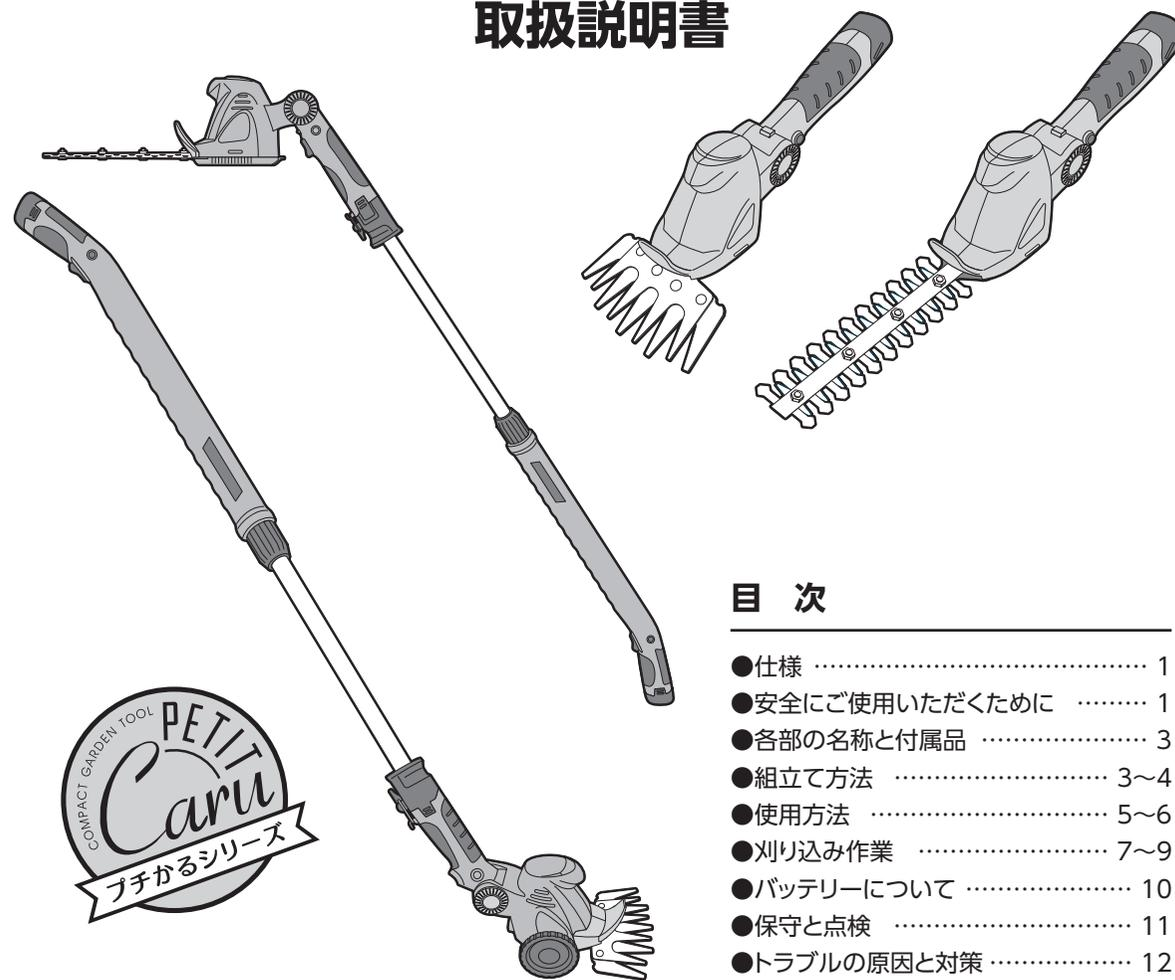

目次

●仕様	1
●安全にご使用いただくために	1
●各部の名称と付属品	3
●組立て方法	3~4
●使用方法	5~6
●刈り込み作業	7~9
●バッテリーについて	10
●保守と点検	11
●トラブルの原因と対策	12
●MEMO	13~14
●サービス・保証	15

お客様へ

本製品は家庭用です。業務用にはお使いにならないでください。



警告

安全のため 必ず この取扱説明書をよくお読みください。

本機の使用方法を誤りますと、けがをするなど大変危険です。

本機は充電式のポールのトリマー&芝生バリカンです。バッテリーを付けた状態で保管したり持ち運ぶ不意に動く可能性があり大変危険です。使用しないときは必ずバッテリーを外してください。

商品問い合わせ先: 株式会社サカソウイベント 〒675-1334 兵庫県小野市大島町702
フリーダイヤル ☎ 0120-846-111 (AM9:00~PM5:00 土・日・祝を除く) FAX:0794-62-1542
※故障及び商品についてのお問い合わせは、お買上げの販売店、又は上記までご連絡ください。

株式会社 山善 家庭機器事業部 〒550-8660 大阪府大阪市西区立売堀3丁目2番5号 TEL:03-5579-6381

※製品についてのお問い合わせは、株式会社山善 家庭機器事業部までご連絡ください。
※製品の仕様は改良の為、予告なく変更されることがあります。

仕様

定格電圧	7.2V
ストローク数	約1,200min ⁻¹
刈込幅	ヘッジトリマー:約200mm パリカン:約120mm
連続使用時間	ヘッジトリマー:約60分 パリカン:約50分
本体サイズ (ヘッジトリマー装着時)	全長1445~1750×全幅80×全高120(mm)
本体質量 (バッテリー含む)	約1.6kg ※着脱伸縮ポール、ヘッジトリマー刃使用時
バッテリー	2.5Ah リチウム電池
充電時間	約2時間
充電器入力	AC 100V 50/60Hz
充電器出力	1.5A

※連続使用時間は、無負荷状態での作業時間です。実際に刈る草木の種類、ブレード(刃)の状態、充電の状態によって変わることがあります。
※改良のため、主要機能および形状などは変更する場合がありますので、ご了承ください。

下図のような動きやすい服装で作業をおこなってください。

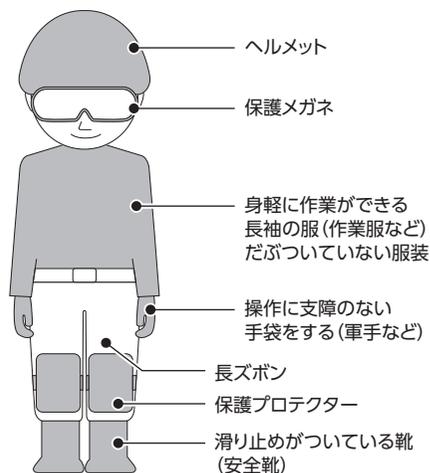

安全にご使用いただくために

このたびは「7.2V充電式ポルトリマー&芝生バリカン LPHC-725」を、お買い上げいただきましてありがとうございます。ご使用前に必ず、この取扱説明書を良くお読みいただき、警告および注意事項を厳守して安全に正しくご使用ください。また、お読みになった後も、この取扱説明書をすぐに取り出せる場所へ、大切に保存しておいてください。

※ここに示した警告及び注意事項は、製品を安全に正しくお使い頂き、あなたや他の人々への危害や損害を未然に防止するためのものです。危害や損害の大きさや切迫の程度を明示するために誤った取り扱いをすると生じることが想定される内容を「警告」「注意」の2つに区別しています。いずれも安全に関する重要な内容ですので、必ず守ってください。



警告

誤った取り扱いをすると、人が死亡又は重傷を負ったり、重大な物的損害事故の可能性が想定される内容を示します。

本機は充電式のポルトリマー&芝生バリカンです。バッテリーを付けた状態で保管したり持ち運ぶと不意に動く可能性があり大変危険です。使用しないときは必ずバッテリーを外してください。

※バリカン刃、ヘッジトリマー刃ともに本書ではブレード(刃)と表記しています。

- 輸送途中の衝撃などの理由で部品や金具が緩んだり破損することがあります。ご使用前に必ず各部を確認してください。緩んだ状態や破損したままご使用になりますと、思わぬ事故の原因となります。異常が見つかった場合、お買い求めの販売店か商品問い合わせ先までご相談ください。
- 作業者は長袖、長ズボン、滑りにくい運動靴、保護メガネ、ヘルメット、プロテクター、手袋等を必ず身に付けてください。身に付けないと、処理物が飛散したときなど、思わぬ事故の原因となります。
- 作業前にブレード(刃)に欠けや割れがないか確認してください。
- 作業前に作業をする場所の小石、空き缶、金属片等を取り除いてください。ブレード(刃)に当たると飛散し、事故、けがの原因となります。
- 作業場に電線などがいないことを確認してください。電線などがありますとブレード(刃)で切断のおそれがあり、感電や火災、漏電の事故の原因となります。
- 雨の中や雨上がり、散水直後の刈り込みはしないでください。感電や漏電のおそれがあり大変危険です。
- 揮発性可燃物(シンナー、ガソリン等)の近くでは絶対に使用しないでください。可燃物の近くで使用しますと、引火、爆発の危険があります。

- 作業中は、本機のグリップをしっかりと握ってください。しっかりと握っていないと作業中に本機が振れて事故の原因となります。
- お子様やご使用方法がわからない方には絶対にご使用させないでください。
- お子様や作業員以外の人を作業場10m以内に近づけないでください。作業時に飛散した枝や異物でけがをするおそれがあります。
- 運転中は絶対にブレード(刃)に手や足を近づけないでください。
- 次の作業のときは、必ずバッテリーを本機から外して作業してください。
 - ・ブレード(刃)の異物を取り除くとき。
 - ・ブレード(刃)に直接接触れるとき。(ブレード(刃)交換など)
 - ・調整、点検をおこなうとき。
 - ・本機を持ち運ぶとき。
 - ・本機を使用しないとき、保管するとき。
- 本機が熱くなったり、異常が感じられた場合は、ただちに使用をやめてお買い求めの販売店、または商品問い合わせ先までご連絡ください。
- お客様ご自身の修理、改造は絶対にしないでください。重大な事故の原因となります。
- 充電器の電源コードを乱暴に扱わないでください。電源コードを持って電源コンセントからプラグを抜かないでください。火災やショートの原因となって大変危険です。
- 不意な始動の原因になりますので、スイッチに指をかけて運ばないでください。
- バッテリーは専用充電器以外では充電しないでください。
- 専用バッテリー以外使わないでください。また、改造したバッテリーを使用しないでください。充電器やバッテリーは絶対に改造しないでください。
- 高温などの過酷な条件下ではバッテリーから液漏れすることがあります。漏れ出した液体に不用意に触らないでください。
 - ・万が一、バッテリーの液が目に入ったら、直ちにきれいな水で充分洗い医師の診察を受けてください。
 - ・バッテリーの液は炎症ややけどの原因になることがあります。
- 使用時間が極端に短くなったバッテリーは使用しないでください。
- 落としたり、何らかの損傷を受けたバッテリーは使用しないでください。
- ご使用済みのバッテリーは一般家庭ゴミとして棄てないでください。リサイクルのため、お買い上げの販売店へご持参ください。
- ラッカー・ペイント・ベンジン・シンナー・ガソリン・ガス・接着剤などがある場所では充電しないでください。
- 充電器のバッテリー接続部には充電用端子があります。金属片・水などの異物を近づけないでください。バッテリーを工具箱や釘袋など金属と一緒に保管するおそれがある場所には保管しないでください。発煙・発火・破裂のおそれがあります。
- 充電器は充電以外の用途には使用しないでください。
- 充電中、発熱などの異常に気が付いたときは、直ちに電源プラグ・バッテリーを抜いて充電を中止してください。そのまま充電を続けると発煙・発火・破裂のおそれがあります。
- バッテリーに釘などの尖ったものを刺したり、衝撃を与えたり、分解・改造をしないでください。
- バッテリーを火のそばや炎天下など高温の場所で充電・使用・保管しないでください。
- 正しく充電してください。
- ぬれた手で本体やバッテリーに触らないでください。
- 着脱伸縮ポールを使用されるときは、必ず安全金具で本体と着脱伸縮ポールを固定してください。また、ご使用前には必ず安全金具で固定されているかご確認ください。



注意

誤った取り扱いをすると、人が傷害を負ったり物的損害の発生が想定される内容を示します。

- 付属品は取扱説明書に従って確実に取付けてください。取付けが確実でないと外れたり、事故の原因となります。
- 本機は大事に使用してください。誤って落としたり、ぶつけた場合は異常の有無を確認してください。
- 本機を保管するときは、お子様の手の届かない場所に安全な状態で保管してください。湿度の高いところ、雨のかかるところ、直射日光のあたる場所には保管しないでください。
- 本機は日本国内専用です。海外では使用できません。
- 注意に表記してある場合でも状況によっては、死亡、重症等の重大な事故につながるおそれがありますので、必ず守ってください。

各部の名称と付属品

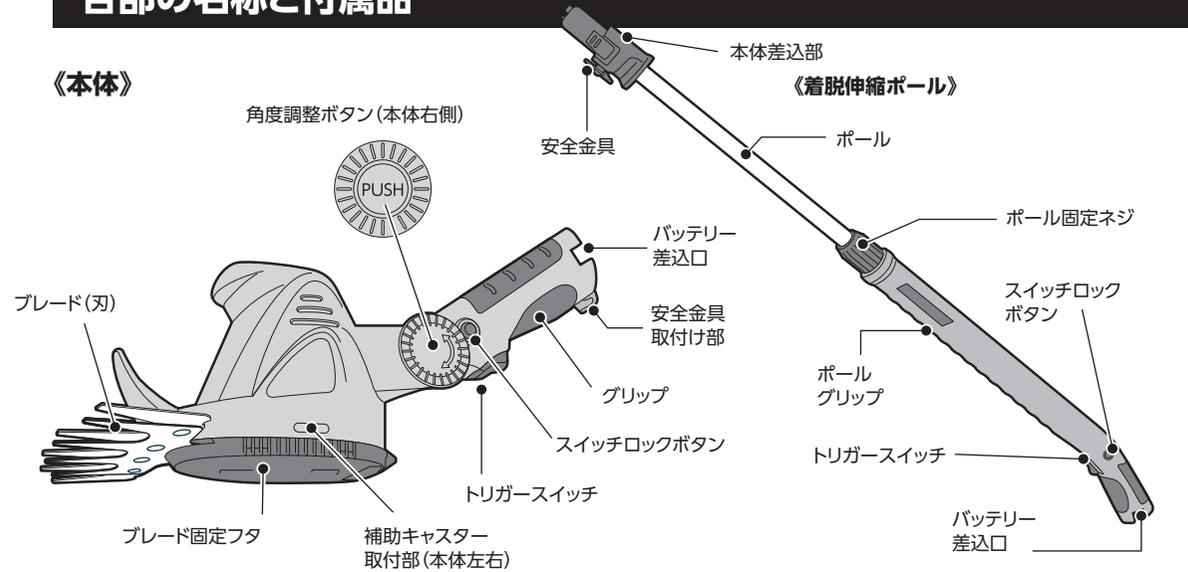

付属品の明細

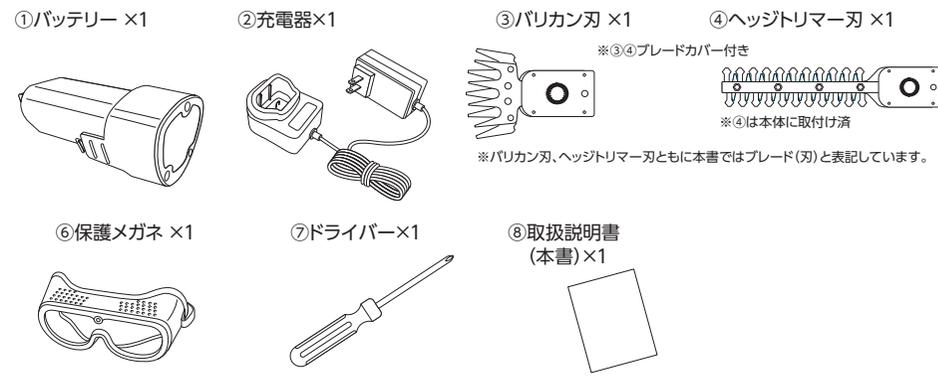

組立て方法

■ 本体のみ使用する場合

バッテリーを本体のバッテリー差込口に「カチッ」と音がするまで差し込みます。

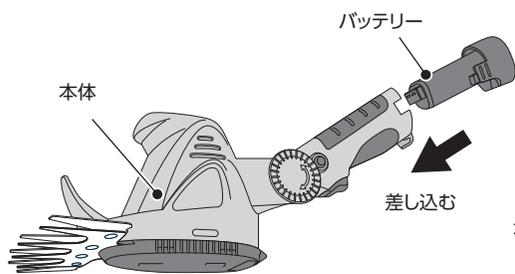

■ 着脱伸縮ポールを取付けて使用する場合

- ① バッテリーを取り外した本体のバッテリー差込口に、着脱伸縮ポールを差し込みます。
- ② 着脱伸縮ポールにある安全金具を、本体の安全金具取付部に引っ掛け、レバーを下に押し固定してください。
- ③ バッテリーを着脱伸縮ポールのバッテリー差込口に「カチッ」と音がするまで差し込みます。

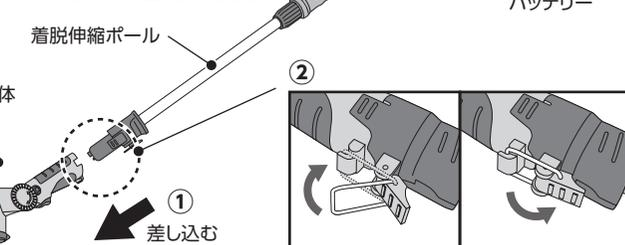

■ 補助キャスターの取付け・取り外し方法

⚠ 警告

- 補助キャスターの取付け・取り外しには、必ずバッテリーを外してからおこなってください。また、必ず丈夫な手袋を着用しておこなってください。
- 不意な作動を避けるため、スイッチ部に手がかからないよう注意してください。

本体の補助キャスター取付け部に、補助キャスター内側の凸部を「カチッ」と音がする位置にはめ込みます。車輪を軽く広げると取付けやすくなります。補助キャスターを取り外すときは、左右の車輪を軽く広げて本体から取り外してください。

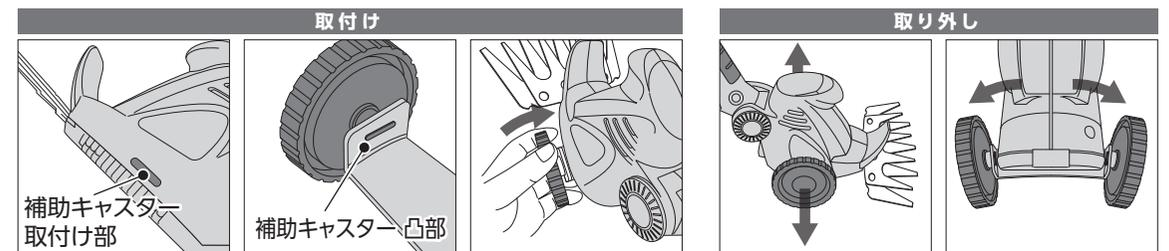

■ ブレード(刃)の交換方法

⚠ 警告

- ブレード(刃)の交換時には、必ずバッテリーを外した状態でおこなってください。
- ブレード(刃)の交換時には、必ず丈夫な手袋を着用しておこなってください。

《ブレード(刃)の取り外し方法》

- ※必ず丈夫な手袋をつけておこなってください。
- ① 本体を裏返しにしてください。
- ② ブレード固定フタつまみを矢印方向に引きながら上げてください。
- ③ ブレード固定部にある中央のネジ・スプリングワッシャーをドライバーで取り外してください。
- ④ ブレードを持ち上げて取り外してください。

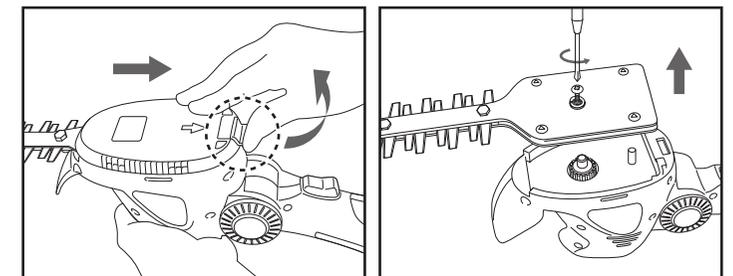

《ブレード(刃)の取付け方法》

- ※必ず丈夫な手袋をつけておこなってください。
- ① 本体にブレードを取付けて、中央のネジ穴にスプリングワッシャー・ネジの順で取り付けてください。
- ② ブレード固定フタをかぶせ、ブレード方向にカチッとなるまで押し込んでください。
- ※必ずブレード固定フタを取り付けてご使用ください。

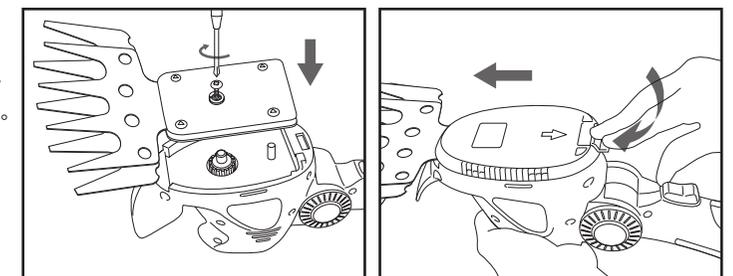

ヘッジトリマー刃とパリカン刃との交換、切れ味の悪くなった同じブレード(刃)は同じ方法で交換できます。

《別売品》



パリカン用 替刃 着脱式120mm/BCD-120

ヘッジトリマー用 替刃 着脱式200mm/HCD-200

⚠ 警告

着脱伸縮ポールを使用されるときは、必ず安全金具で本体と着脱伸縮ポールを固定してください。また、ご使用前には必ず安全金具で固定されているかご確認ください。

使用方法

■ バッテリーの取付け・取り外し方法

《本体への取付け方法》

バッテリーを本体のバッテリー差込口に「カチッ」と音がするまで差し込みます。

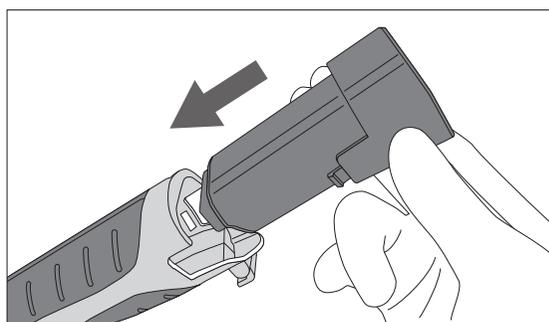
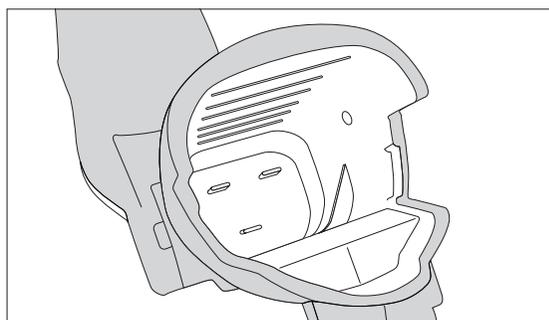
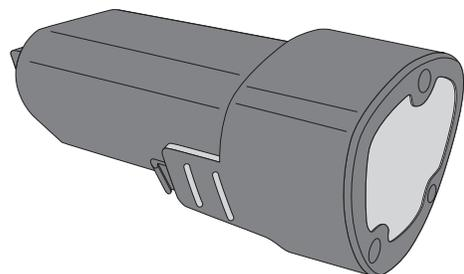

《本体から取り外す方法》

バッテリーの取り出しボタンを親指と人さし指で押しながら、バッテリー全体を掴み本体から抜き出します。

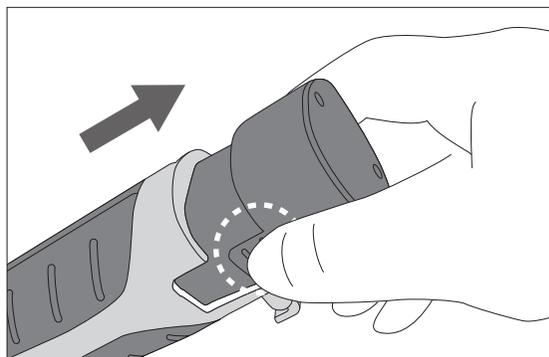
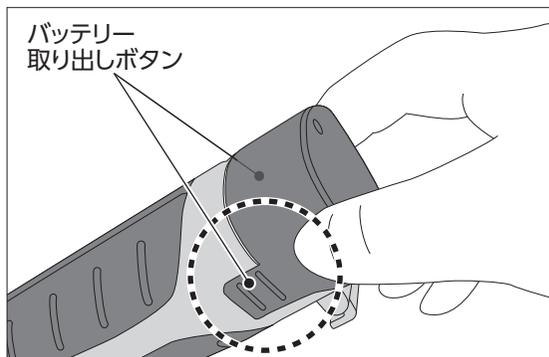

着脱伸縮ポールも本体と同じ方法で、バッテリーの取付け・取り外しができます。

警告

●角度・長さの調整は、必ずバッテリーを外した状態でおこなってください。

作動中ヘッドの角度や着脱伸縮ポールの長さの調整をおこなうと、ブレード(刃)が思わぬ動きをしてけがの原因となり大変危険です。

●角度・長さ変更時、スイッチ部を握らないようにしてください。

不意の作動の原因となり大変危険です。

■ ヘッド角度の調整

①角度調整ボタン「PUSH」を押し込みます。

②ハンドル側を動かして角度を変えます。ボタンから指を離し「カチッ」と音がなって止まる所まで動かすと固定されます。

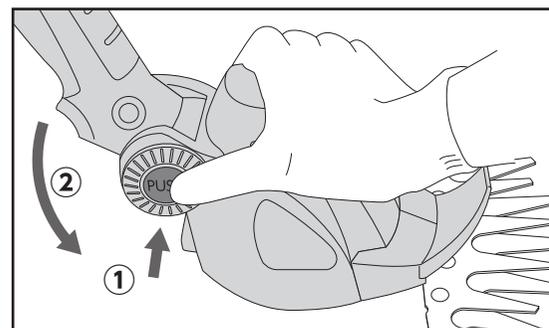

■ 着脱伸縮ポールの長さ調整

①着脱伸縮ポールのグリップ上部にあるポール固定ネジをUNLOCK方向に回し、ポール固定ネジを緩めます。

②着脱伸縮ポールの長さをお好みの長さに調整後、ポール固定ネジをLOCK方向に回すと固定されます。

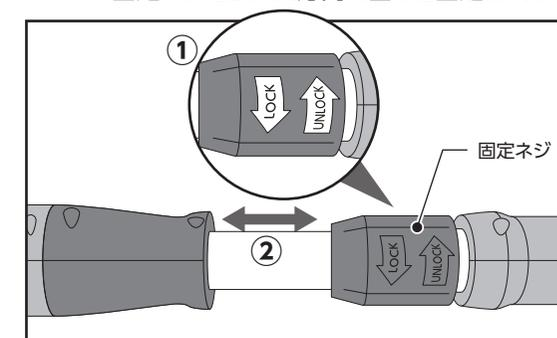

■ スイッチの操作方法

警告

スイッチを入れる前には、手や身体がブレード(刃)に触れていないか、周りに人がいないかなど、必ず安全確認をおこなってください。

《本体のみ使用する場合》

①本体のスイッチロックボタンを押しながらトリガースイッチを押すと始動します。

②作動中はスイッチロックボタンを指から離しても作動し続けます。トリガースイッチから指を離すと停止します。

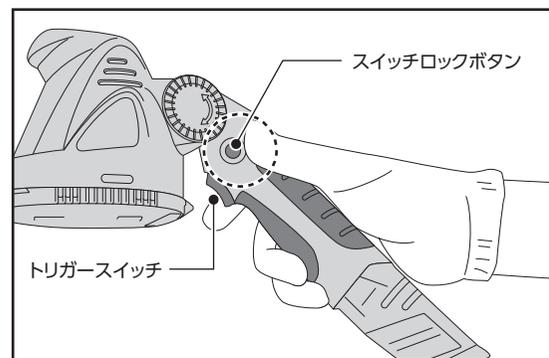

《着脱伸縮ポールを取付けて使用する場合》

着脱伸縮ポール取付時には、本体のスイッチは起動しません。着脱伸縮ポールにあるスイッチで操作してください。操作方法は、本体スイッチと同様です。

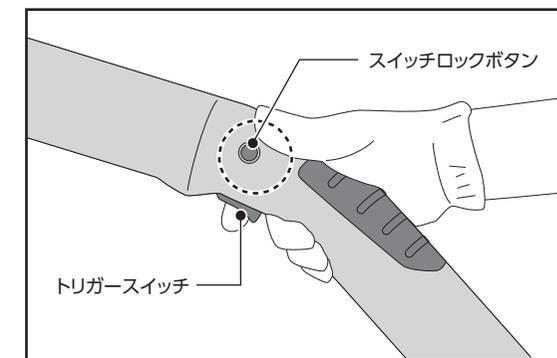

刈り込み作業

警告

- 刈り込む方向に手や足を出さないでください。重大なけがや事故の原因となります。
- 刈り込み作業をする場所に、電気コードや針金がないことを確認してください。ブレード(刃)が電気コードや針金に接触すると感電や漏電、故障のおそれがあります。
- 雨上がりや散水後など濡れた庭木の剪定には使用しないでください。感電のおそれがあります。
- 高所作業をするときは、下に人などがいないことを確認しておこなってください。本機を誤って落とすと、重大な事故の原因となります。
- 着脱伸縮ポールを使用される場合は、必ず安全金具で本体と着脱伸縮ポールを固定してください。また、ご使用前には必ず安全金具で固定されているかご確認ください。

注意

- 動きやすい服と滑りにくい靴を着用してください。また、ヘルメット・長袖・長ズボン・保護メガネ・手袋を必ず身に着けて作業をしてください。
- 本機のグリップをしっかりと握ってください。しっかりと握っていないと、作業中に振動などで手から離れ、事故の原因となります。
- はしごに登って作業するなど、不安定な姿勢で作業をしないでください。事故の原因となります。
- 本機を持ち運ぶときに、ブレード(刃)でけがをするおそれがあるのでご注意ください。本機を持ち運ぶときには必ず、ブレードカバーを取付けてください。
- 本機はスイッチを切ってもブレード(刃)はすぐに止まりません。ブレード(刃)に手や身体を近づけないでください。

ヘッジトリマー

警告

- ご使用前に、6mm以上の太い枝は、あらかじめ園芸ハサミなどで刈り取ってください。太い枝などがヘッジトリマー刃に噛みこんで本機が止まったときは、バッテリーを取り外し枝を取り除いてください。
- ※枝などが取り除けない場合や、取り除いても作動しない場合はお買い求めの販売店、または商品問い合わせ先までご連絡ください。

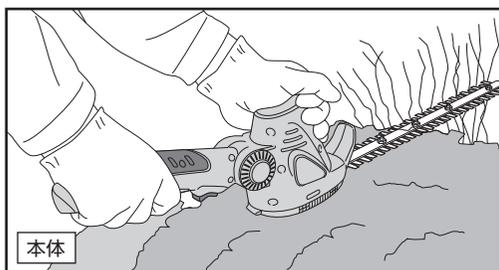

本体

《本体のみで使用する場合》

生け垣の高さや使用場所に応じて、本体のヘッド角度を調整してください。

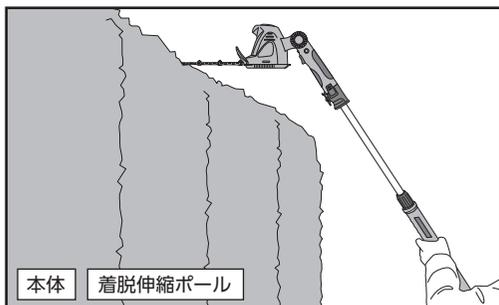

本体

着脱伸縮ポール

《着脱伸縮ポールを取り付けて使用する場合》

生け垣の高さや使用場所に応じて、本体のヘッド角度や着脱伸縮ポールの長さを調整してください。

参考

ブレード(刃)の交換方法	P4
着脱伸縮ポールの取付け	P3
ヘッド角度の調整	P6

《生垣の刈り込み方法》

- ①前準備として6mm以上の太い枝は、あらかじめ園芸ハサミなどで刈り取ってください。
- ②上面を同じ高さにそろえるときは、ヒモなどを水平に張って目安にすると便利です。(図1)
- ③刈り込む進行方向に対して、ヘッジトリマー刃の刃先を少し下げて刈り込んでください。枝のヘッジトリマー刃への取り込みがスムーズになり、きれいな刈り上がりとなります。(図2)
- ④刈り込むスピードは、落ち着いてゆっくりと1mを3~4秒くらいかけて刈るのが基本です。
※切断能力より早く刈り進むと、枝が曲がって刈り取られ、高さが不揃いになります。
- ⑤上面は立ち位置を変えて、色々な方向へ刈りましょう。時々生垣から離れて、高さを確認しながら作業しましょう。(図3)
- ⑥側面を刈り込むときは、下から上へ刈り上げるように刈り込みましょう。ツゲやツツジの玉造りをする場合は、根元から玉の頂上に向かって刈り込むとキレイに仕上がります。(図4)
※枝や針金等を噛み込んでヘッジトリマー刃が止まったときは、直ちにスイッチを切ってバッテリーを抜いて異物を取り除いてください。ヘッジトリマー刃にふれるときは、必ず丈夫な手袋を付けておこなってください。
※モーターが停止したり、振幅スピードが落ちるような使い方は、モーター焼けなどの原因となります。負荷のかけ過ぎに注意してください。
※作業中1時間に1回程度、ヘッジトリマー刃に注油してください。(機械油や、スプレー式の潤滑油)
※長時間の作業などで本体が熱くなったときは、バッテリーを抜いてしばらく休ませてください。



図1

図2

刃先を少し下げる

進行方向

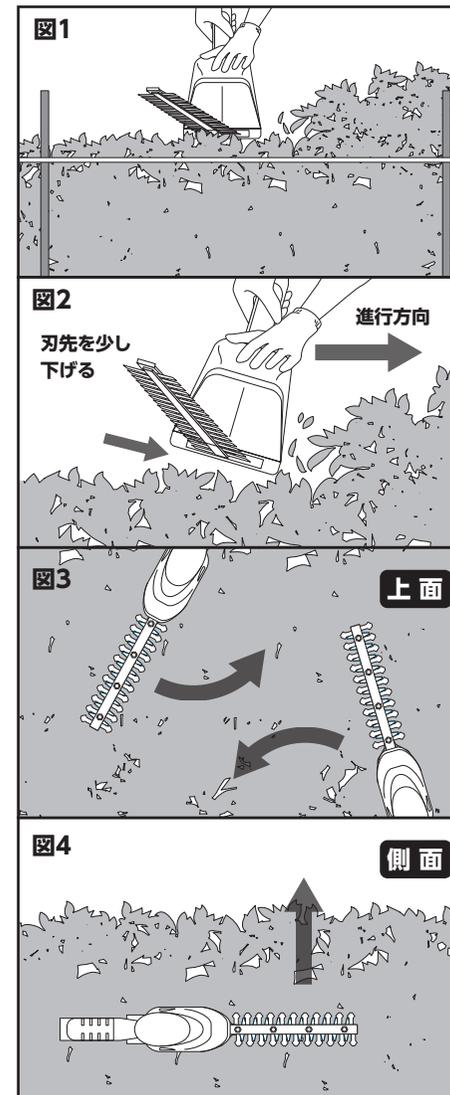
図3

上面

図4

側面

■ 芝生バリカン

⚠ 警告

- 本機の芝生バリカンは芝生専用です。枝の剪定など他の目的では使用しないでください。
- ご使用前に、芝生の中の石・ビン・木片・金属などの障害物を必ず取り除いてください。障害物がブレード(刃)に噛みこんで本機が止まったときは、バッテリーを取り外し異物を取り除いてください。
- ※異物を取り除けない場合や、取り除いても作動しない場合はお買い求めの販売店、または商品問い合わせ先までご連絡ください。
- 縁石や壁などのキワ刈りでは、バリカン刃の側面が縁石や壁などに当たらないように約45度の角度をつけて斜めに刈り進めてください。
- 着脱伸縮ポールを使用される場合は、必ず安全金具で本体と着脱伸縮ポールを固定してください。また、ご使用前には必ず安全金具で固定されているかご確認ください。

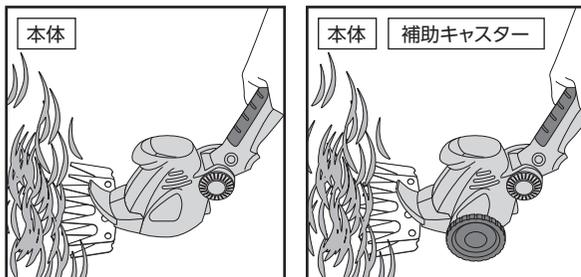

《本体のみで使用する場合》

補助キャスターを取付けて使用することで、転がして楽に刈ることができます。

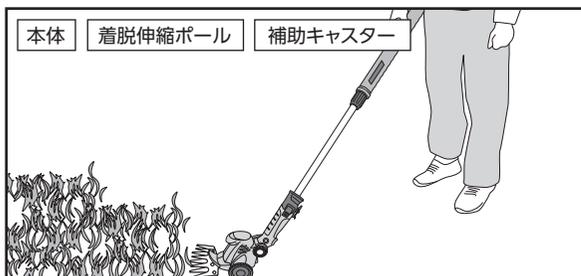

《着脱伸縮ポールを取り付けて使用する場合》

腰や膝への負担を低減し楽に刈ることができます。

参 考	
着脱伸縮ポールの取付け	P3
補助キャスターの取付け	P4
ブレード(刃)の交換	P4
ヘッド角度の調整	P6

《芝生の刈り込み方法》

- ①本体のスイッチロックボタンを押しながらトリガースイッチを引いて始動します。動き始めましたら、スイッチロックボタンから指をはなしても大丈夫です。
 - ②本機を芝生の上において、ハンドルをしっかりと握って、滑らすようにゆっくりと前進させてください。
 - ③長く伸びた芝生は最初から短く刈り込みますと芝生を傷めます。順次日を置いて短くなるように刈り込んでください。一回の刈り込みで刈り取る芝生の長さは10~20mmにおさえてください。
 - ④縁石や壁などのキワ刈りでは、バリカン刃の側面が縁石や壁などに当たらないように約45度の角度をつけて斜めに刈り進めてください。
- ※バリカン刃の側面を縁石などに当てると、跳ね返りが生じて大変危険です。また、縁石や壁にキズがつく原因となります。
- ※枝や針金等を噛み込んでバリカン刃が止まったときは、直ちにスイッチを切ってバッテリーを抜いて異物を取り除いてください。硬いものを噛み込みますと、すり合わせが悪くなる場合があります。芝生などの刈り込みがしづらくなったときは新しいバリカン刃に交換してください。

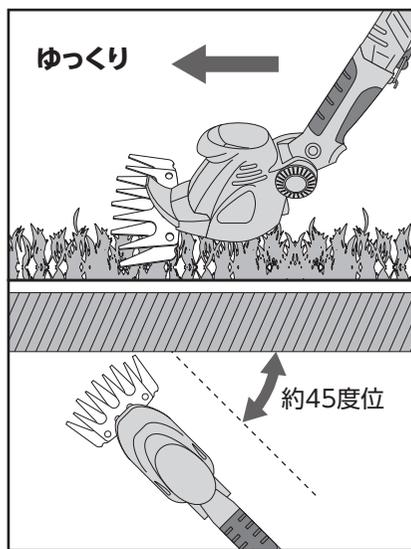

バッテリーについて

⚠ 警告

- バッテリーは専用充電器以外では充電しないでください。バッテリーの液漏れ、発熱、破裂のおそれがあります。
- 専用の充電器やバッテリーを使用してください。指定したバッテリー以外は充電しないでください。

■ バッテリーの充電方法

- ①充電器の電源アダプターを電源コンセントに差し込みます。
 - ②バッテリーを充電器に奥までしっかり差し込むと、充電を開始します。
 - ③充電が完了したら、バッテリーを充電器から抜き取ります。
 - ④充電器の電源アダプターを電源コンセントから抜き取ります。
- ※フル充電の所要時間目安は約2時間です。実際には、充電時の気温や室温、電池の残量などにより充電時間は異なります。

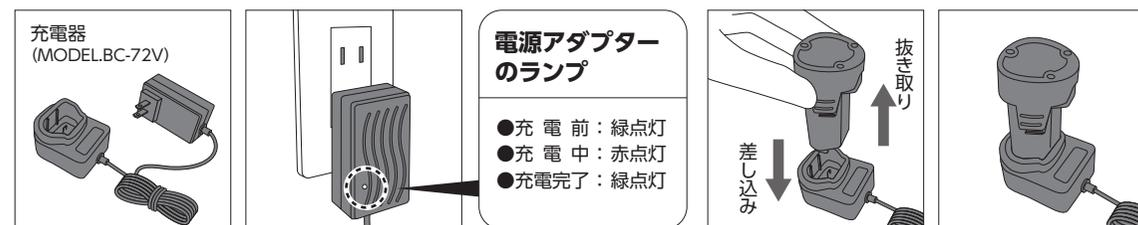

※バッテリーを充電器の奥までしっかり差し込んで、赤点灯に変わらず充電を開始せずにバッテリーが熱くなった場合は冷却後再度充電してください。冷却後再度充電をしても赤点灯に変わらず充電を開始しない場合は、バッテリー不良・ショート等の可能性があります。お買い求めの販売店、または商品問い合わせ先までご相談ください。

■ バッテリー保護機能

本機で作業中、下記状態になるとモーターが停止しますが、これは保護機能によるものであり故障ではありません。

- 本機が過負荷状態になるとモーターが自動停止します。トリガースイッチをいったんはなし、再度握りなおしてください。
- バッテリー容量が少なくなるとモーターが自動停止します。

⚠ 注意

炎天下での作業でバッテリーが高温になるとモーターが自動停止します。

■ バッテリーを長持ちさせるには

- 力が弱くなってきたと感じたら、充電してください。
- フル充電したバッテリーを再度充電しないでください。
- 充電は周囲温度10℃~40℃の範囲でおこなってください。
- 使用直後などの熱くなったバッテリーは、冷やしてから充電してください。

■ バッテリーの回収について

使用済みバッテリーはリサイクルのため回収しております。お買い求めの販売店へご持参ください。

使用後はリサイクルへ



保守と点検

⚠ 警告

- お手入れ時には、必ず丈夫な手袋をつけてけがをしないように刃先などに気を付けておこなってください。
- 必ずバッテリーを外した状態でおこなってください。バッテリーを取付けたまま行いますと、本機が不意に動き出してけがや重大な事故の原因となります。

- 使用後には丈夫な手袋を着用してブレード(刃)や本体についた異物や汚れ、樹液等を固めのブラシと柔らかい布でよく取り除いてください。
- プラスチック部分の汚れがひどいときは、薄めの台所用中性洗剤を含ませた布で拭いてください。
※ガソリン、シンナー、ベンジン、灯油などは、絶対に使用しないでください。
- 掃除後は良く乾燥させてください。
- ブレード(刃)にブラシや布を使用し、機械油(マシン油、自転車油等)を刃先などに塗布してください。
※危険ですので、必ず丈夫な手袋を着用してください。
- 本機を保管するときは、お子様の手の届かない場所に安全な状態で保管してください。湿度の高いところ、雨のかかるところ、直射日光のあたる場所には保管しないでください。
- 収納するときは、バッテリーを外し、ブレード(刃)にブレードカバーを取り付けて収納してください。

トラブルの原因と対策 (本製品は一般家庭での草刈を目的にしていますので、過酷な状況での連続使用は避けてください。)

故障かなと思われましたら、次の内容に添って点検をおこなってください。

症状	原因	処置
動かない	バッテリーが抜けていませんか。	バッテリーを本機にしっかり差し込んでください。
	バッテリーの温度が高温になっていませんか。	本機よりバッテリーを取り外し、バッテリーを冷ましてください。
	過負荷になっていませんか。	本機よりバッテリーを取り外し、過負荷の原因を取り除いてください。
	バッテリー容量が少なくなっていますか。	本機よりバッテリーを取り外し、バッテリーを充電してください。
	ブレード(刃)に異物が挟まっていますか。	本機よりバッテリーを取り外し、異物を取り除いてください。
使用時に異音がでた	ブレード(刃)に異物が挟まっていますか。	本機よりバッテリーを取り外し、異物を取り除いてください。
	ブレード(刃)が欠けたり、変形していませんか。	本機よりバッテリーを取り外し、P4「ブレード(刃)の交換方法」を参考に、新しいブレード(刃)に交換してください。
	ブレード(刃)に異物が付着していませんか。	本機よりバッテリーを取り外し、異物を取り除いてください。
	ブレード(刃)が正しく取付けられていますか。	本機よりバッテリーを取り外し、P4「ブレード(刃)の交換方法」を参考に、ブレード(刃)を正しくセットしてください。
	ブレード(刃)の寿命ではありませんか。	本機よりバッテリーを取り外し、P4「ブレード(刃)の交換方法」を参考に、新しいブレード(刃)に交換してください。
枝や芝がうまく刈れない	ブレード(刃)が欠けたり、変形していませんか。	本機よりバッテリーを取り外し、P4「ブレード(刃)の交換方法」を参考に、新しいブレード(刃)に交換してください。
	ブレード(刃)の寿命ではありませんか。	本機よりバッテリーを取り外し、P4「ブレード(刃)の交換方法」を参考に、新しいブレード(刃)に交換してください。
	刈り込むスピードが速すぎませんか。	本機が刈り込む速度に合わせ、ゆっくり刈り込んでください。
	太い枝を刈っていませんか。	太い枝はあらかじめ刈込ハサミなどで刈り込んでください。
	長く伸びた芝を刈っていませんか。	P9「芝生の刈り込み方法」を参考に、刈り込み作業をしてください。
	モーターに負荷をかけ過ぎていませんか。	【ヘッジトリマー刃装着時】 ヘッジトリマー刃を枝に押し付けるのではなく、ヘッジトリマー刃のエッジで少しづつ刈り込むように作業してください。 【バリカン刃装着時】 バリカン刃を芝に押し付けるのではなく、バリカン刃の先で少しづつ刈り込むように作業してください。

表中に記載されていない故障など、ご不明な点は、お買い求められました販売店、または商品問い合わせ先までご相談ください。

