

# シューズラック

## 取り扱い・組み立て説明書 SR-308R/548R共用

この度は、当製品をお買い上げいただき誠にありがとうございます。使用前に、この取扱説明書を最後までお読みのうえ正しい使い方でお楽しみください。この取扱説明書は組み立て後も捨てずに、大切に保管しておいてください。

### 品質表示

- 外形寸法 SR-308R：幅30.5×奥行26×高さ183cm  
SR-548R：幅56×奥行26×高さ183cm
- 構造部材 金属(スチール)
- 表面加工 エポキシ樹脂塗装、めっき(クロム)

MADE IN TAIWAN

**【完成図】**  
組み立ての際、参考にしてください。

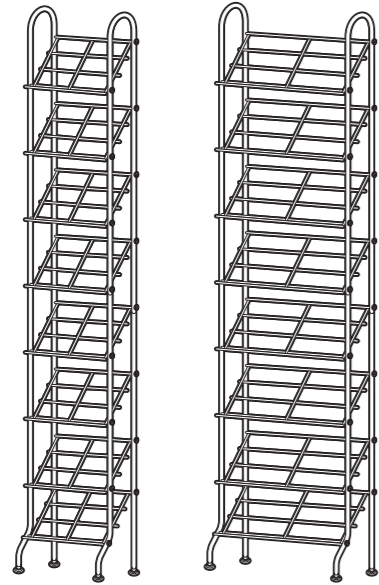

SR-308R

SR-548R

■本製品は一般家庭用のシューズラックです。  
■高温多湿でない室内にてご使用ください。

## 部品明細

■組み立てる前に部品が揃っている事を御確認ください。

<p>(A)U字パイプ</p> <p>前 後</p> <p>2</p>	<p>(B)前パイプ</p> <p>前 後</p> <p>2</p>	
<p>(C)後パイプ</p> <p>上 下</p> <p>2</p>	<p>(D)棚板</p> <p>前 後</p> <p>※イラストはSR-548Rになります。</p> <p>8</p>	
<p>(E)ボルト</p> <p>予備1含33</p>	<p>(F)アジャスター</p> <p>4</p>	<p>(G)六角レンチ</p> <p>1</p>

## 組み立て方法

■各締め付け箇所は仮止めし、組み立て完成後各箇所をしっかりと締め直してください。

※組み立てイラストはSR-548Rですが、SR-308Rも同様の手順で組み立ててください。

### 1 U字パイプに前パイプと後パイプを差し込んでから、アジャスターを取り付けます。

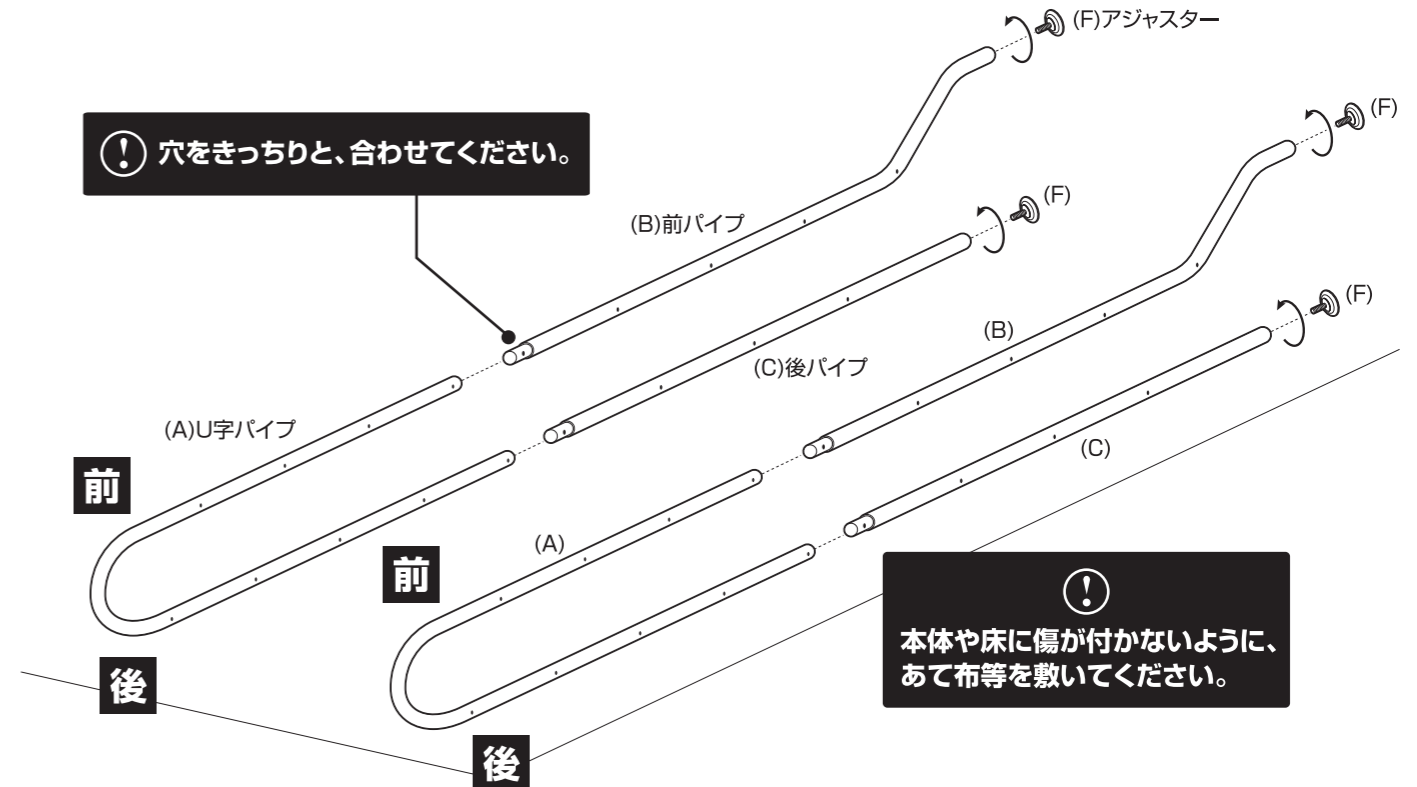

### 2 棚板をパイプにはめ込み、ボルトを締め付けます。(中央の2枚を先に取り付けて各パイプを固定します)

❗ ボルトは仮締めしてください。

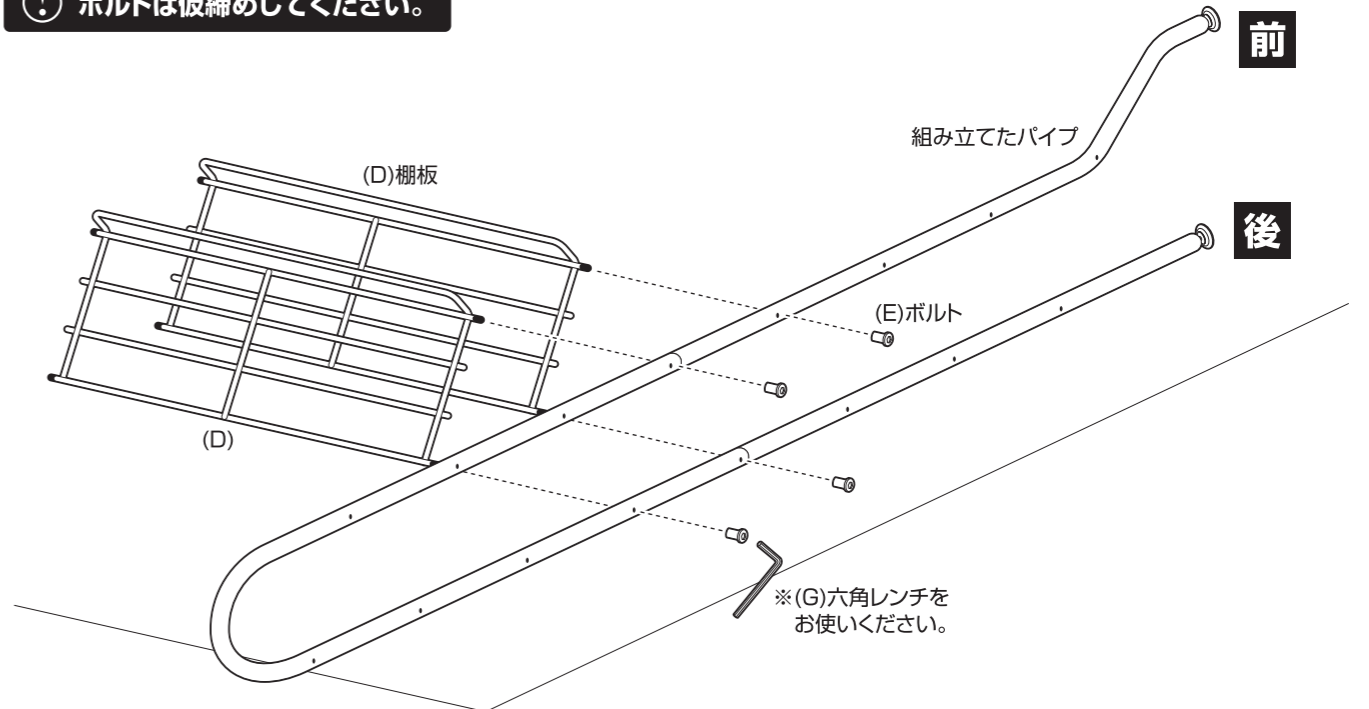

組み立て方法

■各締め付け箇所は仮締めし、組み立て完成後各箇所をしっかり締め直してください。  
■電動ドライバーはご使用にならないでください。

3 残りの棚板をパイプにはめ込み、ボルトを締め付けます。

⚠ ボルトは仮締めしてください。

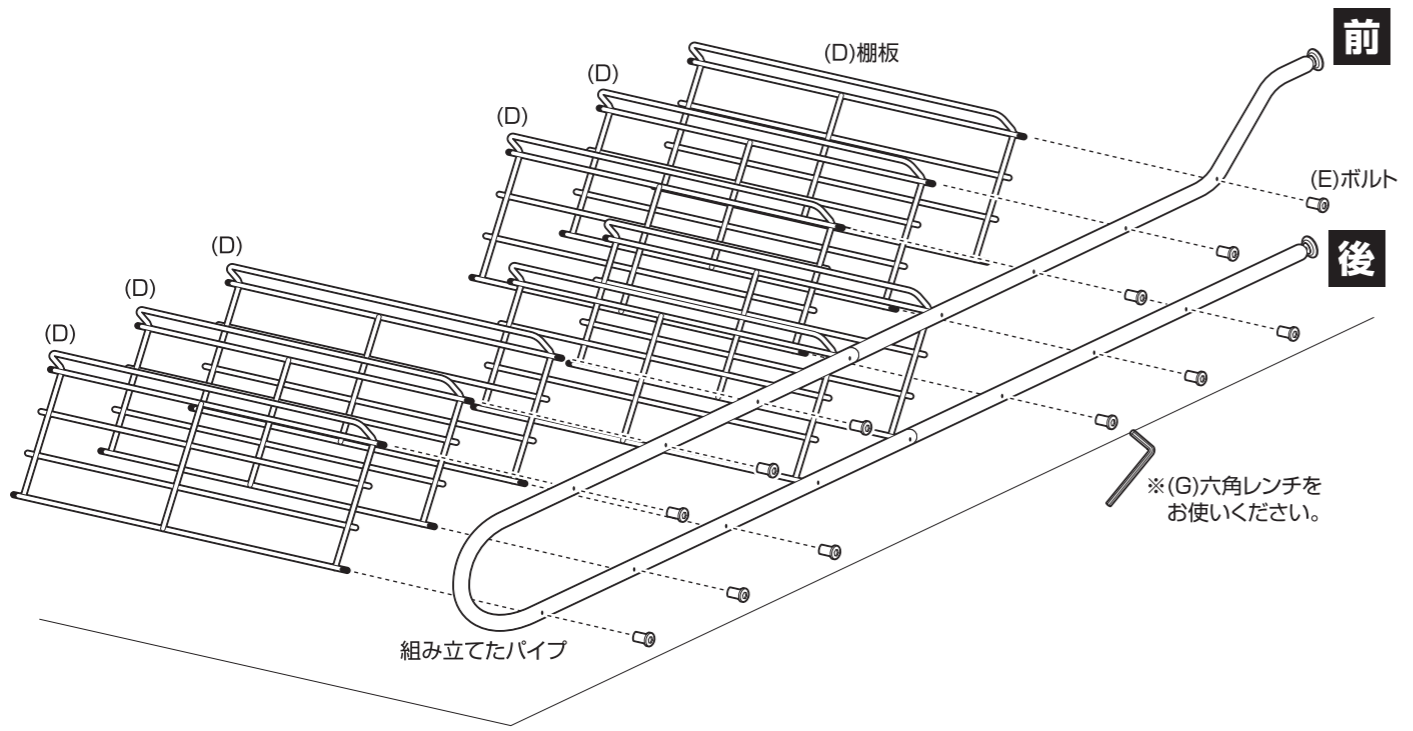

5 組み立てた本体を起こします。最後に、各部にゆるみがない事を確認して完成です。

⚠ 全てのボルトを本締めしてください。

アジャスターについて

アジャスターを回す事で、本体の高さを微調整する事ができます。本体を設置した際にガタツキが出る場合は、アジャスターを伸ばして調整してください。

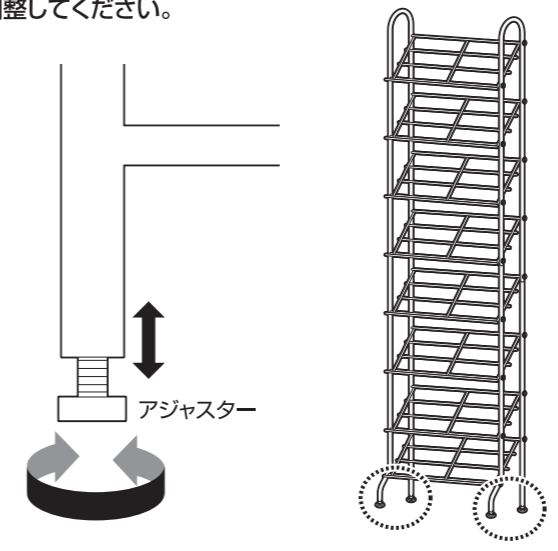

4 組み立てた本体に、反対側のパイプを取りつけます。

⚠ ボルトは仮締めしてください。

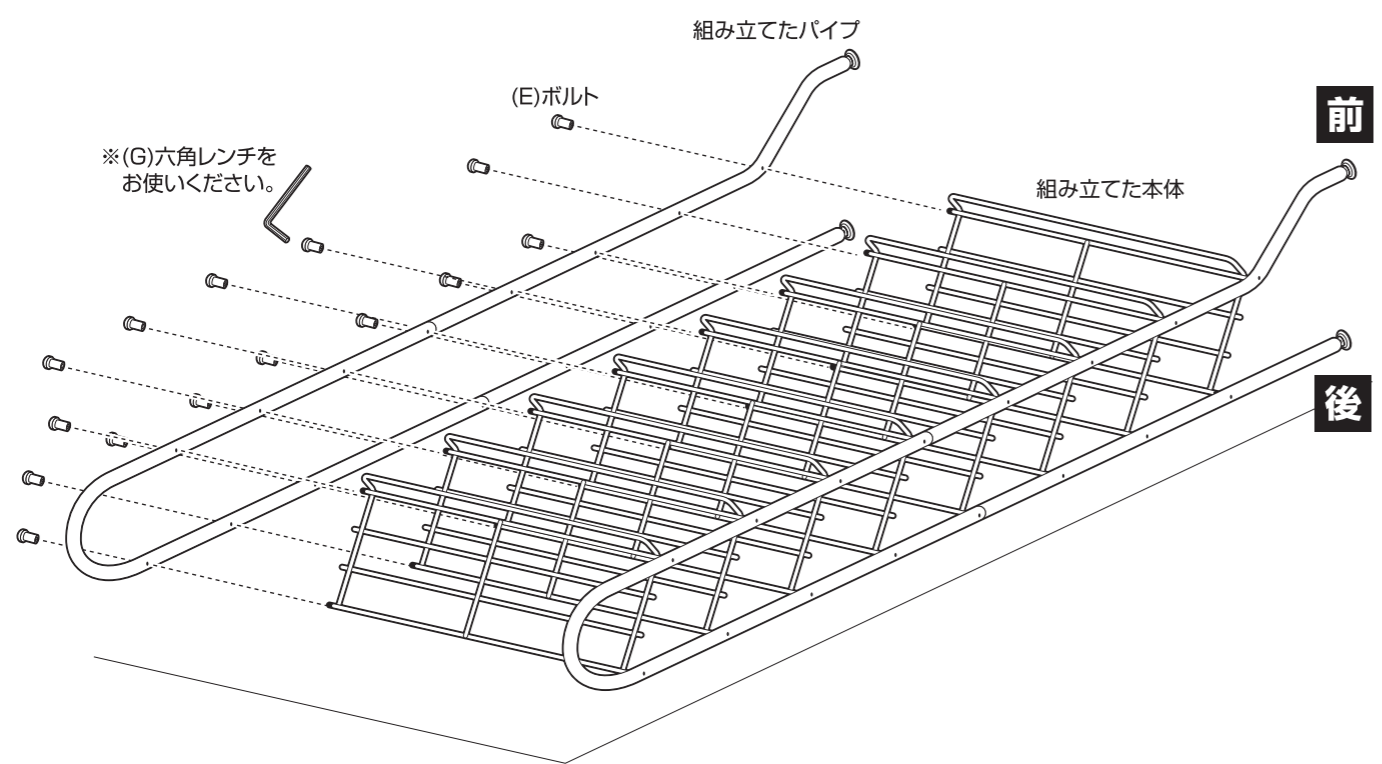

お客様へ

商品の性能上、パイプの曲げ加工を強くしております。パイプを棚板に差し込む際は、パイプの部分の少し広げながら組み立ててください。

⚠ ボルト取り付けの際、最初に全箇所を仮締めし、最後に本締めしてください。

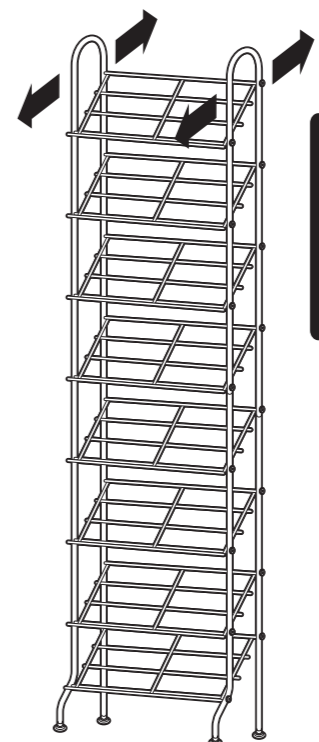

⚠ (A)U字パイプの部分を外に少し広げながら棚板とフレームの穴の位置を合わせて組み立ててください。

## 取扱い・組立説明書は大切に保管してください

この度は、弊社商品をお買い上げいただき誠にありがとうございます。

1. 製品購入後すみやかに、部品・部材を確認してください。不足及び不具合があった場合は、部品・部材の発送、不具合品の交換対応させていただきます。
2. 以下に該当する場合には、1の適用はできませんので予めご了承ください。
  - (1)取扱い・組み立て説明書、製品ラベルなどの記載に反するお取り扱いによる故障または損傷。
  - (2)ご購入後の設置場所の移動やご使用中における落下・衝撃などに起因する故障または損傷。
  - (3)保管上の不備及び手入れの不備による故障または損傷。
  - (4)一般家庭以外での使用（業務用での長時間使用等）による故障または損傷。
  - (5)ご使用上の誤りあるいは不当な改造や修理に起因する故障または損傷。
  - (6)ご使用の経年による消耗品の損傷。
  - (7)火災・地震・落雷その他天変地異あるいは外部要因の異常に起因する故障または損傷。
  - (8)オークションなどの個人間売買を含む中古販売による製品。

危険



家庭用ですので業務用には使用しないでください

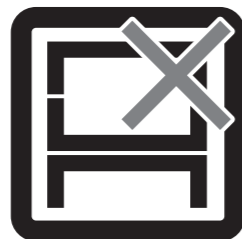

本来の用途以外の使い方はしないでください

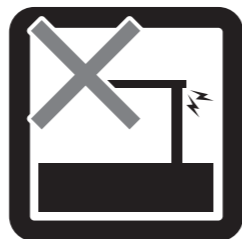

異常が生じたまま使用しないでください

警告



偏った荷重や過度な荷重は掛けないでください



物品をのせたまま移動を行わないでください

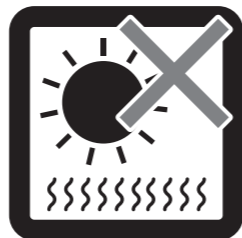

直射日光や高温多湿な場所に設置しないでください

注意



ストーブ等の火気の近くには設置しないでください



分解・改造はしないでください

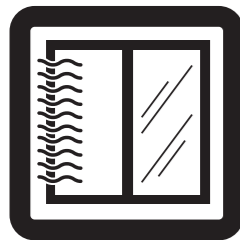

開梱の際は換気に十分注意してください



各部の組み立てがきっちりなされている事をご確認の上でご使用ください



回転部や可動部の指はさみ等に注意してください



お子様が乗ったり、押したり、遊んだりしないように注意してください



水平な場所に設置してください

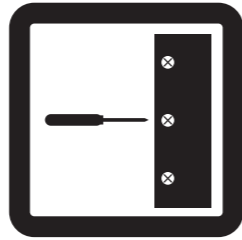

定期的にボルト・ネジ類を締め直してください

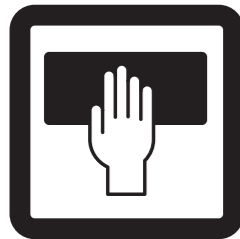

お手入れにはかたく絞ったタオル等をお使いください

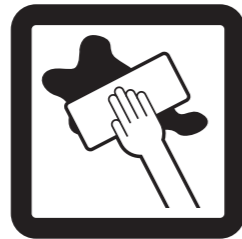

水気のあるものをこぼしたらすぐに拭き取ってください



お客様のお取扱いの不注意による破損等の補償はいたしかねます

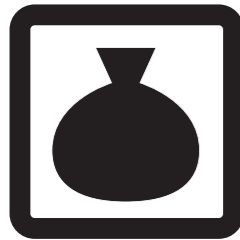

廃棄する際は居住地域の処理法に従ってください



本組立説明書を許可無く転載することは禁止しております

当製品につきましてご不明な点がございましたら右記までご連絡ください。

消費者窓口 フリーダイヤル

0120-069-060

■AM9:00~PM5:30 土日祝除く  
発売元:株式会社 山善 家庭機器事業部  
〒550-8660 大阪府大阪市西区立売堀3丁目2番5号

※故障及びお問い合わせは、お買い求められました販売店までお申し付けください。  
※商品の仕様は予告なく変更する事があります。