

お部屋にグリーン空間を演出! ポタニカル突っ張りプランタースタンド

取り扱い・組み立て説明書 **WJE-14M**

この度は、当製品をお買い上げいただき誠にありがとうございます。
使用前に、この取扱説明書を最後までお読みのうえ正しい使い方
でご愛用ください。この取扱説明書は組み立て後も捨てずに、大切に
保管しておいてください。

品質表示

- 外形寸法(約) 幅30×奥行30×高さ140~280cm
※高さ188~200cmには設置できません。
- 構造部材 金属(スチール)、ポリプロピレン、ABS樹脂
- 表面加工 エポキシ樹脂塗装

MADE IN KOREA

- 高温多湿でない室内で、床が水平な場所に設置してください。
- 過度に重いものを載せないようご注意ください。
- 耐荷重：全体耐荷重16kg(一方向に偏らないように、均等にかけてください)
(ミニフック1本あたり約5kg、トレー1個あたり約2kg)

【完成図】
組み立ての際、
参考にしてください。

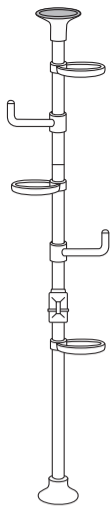

部品明細

■組み立てる前に部品が揃っていることをご確認ください。

(A)ボールセット 上 下 上部パイプ(28mm径) 下部パイプ(32mm径) 1		(J)下部固定盤 1	
(B)連結ボール 1		(K)ゴムリング 5	
(C)ミニフック 2	(D)トレー(上部パイプ用) 径が小さい 2	(E)トレー(下部パイプ用) 径が大きい 1	(L)安全ボルト 1
(F)上部固定盤 1	(G)バネ 1	(H)キャップ 1	(M)固定ピン 1 ※固定ピンは(A)ボールセット に取り付けてあります。
飛び出し防止金具について 部品明細にない右記イメージのような飛び出し防止金具がごくまれに外れていることがあります。この金具はボールセットの底面についていたのですが、運送途中の衝撃によって、上部パイプが箱から飛び出してしまうことを防止するためのストッパーの役割をしています。開梱時に箱破れ等がなければ、組み立て・使用時には必要ない部品となりますので、外れていた場合は廃棄していただきますようお願いいたします。			



飛び出し防止金具

組み立て方法

1 上部固定盤を組み立てる

① 上部固定盤が傷つかないように下に布地などを敷いてください。

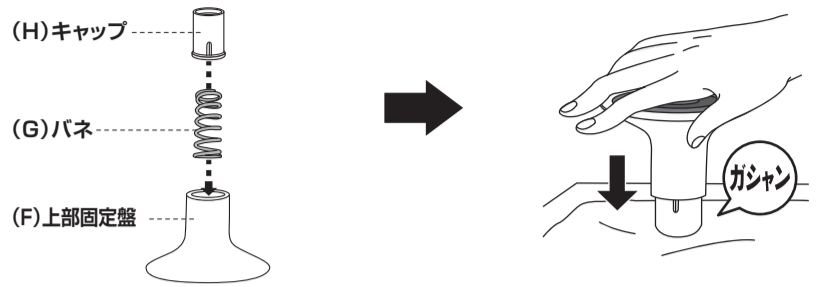

左図のように(F)上部固定盤に
(G)バネ、(H)キャップを入れます。

「ガシャン」と音が鳴るまで、逆さに
押さえつけます。押さえつけた後、
キャップが取れないことを確認して
ください。

2 ボールセットに連結ボールを差し込む

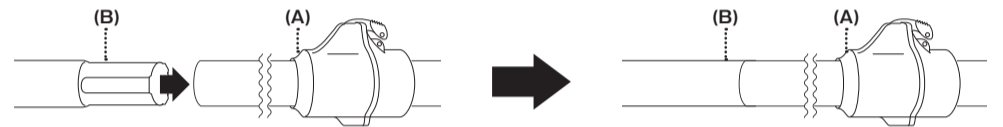

(A)ボールセットの先端に(B)連結ボールの溝がついた方を差し込み、突き当たるまで押し込みしっかりと連結させます。

WJE-14M

組み立て方法

3 ボールに部品を入れる

① 下記にしたがって、ボールへ各部品を取り付けてください。

① 組み立ての際は、人や物など周囲に注意し広い場所で行ってください。

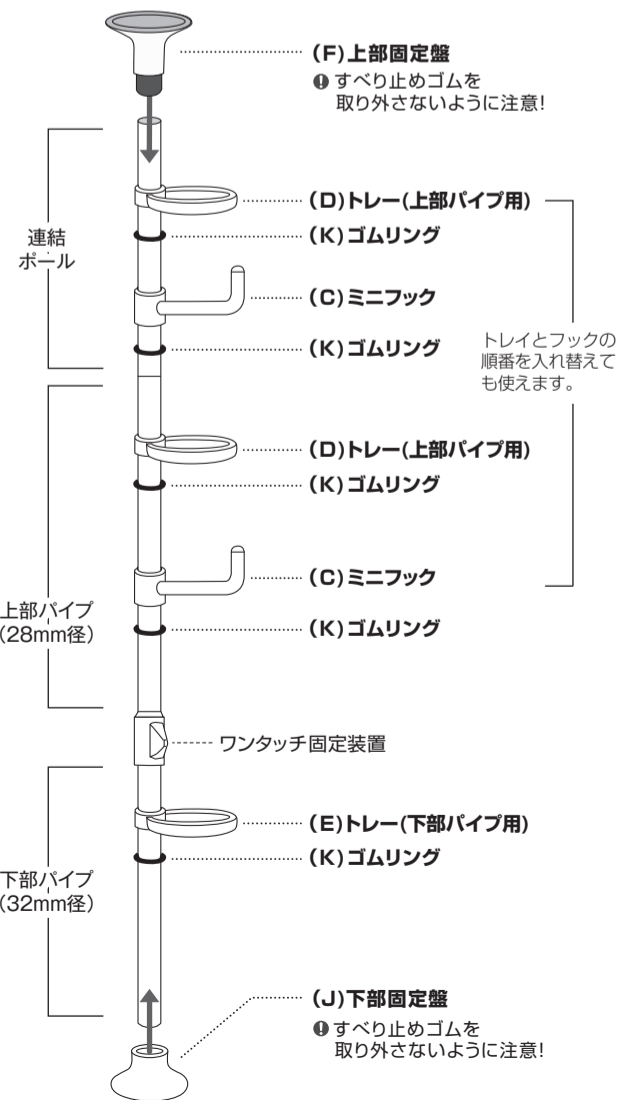

組み立てポイント

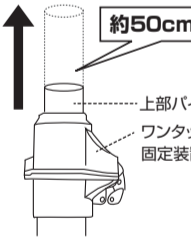

上部パイプの準備

上部パイプを約50センチほど出して
から部品を差し込むと組み立てやす
くなります。

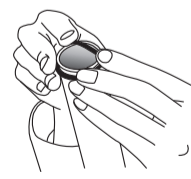

ゴムリングのはめ方

上図のように、ゴムリングを
パイプ外側に通してください。

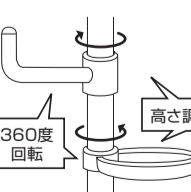

ミニフックとトレーの取り付け

ミニフック・トレーは、360度回転します。
またゴムリングの位置を調節すること
でお好みの高さでお使いいただけます。

4 ボールを設置の際の注意事項

① ボールを立てる前に、必ずお読みください。

1 設置場所の確認

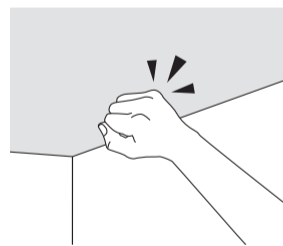

設置前に必ず天井・床の強度を確認
ください。天井の強度が弱い際
にはサンなどのある位置に取り付
けるか、市販のあて板をご利用く
ださい。取り付け・取り外し時の天井・
床への損傷については責任を負い
かねます。

2 商品特性による揺れ幅

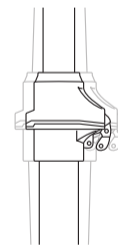

ワンタッチ固定装置は商品の特性
上、多少の揺れ(高さ280cm時に
最大約2cm)が生じます。商品の
不良ではありません。

3 何もかけないでください

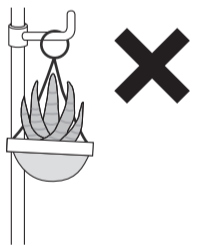

ボールを設置する前は、フックには
なにもかけず、トレーにはなにも置
かないでください。ものが落下し、
破損や思わぬケガにつながる恐れ
があります。

5 ボールを立てる前の注意事項

① ボールの設置場所を変更する場合は、P6「ボールの取り外し方」をご覧ください。

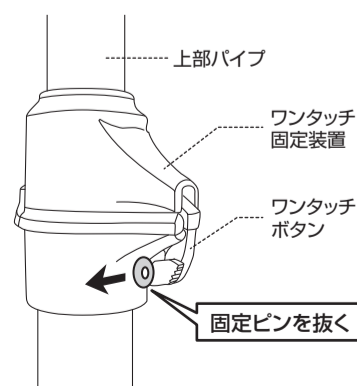

ボールを設置する前に、ワンタッチ固定装置について
いる固定ピンを抜き取ります。
※固定ピンは小さくないように注意してください。

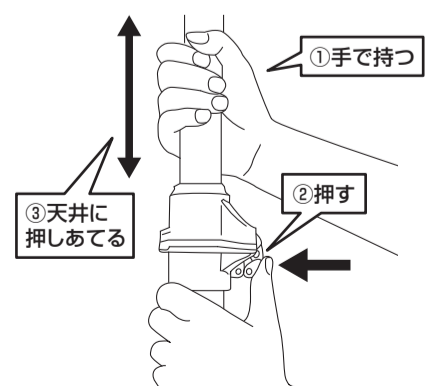

上部パイプを手で持ち、ワンタッチボタンを押すと上部
パイプが伸縮自在になり、ワンタッチボタンから指を離
すと上部パイプが固定されます。

組み立て方法

6 ポールの設置手順

①設置場所にて、片手で上部パイプをしっかり持ちます。もう片方の手で下部パイプを持ち、親指をワンタッチボタンに添えます。床と垂直になるように立ててください。

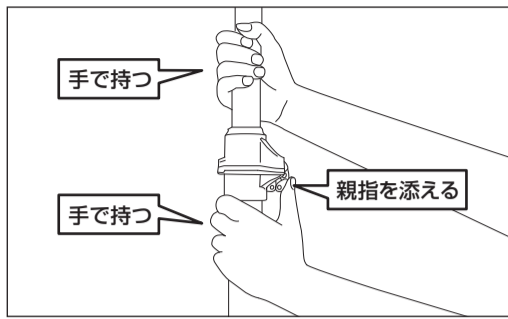

②上部パイプを持ったままワンタッチボタンを押し、ワンタッチボタンを押したまま天井に接するまで上部パイプを引き上げます。

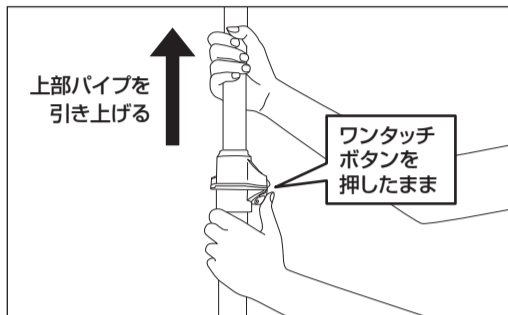

③天井に接したら、スイッチから手を放し、上部は上方向に、下部は下方向に、力を入れて引っ張ります。固定されたら、横方向に揺すってしっかりと固定されていることを確認してください。

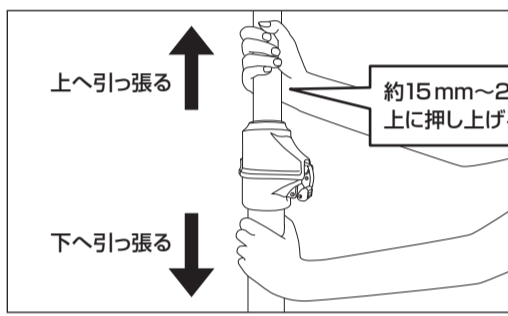

①ポールは、地面と垂直に立ててください。

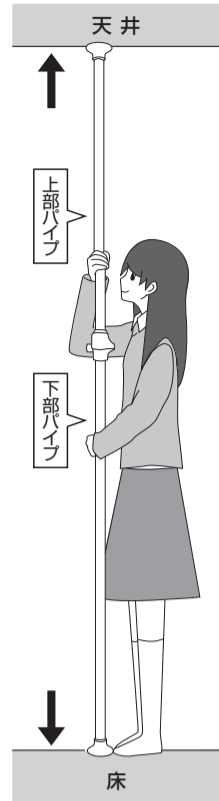

突っ張りの強度目安

上部パイプをぐっと押し上げて、天井に接した時から15～25mm程度上に上げてください。押し上げがゆるいと転倒の危険がありますので、しっかりと押し上げてください。

P.5

7 固定ピン、安全ボルトを取り付けて完成

安全のために、設置後、上部パイプの不意の落下防止のための安全ボルトと固定ピンを必ず取り付けてください。

固定ピンの取り付け方法

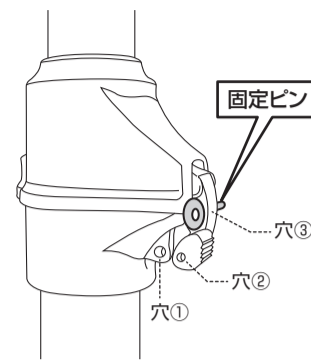

組み立て終わったら、固定ピンを穴③に差し込みます。パイプ落下防止となります。

安全ボルトの取り付け方法

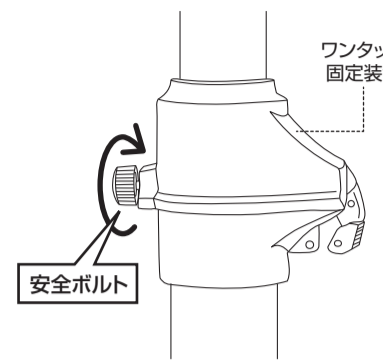

ワンタッチ固定装置に安全ボルトを取り付けます。※最後までしっかりねじ込んでください。

ポールの取り外し方

掛けているものを外す

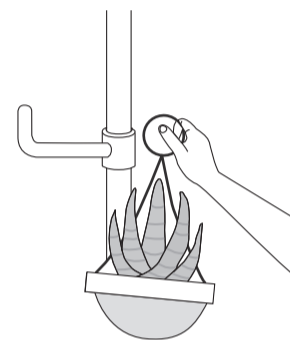

必ずフックに掛けてあるもの、トレーに置いているものはすべて降ろしてから、パイプを下げてください。掛けのままパイプを下げると大変危険です。

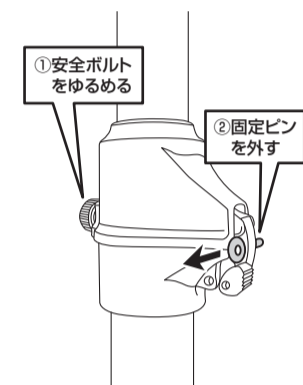

①安全ボルトの締め付けをゆるめ
②固定ピンを外します。

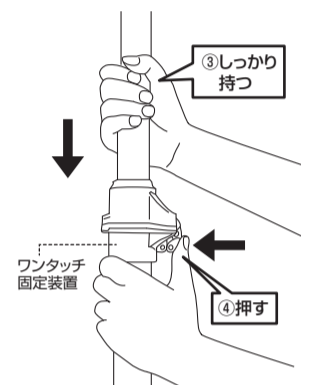

③上部パイプを持ちながら、④ワンタッチボタンを押してください。上部パイプを持たずにワンタッチボタンを押すと、上部パイプが急に落ちてきて大変危険です。

P.6

© 無断複製 転載禁止 22/12

お願い

- お問合わせの際は、組み立て説明書をお手元にご用意の上、お電話ください。
- お問合わせの際、迅速に対応させていただく為、組み立て説明書に明記しております商品名および商品型番をお知らせください。
- 外装箱(ダンボール)は組み立てが終わるまで保管していただきますようお願いいたします。

注意事項

- 取り付け面がしっかりしている所でご使用ください。(ボードやベニヤなど取り付け面が弱い場合は、棧のある位置へ取り付けるか、市販のあて板などで補強して取り付けてください)
- 火のそばや高温となる所には取り付けないでください。
- 屋外やベランダでの使用はサビ等の原因になりますので避けてください。
- 必ず水平・垂直に取り付けてください。
- 取り付け後、数日してから再度点検してください。各部の締め付けや圧着力を確認し、弱い時は圧着力を強くしてください。
- 子どもが寄りかかったり、製品で遊ばないように十分に注意してください。
- 定期的に安全点検(揺れ、ボルトのゆるみ等)をしてください。
- ワンタッチ固定装置は上部パイプがすれ落ちないようにパイプを挟んでいるため、パイプに多少傷が付くことがあります。ご了承ください。
- 和室の天井や畳等、強度が十分でない箇所に設置した場合、破損や設置痕が付く等の可能性があります。取り付け・取り外しの際についた天井、床、壁への傷に対しては責任を負いかねます。設置箇所の強度についてはお客様にてご確認ください。
- ワンタッチ固定装置は商品の特性上、多少の揺れ(高さ 280cm 時に最大約 2cm)が生じます。商品の不良ではありません。
- 天災等の不可抗力やお客様のお取り扱いの不注意、不当な修理、改造による故障、破損等は補償いたしかねます。
- 廃棄処理される場合は、お住まいの自治体の指示に従い処分、廃棄してください。
- この商品は一般家庭用以外(店舗用、業務用、野外用等)には使用しないでください。商品が破損し、ケガの原因になります。

取り付け高さ280cm以内で
ご使用ください。

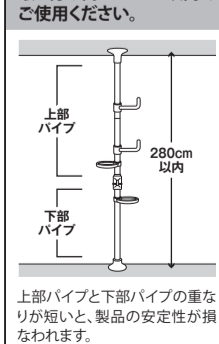

上部パイプと下部パイプの重なりが短いと、製品の安定性が損なわれます。

ミニフック・トレーは上部固定盤
から十分に離してください

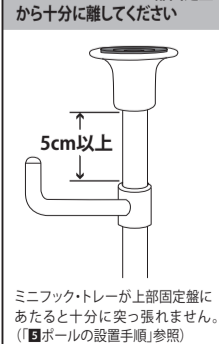

ミニフック・トレーが上部固定盤にあたるとうまく突っ張れません。(「ポール」の設置手順)参照)

カーペット等敷き物の上には
設置しないでください。

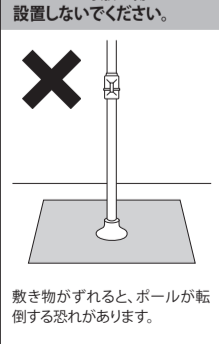

敷き物がずれると、ポールが転倒する恐れがあります。

紐状のものをかける際は
ご注意ください。

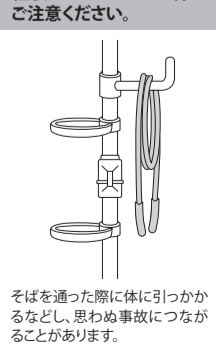

そばを通った際に体に引っかかるなど、思わぬ事故につながる可能性があります。

P.7

取扱い・組立説明書は大切に保管してください

この度は、弊社商品をお買い上げいただき誠にありがとうございます。

1. 製品購入後すみやかに、部品・部材を確認してください。不足及び不具合があった場合は、部品・部材の発送、不具合品の交換対応させていただきます。
2. 移動・持ち運びの際はパーツが外れる場合があります。十分に注意してください。
3. 以下に該当する場合には、1の適用はできませんので予めご了承ください。
 - (1)取扱い・組み立て説明書、製品ラベルなどの記載に反するお取り扱いによる故障または損傷。
 - (2)ご購入後の設置場所の移動やご使用中における落下・衝撃などに起因する故障または損傷。
 - (3)保管上の不備及び手入れの不備による故障または損傷。
 - (4)一般家庭以外での使用(業務用での長時間使用等)による故障または損傷。
 - (5)ご使用上の誤りあるいは不当な改造や修理に起因する故障または損傷。
 - (6)ご使用の経年による消耗品の損傷
 - (7)火災・地震・落雷その他天災あるいは外部要因の異常に起因する故障または損傷。
 - (8)オークションなどの個人間売買を含む中古販売による製品。

当製品につきまして
ご不明な点がございましたら
右記までご連絡ください。

消費者窓口 フリーダイヤル

0120-069-060

■AM9:00～PM5:30 土日祝除く
発売元：株式会社 山善 家庭機器事業部

※故障及びお問い合わせは、お買い求められました販売店までお申し付けください。
※商品の仕様は予告なく変更する事があります。

P.8

© 無断複製 転載禁止 22/12