

【完成図】
組み立ての際、参考にしてください。

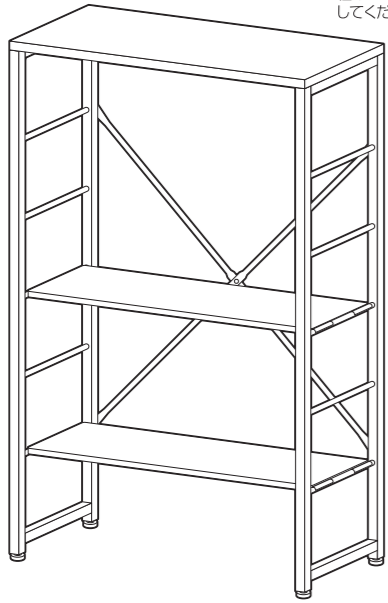

コンソールテーブル

取り扱い・組み立て説明書 **MWCT-5020H**

この度は、当製品をお買い上げいただき誠にありがとうございます。
使用前に、この取扱説明書を最後までお読みのうえ正しい使い方
で末永くご愛用ください。この取扱説明書は組み立て後も捨てずに、大
切に保管しておいてください。

品質表示

- 外形寸法 (約) 幅50×奥行20×高さ80(cm)
- 構造部材 フレーム：金属(スチール)
棚板：合成樹脂化粧繊維板(塩化ビニル樹脂)
- 表面加工 フレーム：エポキシ樹脂塗装

MADE IN CHINA

- 本製品は一般家庭用の収納家具です。
- 高温多湿ではない室内で、床が水平な壁面に設置してください。
- 過度に重いものを載せないようご注意ください。
- 下記の耐荷重の範囲内でご使用ください。
天板：5kg 棚板(1枚あたり)：3kg 全体耐荷重：11kg

部品明細

■組み立てる前に部品が揃っている事を御確認ください。

<p>(A) サイドフレーム</p> <p>上</p> <p>下</p>	<p>(B) 天板</p> <p>※裏面にボルト穴が付いています。</p> <p>1</p>		
<p>(C) 棚板</p> <p>2</p>	<p>(D) クロスバー</p> <p>1 セット</p>		
<p>2</p>	<p>(E) 六角ボルト(長)</p> <p>予備1含む5</p>	<p>(F) 六角ボルト(短)</p> <p>予備1含む5</p>	<p>(G) 六角レンチ</p> <p>1</p>

組み立て方法

- 各締め付け箇所は仮締めし、組み立て完成後各箇所をしっかり締め直してください。
- 電動ドライバーはご使用にならないでください。

1 サイドフレームにクロスバーを取り付けます。

！ ボルトは仮締めしてください。
※後の工程でフレームがはまらなくなる恐れがあります。

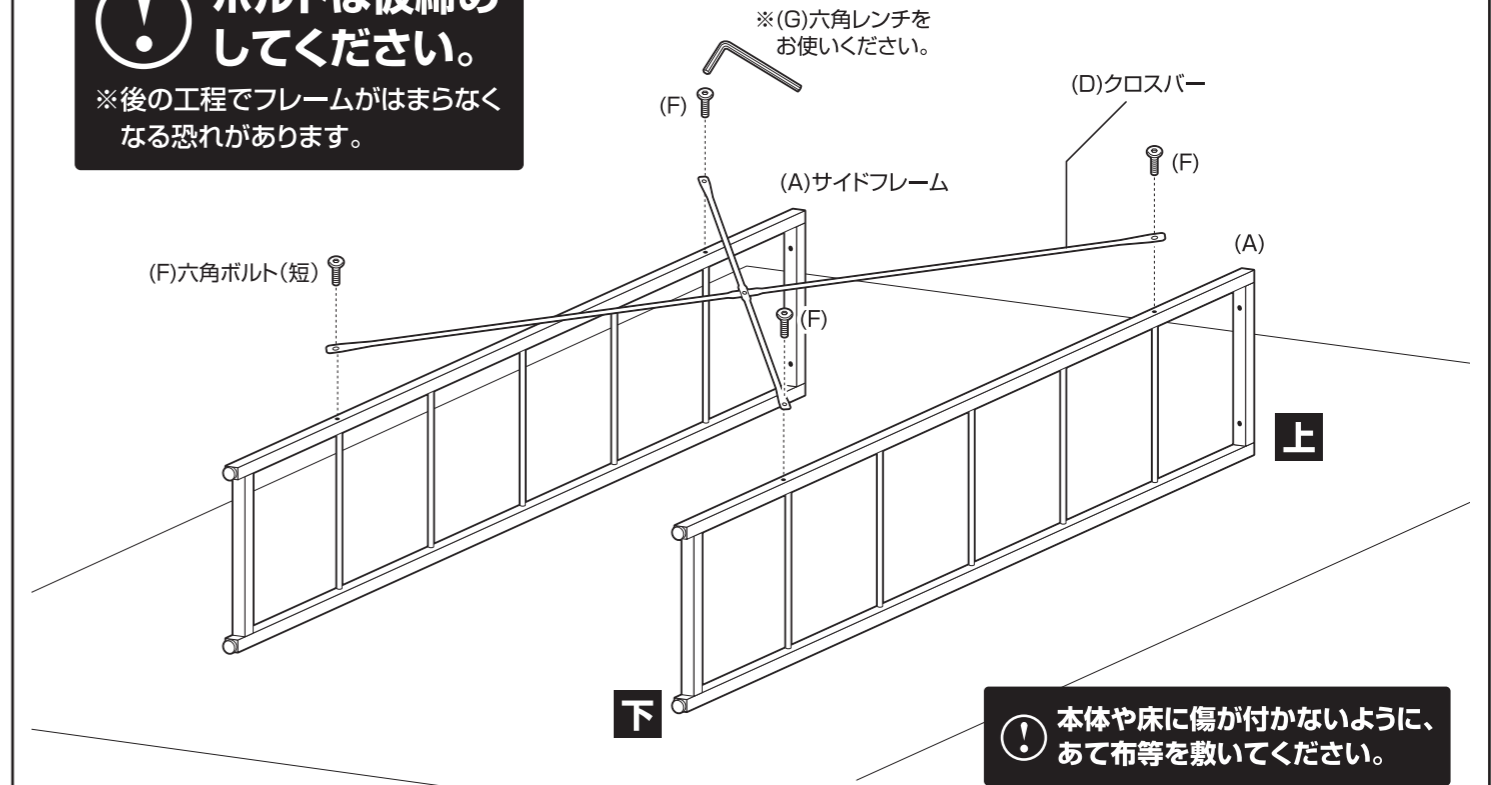

2 組み立てた本体に天板を取り付けます。

！ ボルトは仮締めしてください。
※後の工程でフレームがはまらなくなる恐れがあります。

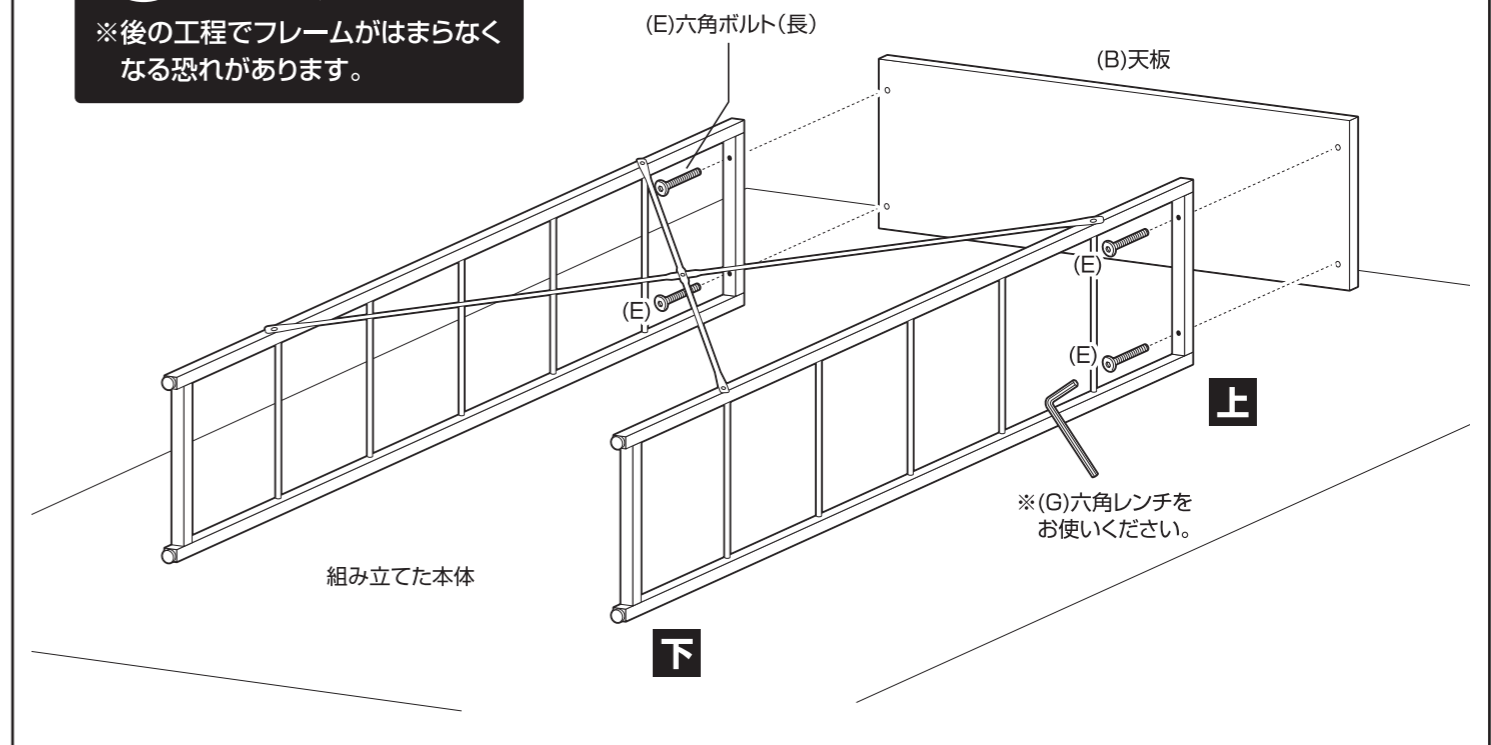

組み立て方法

- 各締め付け箇所は仮止めし、組み立て完成后各箇所をしっかりと締め直してください。
- 電動ドライバーはご使用にならないでください。

3 組み立てた本体を起し、棚板を取り付けます。

棚板はお好みの位置に取り付けることができます。

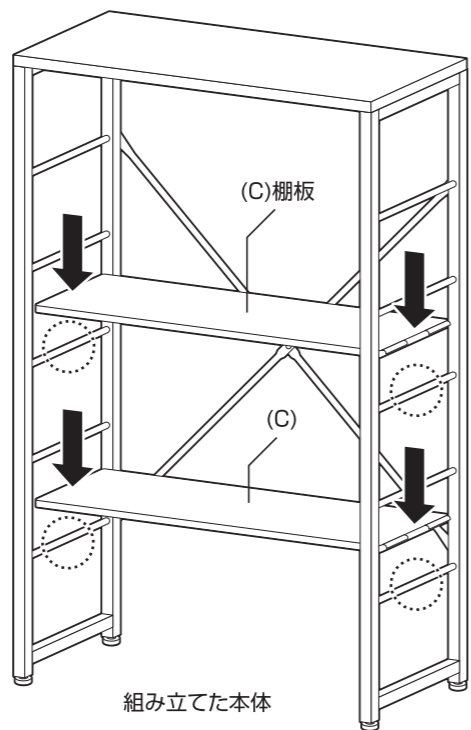

4 最後に、各部にゆるみが無い事を確認して完成です。

⚠ 全てのボルトを本締めしてください。

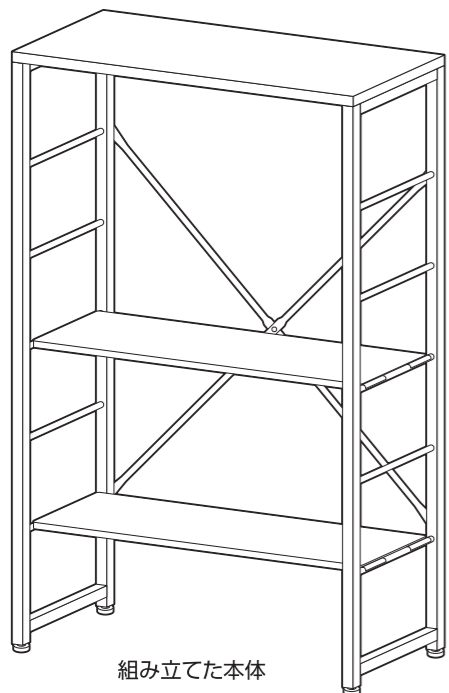

⚠ 本体がゆがんでいる場合は確認してください。

□ 仮締めから本締めができていますか？



□ 設置場所は安定していますか？



水平を保てる場所

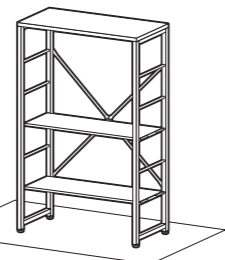

水平でない段差がある

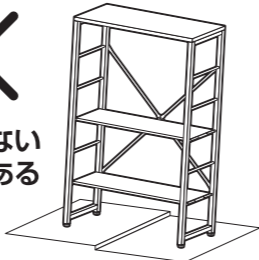

危険



家庭用ですので業務用に使用しないでください

警告



踏み台代わりに使用しないでください



製品にぶら下がったりしないでください



ストーブ等の火気の近くには設置しないでください

注意



開棚の際は換気に十分注意してください



回転部や可動部の指はさみ等に注意してください

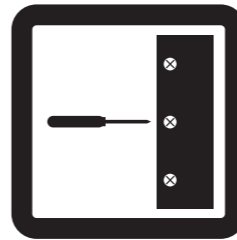

定期的にボルト・ネジ類を締め直してください



お客様のお取扱いの不注意による破損等の補償はいたしかねます

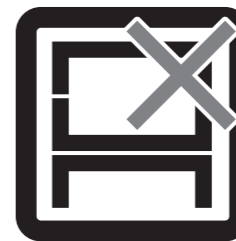

本来の用途以外の使い方はしないでください



偏った荷重や過度な荷重は掛けしないでください



熱い鍋やヤカン等を置かないでください



分解・改造はしないでください



各部の組み立てがきっちりなされている事をご確認の上でご使用ください



お子様が乗ったり、押したり、遊んだりしないように注意してください

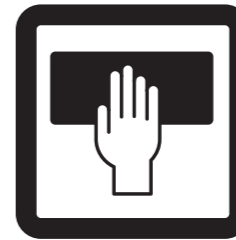

お手入れにはかたく絞ったタオル等をお使いください

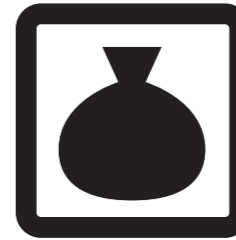

廃棄する際は居住地域の処理法に従ってください

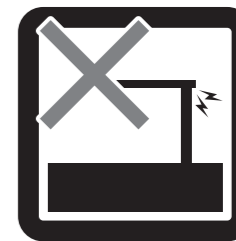

異常が生じたまま使用しないでください



物品をのせたまま移動を行わないでください

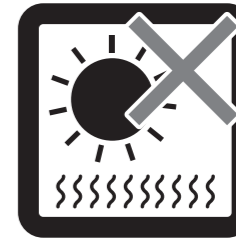

直射日光や高温多湿な場所に設置しないでください

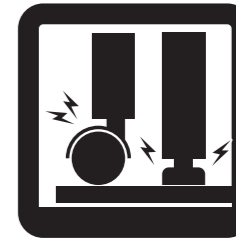

床の材質によっては接地面が傷ついたり、変色することがあります。敷物などで床面を保護することをおすすめします。



ロック機能がある製品はしっかりとロックしてください



水平な場所に設置してください

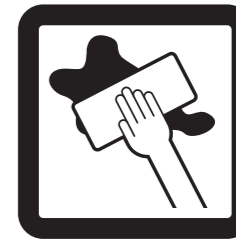

水気のあるものをこぼしたらすぐに拭き取ってください



本組立説明書を許可無く転載することは禁止しております

組み立て方法

- 各締め付け箇所は仮止めし、組み立て完成后各箇所をしっかりと締め直してください。
- 電動ドライバーはご使用にならないでください。

3 組み立てた本体を起し、棚板を取り付けます。

⚠ 棚板はお好みの位置に取り付けることができます。

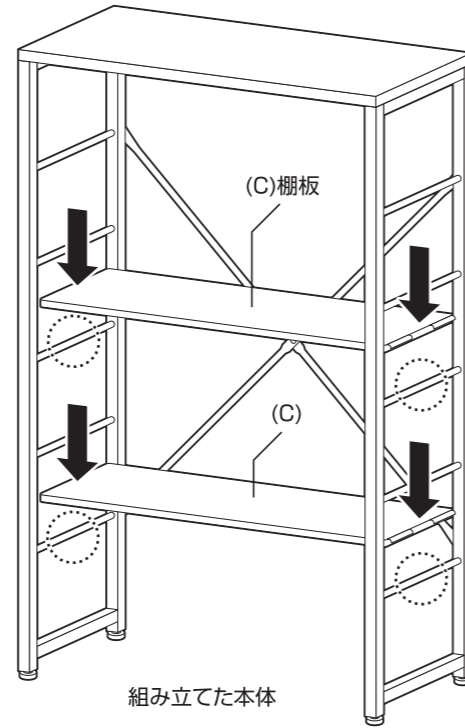

組み立てた本体

4 最後に、各部にゆるみが無い事を確認して完成です。

⚠ 全てのボルトを本締めしてください。



組み立てた本体

アジャスターを回す事で、本体の高さを微調整することができます。本体を設置した際にガタツキが出る場合は、アジャスターを伸ばして調整してください。

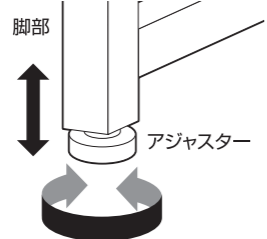

⚠ 本体がゆがんでいる場合は確認してください。

□ 仮締めから本締めができていますか？



□ 設置場所は安定していますか？

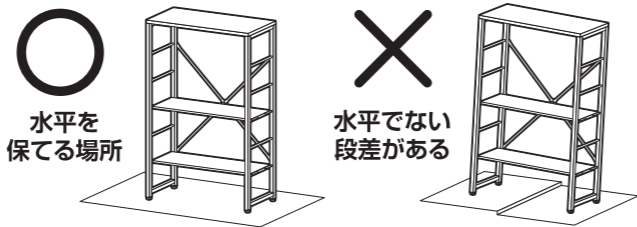

危険



家庭用ですので業務用には使用しないでください

警告



踏み台代わりに使用しないでください



製品にぶら下がったりしないでください



ストーブ等の火気の近くには設置しないでください

注意



開梱の際は換気に十分注意してください



回転部や可動部の指はさみ等に注意してください

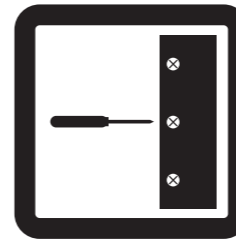

定期的にボルト・ネジ類を締め直してください



お客様のお取扱いの不注意による破損等の補償はいたしかねます

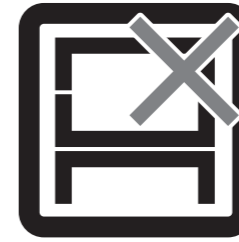

本来の用途以外の使い方はしないでください



偏った荷重や過度な荷重は掛けしないでください



熱い鍋やヤカン等を置かないでください



分解・改造はしないでください



各部の組み立てがきっちりなされている事をご確認の上でご使用ください



お子様が乗ったり、押したり、遊んだりしないように注意してください

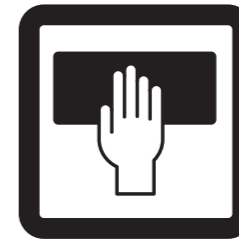

お手入れにはかたく絞ったタオル等をお使いください

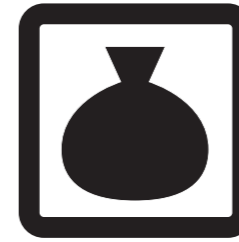

廃棄する際は居住地域の処理法に従ってください

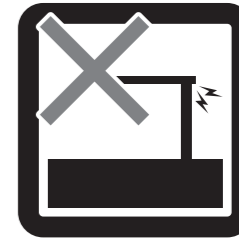

異常が生じたまま使用しないでください



物品をのせたまま移動を行わないでください

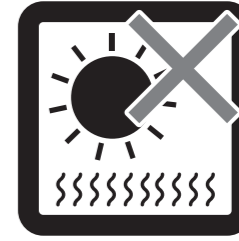

直射日光や高温多湿な場所に設置しないでください

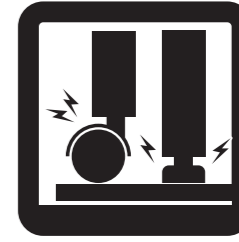

床の材質によっては接地面が傷ついたり、変色することがあります。敷物などで床面を保護することをおすすめします。



ロック機能がある製品はしっかりとロックしてください



水平な場所に設置してください



水気のあるものをこぼしたらすぐに拭き取ってください



本組立説明書を許可無く転載することは禁止しております

取扱い・組立説明書は大切に保管してください

この度は、弊社商品をお買い上げいただき誠にありがとうございます。

1. 製品購入後すみやかに、部品・部材を確認してください。不足及び不具合があった場合は、部品・部材の発送、不具合品の交換対応させていただきます。
2. 以下に該当する場合には、1の適用はできませんので予めご了承ください。
 - (1)取扱い・組み立て説明書、製品ラベルなどの記載に反するお取り扱いによる故障または損傷。
 - (2)ご購入後の設置場所の移動やご使用中における落下・衝撃などに起因する故障または損傷。
 - (3)保管上の不備及び手入れの不備による故障または損傷。
 - (4)一般家庭以外での使用（業務用での長時間使用等）による故障または損傷。
 - (5)ご使用上の誤りあるいは不当な改造や修理に起因する故障または損傷。
 - (6)ご使用の経年による消耗品の損傷。
 - (7)火災・地震・落雷その他天変地異あるいは外部要因の異常に起因する故障または損傷。
 - (8)オークションなどの個人間売買を含む中古販売による製品。

当製品につきまして
ご不明な点がございましたら
右記までご連絡ください。

消費者窓口 フリーダイヤル



0120-069-060

■AM9:00~PM5:30 土・日・祝除く
発売元:株式会社 山善 家庭機器事業部

※故障及びお問い合わせは、お買い求められました販売店までお申し付けください。
※商品の仕様は予告なく変更する事があります。

アジャスターについて

アジャスターを回す事で、本体の高さを微調整する事ができます。本体を設置した際にガタツキが出る場合は、アジャスターを伸ばして調整してください。

