

【完成図】
組み立ての際、参考にしてください。

突板昇降オーバルテーブル

取り扱い説明書

NGL-8045/9055

この度は、当製品をお買い上げいただき誠にありがとうございます。使用前に、この取扱説明書を最後までお読みのうえ正しい使い方でご愛用ください。この取扱説明書は組み立て後も捨てずに、大切に保管しておいてください。

- 外形寸法 (約) NGL-8045: 幅81×奥行48×高さ11.5~70 (cm)
NGL-9055: 幅90×奥行55×高さ11.5~70 (cm)
- 構造部材 フレーム: 金属 (スチール)
- 甲板の表面材 天然木化粧繊維板
- 表面加工 フレーム: エポキシ樹脂塗装
甲板: ラッカー塗装

MADE IN TAIWAN

- 本製品は、天板の高さを無段階で調節できるテーブルになります。
- 高温多湿でない室内でご使用ください。
- 耐荷重: 20kg

天板の昇降方法

天板を上げる

昇降調節レバーを上げ、天板のふちを持ち上げながら高さを調節します。

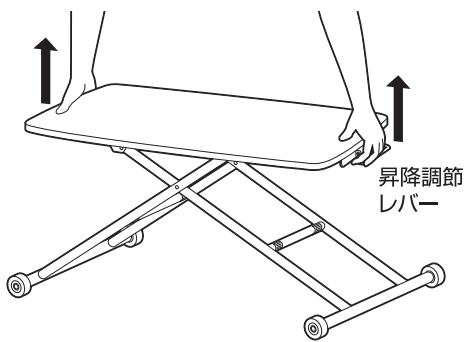

天板を下げる

昇降調節レバーを上げ、天板の中央よりやや外側に手をあてて体重を天板に掛け、斜め下方向に押ししてください。

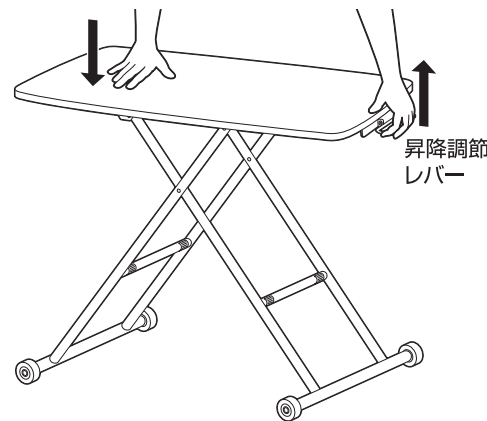

！ 昇降時の注意

- 裏返しの状態で昇降調節レバーを操作しないでください。脚部が急激に動き危険です。
- 昇降の際、天板下に物が置いていないことを確認し、物を挟み込まないように注意してください。
- 物を載せた状態で昇降させないでください。

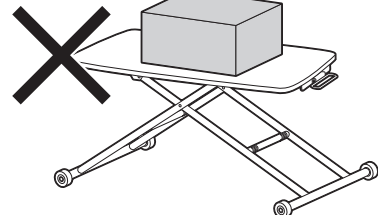
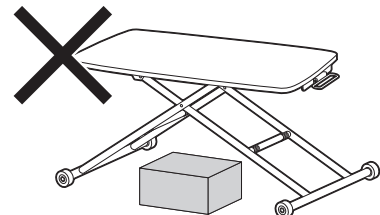
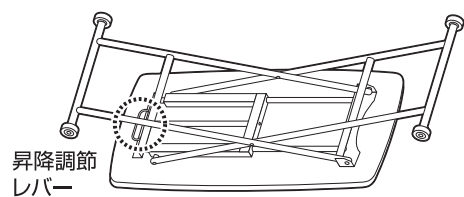

移動について

下部の車輪は、片側が回転車輪に、反対側が固定車輪になっております。商品を移動させる際は、右のイラストのように天板部分を持ち上げて移動させてください。
※移動の際は、昇降調節レバーに触れないように注意してください。

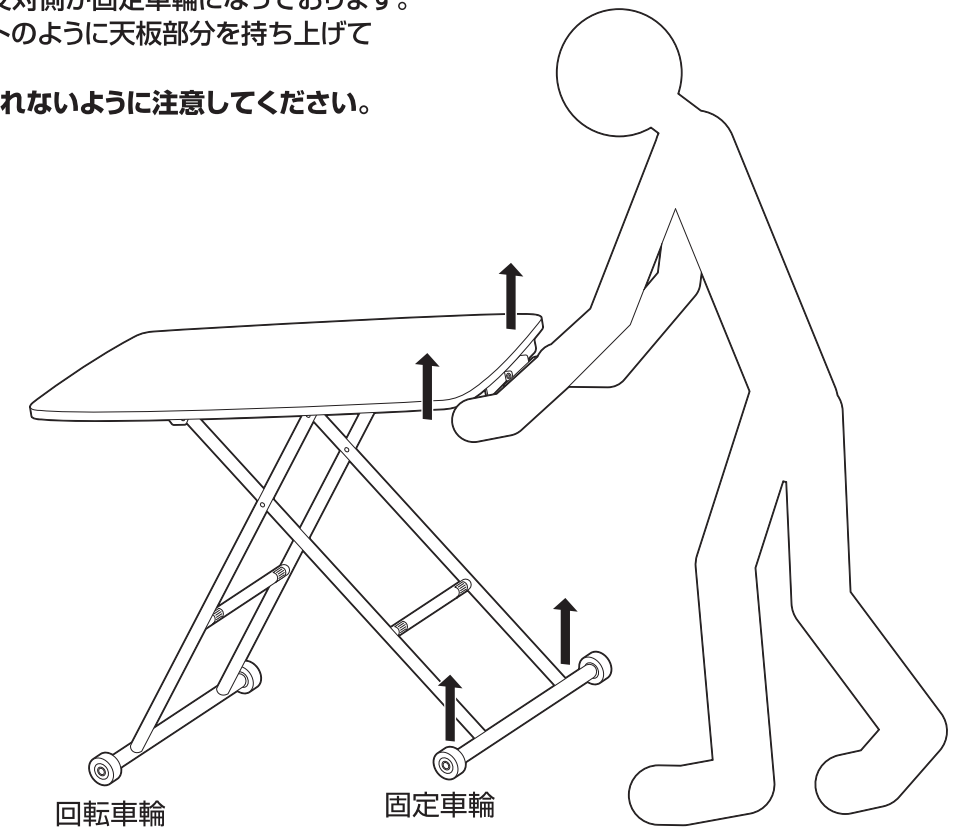

！ 移動時の注意

本製品をご使用される上で、床面に傷・へこみが生じる恐れがある場合は、カーペット等の厚手の敷物で保護される事をお勧め致します。

！ 使用上のご注意

■車輪の回転方向以外の向きにテーブルを引きずらないでください。床に傷・へこみが生じる恐れがあります。



■回転車輪を下にして壁に立てかけないでください。回転車輪が滑り前方にぶつかる恐れがあります。

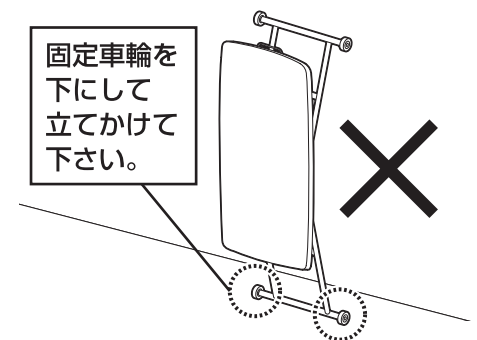

■偏って物を置かないでください。製品本体の転倒や破損、積載物の落下の恐れがあります。

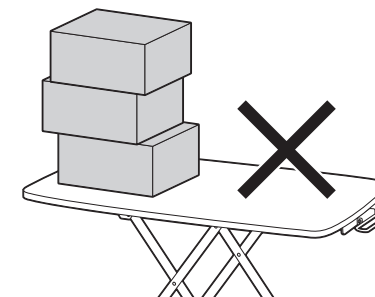

！ 本製品は、1か月に1度程度高さ昇降を行ってください。長期間昇降を行わない場合、シリンダー内部のパッキンが硬くなり、作動し難くなる事があります。

危険

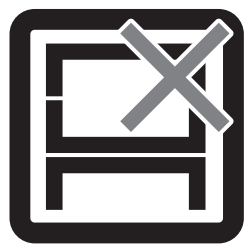

本来の用途以外の
使い方はしないでください

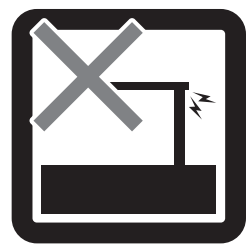

異常が生じたまま
使用しないでください



踏み台代わりに
使用しないでください

警告

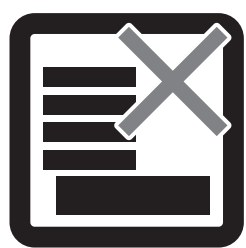

偏った荷重や過度な荷重は
掛けしないでください



物品をのせたまま移動を行
わないでください



熱い鍋やヤカン等を置か
ないでください

注意

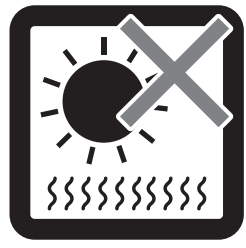

直射日光や高温多湿な場
所に設置しないでください



ストーブ等の火気の近くには
設置しないでください



分解・改造はしないで
ください

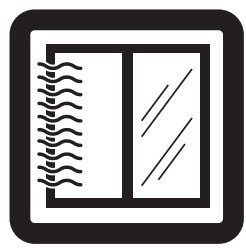

開窓の際は換気に十分注意
してください



各部の組み立てがきちりな
されている事をご確認の上
で使用ください

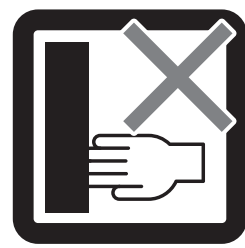

回転部や可動部の指はさ
み等に注意してください



お子様が乗ったり、押したり、
遊んだりしないように注意
してください



水平な場所に設置して
ください

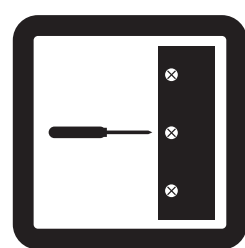

定期的にボルト・ネジ類を
締め直してください



キャスターは定期的に掃除
してください

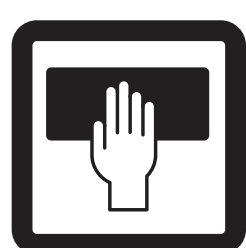

お手入れにはかたく絞った
タオル等をお使いください



水気のあるものをこぼした
らすぐに拭き取ってください

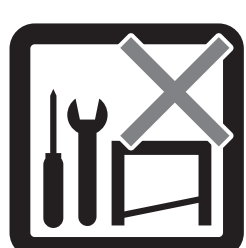

お客様のお取扱いの不注意
による破損等の補償はいた
しかねます

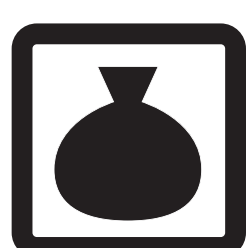

廃棄する際は居住地域の
処理法に従ってください



本組立説明書を許可無く
転載することは禁止して
おります

取扱い・組立説明書は大切に保管してください

この度は、弊社商品をお買い上げいただき誠にありがとうございます。

1. 製品購入後すみやかに、部品・部材を確認してください。不足及び不具合があった場合は、部品・部材の発送、不具合品の交換対応させていただきます。
2. 以下に該当する場合には、1の適用はできませんので予めご了承ください。
 - (1)取扱い・組み立て説明書、製品ラベルなどの記載に反するお取り扱いによる故障または損傷。
 - (2)ご購入後の設置場所の移動やご使用中における落下・衝撃などに起因する故障または損傷。
 - (3)保管上の不備及び手入れの不備による故障または損傷。
 - (4)一般家庭以外での使用（業務用での長時間使用等）による故障または損傷。
 - (5)ご使用上の誤りあるいは不当な改造や修理に起因する故障または損傷。
 - (6)ご使用の経年による消耗品の損傷。
 - (7)火災・地震・落雷その他天変地異あるいは外部要因の異常に起因する故障または損傷。
 - (8)オークションなどの個人間売買を含む中古販売による製品。

当製品につきましてご不明な点がございましたら右記までご連絡ください。

消費者窓口 フリーダイヤル **0120-069-060**

■AM9:00~PM5:30 土・日・祝除く
発売元:株式会社 山善 家庭機器事業部
〒550-8660 大阪府大阪市西区立売堀3丁目2番5号

※故障及びお問い合わせは、お買い求められました販売店までお申し付けください。
※商品の仕様は予告なく変更する事があります。