

バスケットワゴン/ バスケットスリムワゴン共用

取扱い・組み立て説明書 LBW-3/LBW-3S

この度は、当製品をお買い上げいただき誠にありがとうございます。
使用前に、この説明書を最後までお読みのうえ正しい使い方でご愛用ください。この説明書は組み立て後も捨てずに、大切に保管しておいてください。

品質表示

- 外形寸法 LBW-3 (約) 幅 43.5×奥行 26×高さ 74.5(cm)
LBW-3S (約) 幅 43.5×奥行 18.5×高さ 74.5(cm)
- 構造部材 金属 (スチール)
- 表面加工 エポキシ樹脂塗装

MADE IN CHINA

【完成図】

組み立ての際、参考にしてください。

- 高温多湿でない室内で、床が水平な場所に設置して下さい。
- 本製品は一般家庭用です。
- 下記の耐荷重の範囲内でご使用ください。
棚板:(1枚当たり)7kg 全体耐荷重:21kg

部品明細

■組み立てる前に部品が揃っている事をご確認ください。

バスケット受けのワイヤーが出ています方が内側になります。

(A) フレーム上部

上

2

(B) フレーム下部

上

2

(C) バスケット ※イラストはLBW-3Sになります。

3

(D) キャスター(ストッパー付/無)

各2

組み立て順序

※組み立てイラストはLBW-3Sですが、他のサイズも同様の手順で組み立ててください。

1 フレーム上部と下部を取り付けます。(2組)

(A) フレーム上部

(B) フレーム下部

ストッパーを押しながらカチッと音がするまで差し込みます。

！ 本体や床に傷が付かないように、あて布等を敷いてから組み立ててください。

2 1で組み立てたフレームの最上段に、バスケットを取り付けます。

バスケットの取り付け方

① 片側のフレームの「バスケット受け」に、バスケットを図のようにはめこみます。

※バスケット受けのワイヤーが出ています方が内側になります。

② もう片側のフレームのバスケット受けに、バスケットをはめこんでください。

組み立て順序

3 ②で組み立てた本体の最下段に、手順④と同じ要領でバスケットを取り付けます。

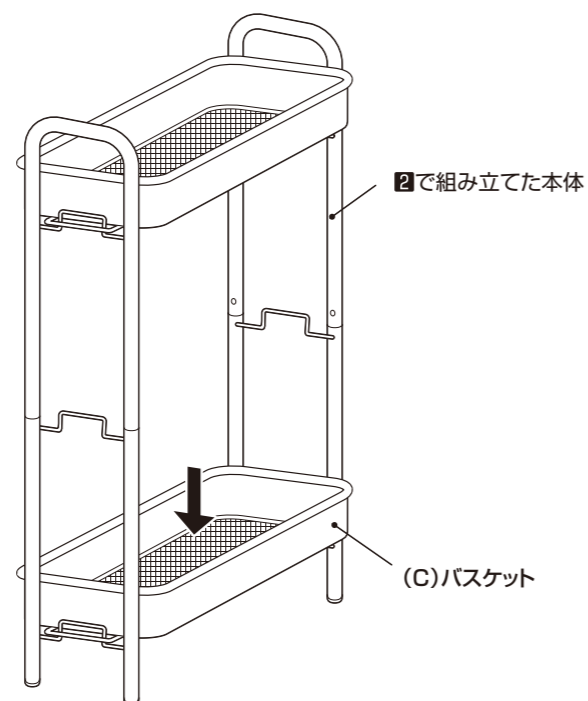

4 組み立てた本体に、同じ要領で残りのバスケットを取り付けます。

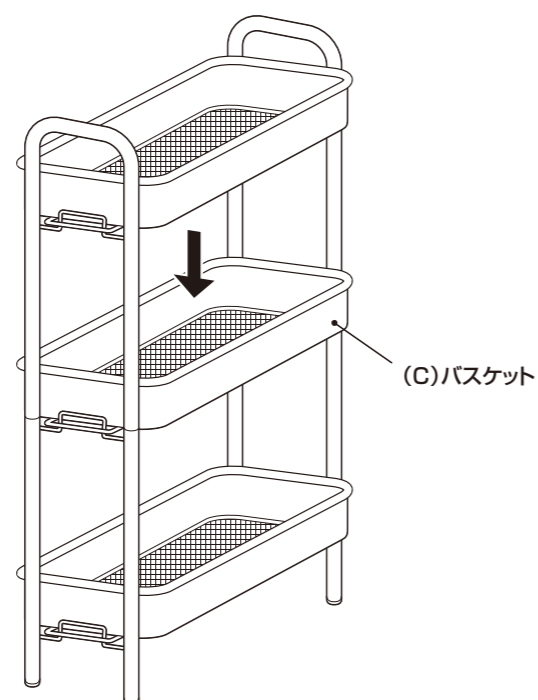

5 組み立てた本体にキャスターを取り付けます。

- ⓘ キャスターはパチンと音がするまでしっかりと押し込んでください。
- ⓘ キャスターを取り付ける際は、短い面にストッパー付/ストッパー無をそれぞれ揃えてください。

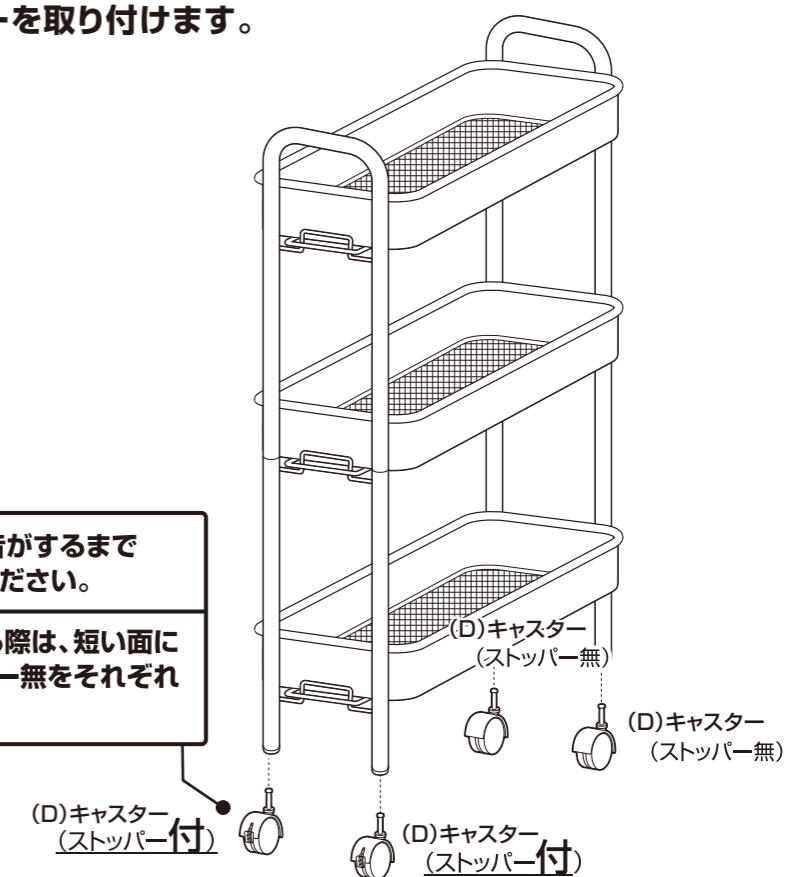

6 最後に、各部にゆるみがない事を確認して完成です。

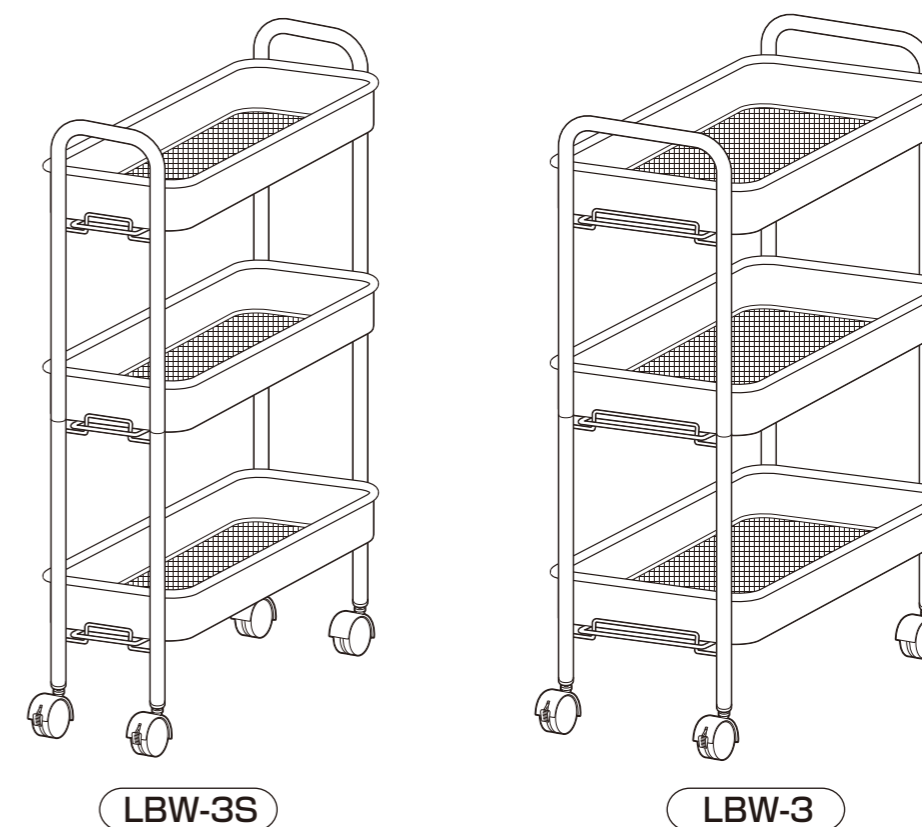

危険



家庭用ですので
業務用には使用し
ないでください

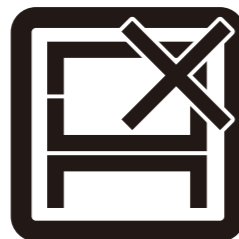

本来の用途以外
の使い方はしな
いでください

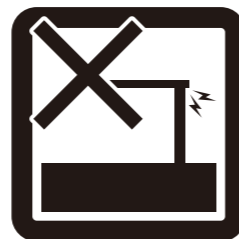

異常が生じたま
ま使用しない
でください

警告



踏み台代わり
に使用しないで
ください



偏った荷重や過
度な荷重は掛け
ないでください



直射日光や高温
多湿な場所に設
置しないでくだ
さい

注意



ストーブ等の火
気の近くには設
置しないでくだ
さい



分解・改造はし
ないでください

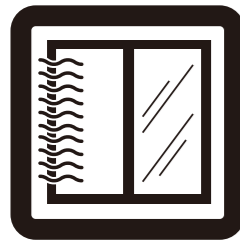

開棚の際は換気
に十分注意して
ください



各部の組み立て
がきっちりな
されている事をご
確認の上でご使
用ください



ロック機能が
ある製品はしっ
かりとロックし
てください



回転部や可動部
の指はさみ等に
注意してくださ
い



お子様が乗っ
たり、押したり、
遊んだりしない
ように注意して
ください



水平な場所に設
置してください

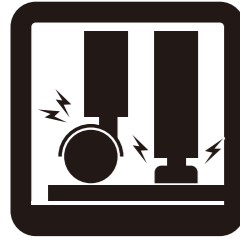

床の材質によっ
ては接地面が傷
ついたり、変色
することがあり
ます。敷物など
で床面を保護
することをお
すすめします。

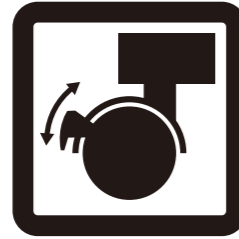

設置の際はキャ
スターをロック
してください

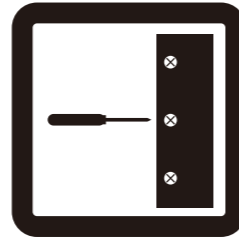

定期的にボルト
・ネジ類を締め
直してください

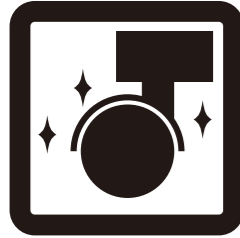

キャスターは定
期的に掃除して
ください

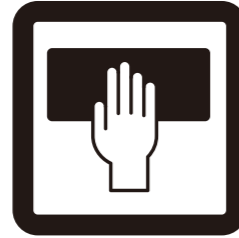

お手入れにはか
たく絞ったタ
オル等をお使
いください



水気のあるもの
をこぼしたら
すぐに拭き取
ってください



お客様のお取
扱いの不注意
による破損等
の補償はいた
しかねます



廃棄する際は居
住地域の処理
法に従ってくだ
さい



本組立説明書
を許可無く転
載することは
禁止されて
おります

取扱い・組み立て説明書は大切に保管してください

この度は、弊社商品をお買い上げいただき誠にありがとうございます。

1. 製品購入後すみやかに、部品・部材を確認してください。不足及び不具合があった場合は、部品・部材の発送、不具合品の交換対応させていただきます。
2. 以下に該当する場合には、1の適用はできませんので予めご了承ください。
 - (1)取扱い・組み立て説明書、製品ラベルなどの記載に反するお取り扱いによる故障または損傷。
 - (2)ご購入後の設置場所の移動やご使用中における落下・衝撃などに起因する故障または損傷。
 - (3)保管上の不備及び手入れの不備による故障または損傷。
 - (4)一般家庭以外での使用（業務用での長時間使用等）による故障または損傷。
 - (5)ご使用上の誤りあるいは不当な改造や修理に起因する故障または損傷。
 - (6)ご使用の経年による消耗品の損傷。
 - (7)火災・地震・落雷その他天変地異あるいは外部要因の異常に起因する故障または損傷。
 - (8)オークションなどの個人間売買を含む中古販売による製品。

当製品につきましてご不明な点がございましたら右記までご連絡ください。

消費者窓口 フリーダイヤル

0120-069-060

■AM9:00~PM5:30 土・日・祝除く
発売元:株式会社 山善 家庭機器事業部

※故障及びお問い合わせは、お買い求められました販売店までお申し付けください。
※商品の仕様は予告なく変更する事があります。