

押入れタイプ

クローゼットタイプ

クローゼット/押入れ 収納ケース TRUNK (3個セット)

取扱い・組み立て説明書

PDS-4055S/M/L3P
PDS-4075S/M/L3P

この度は、当製品をお買い上げいただき誠にありがとうございます。
使用前に、この説明書を最後までお読みのうえ正しい使い方でご愛用ください。この説明書は組み立て後も捨てずに、大切に保管しておいてください。

品質表示

- 外形寸法 PDS-4055S3P：(約) 幅 39.5×奥行 54×高さ 18(cm)
(キャスター含む高さ 23cm)
PDS-4055M3P：(約) 幅 39.5×奥行 54×高さ 22(cm)
(キャスター含む高さ 27cm)
PDS-4055L3P：(約) 幅 39.5×奥行 54×高さ 30(cm)
(キャスター含む高さ 35cm)
PDS-4075S3P：(約) 幅 39.5×奥行 74×高さ 18(cm)
(キャスター含む高さ 23cm)
PDS-4075M3P：(約) 幅 39.5×奥行 74×高さ 22(cm)
(キャスター含む高さ 27cm)
PDS-4075L3P：(約) 幅 39.5×奥行 74×高さ 30(cm)
(キャスター含む高さ 35cm)
- 構造部材 段ボール

MADE IN JAPAN

【完成図】

組み立ての際、参考にしてください。

- 下記の耐荷重の範囲内でご使用ください。
全体耐荷重：10kg
- 高温多湿でない室内で、床が水平な場所に設置して下さい。
- 本製品は一般家庭用です。
- 過度に重いものを載せないようご注意ください。

部品明細

■組み立てる前に部品が揃っている事をご確認ください。

(A)本体

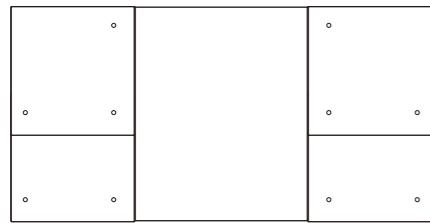

〈押入れタイプの例〉

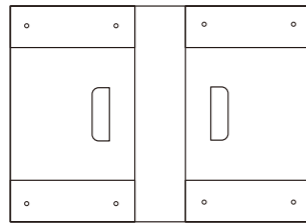

〈クローゼットタイプの例〉

3

(B)蓋

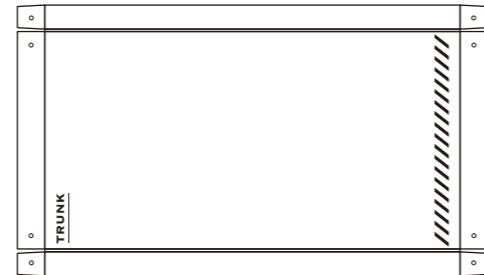

3

(C)プラネジ

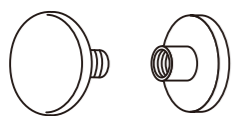

押入れタイプ 1個あたり **16** (合計48)
+予備3

クローゼットタイプ 1個あたり **12** (合計36)
+予備3

(D)キャスター

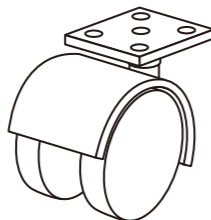

1個あたり **4** (合計12)

(E)キャスター受け

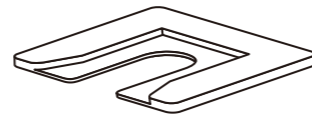

1個あたり **4** (合計12)

PDS-4055S/M/L3P、PDS-4075S/M/L3P

組み立て順序

■必ず2人以上で組み立ててください。

1 本体を開いて内側を上に向けます。

〈押入れタイプの例〉

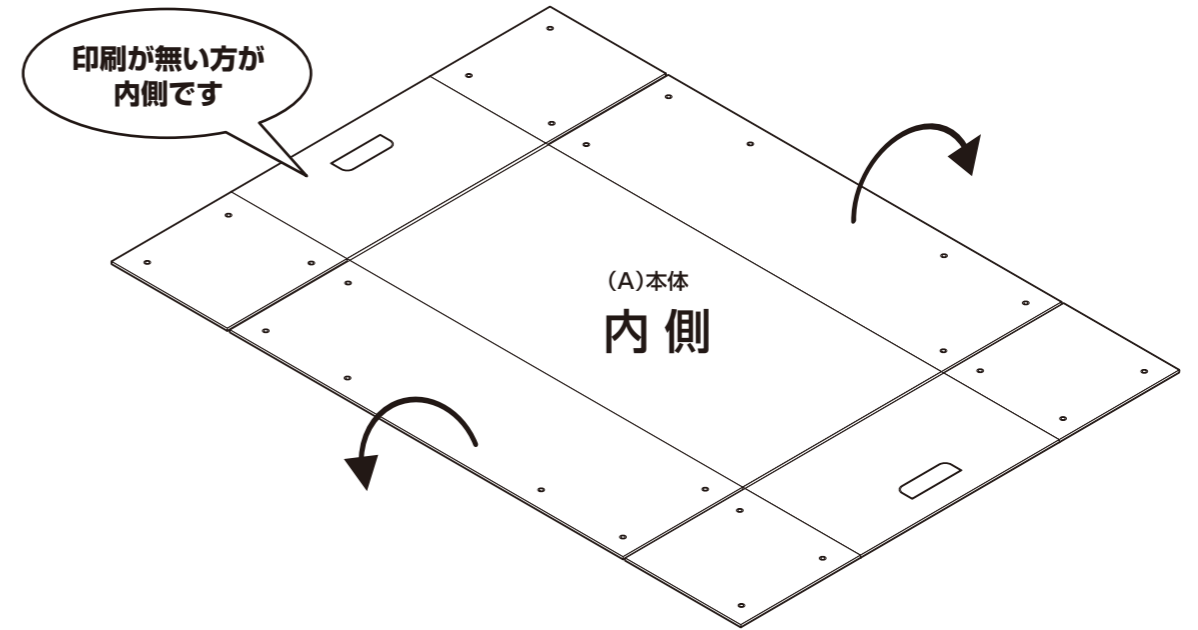

2 はじめに短辺を折り曲げ、次に長辺を折り曲げます。

一度最後まで曲げきると
組み立てやすいです

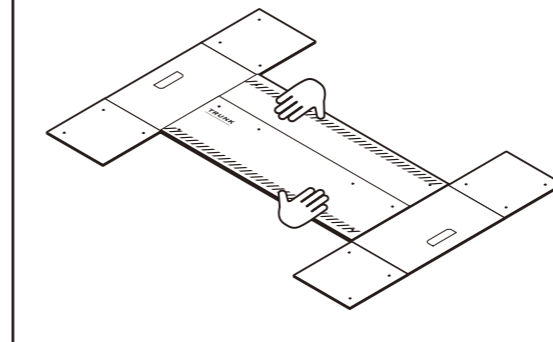
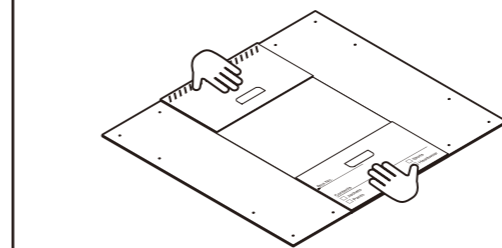

長辺

短辺

組み立て順序

■必ず2人以上で組み立ててください。

3 2で組み立てた本体をプラネジで固定します。タイプによって取り付け個数が違います。

取り付け方

押入れタイプ 1個あたり **16** クローゼットタイプ 1個あたり **12**

〈押入れタイプの例〉

強く押し込んで取り付けます。

(C) プラネジ

TRUNK

Box No. Skirt Handle

Jacket Skirt

Panel

2で組み立てた本体

5 4で組み立てた蓋をプラネジで固定します。

取り付け方

強く押し込んで取り付けます。

(C) プラネジ

4で組み立てた蓋

内側 凹みあり

4 蓋を内側を上に向けて置き、始めに長辺を折り曲げ、次に短辺を折り曲げます。

一度最後まで曲げきると組み立てやすいです

印刷が無い方が内側です

(B)蓋 内側

長辺

短辺

6 本体に蓋を被せ緩みが無い事を確認したら完成です。残り2つも同じ様に組み立ててください。

製品を分解する場合

製品を分解する場合はプラネジ内側の凹みにコインを差し込んで左に回してください。

組み立て順序

■必ず2人以上で組み立ててください。

お好みでキャスターを付けることも可能です。

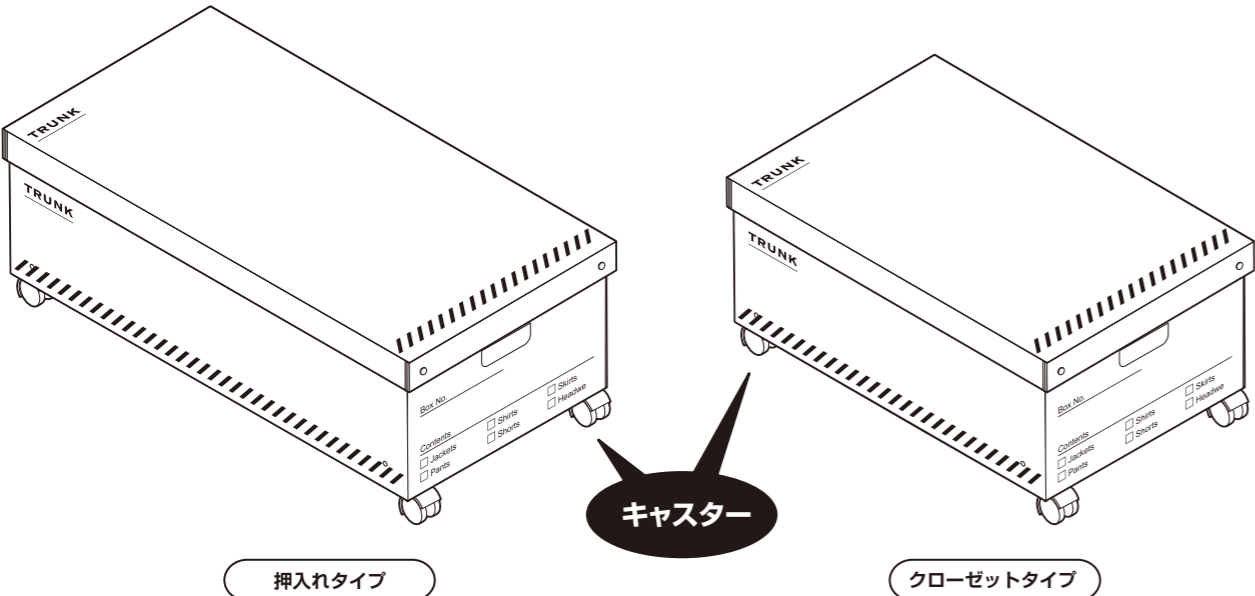

8 7で組み立てた本体にキャスターを取り付けます。

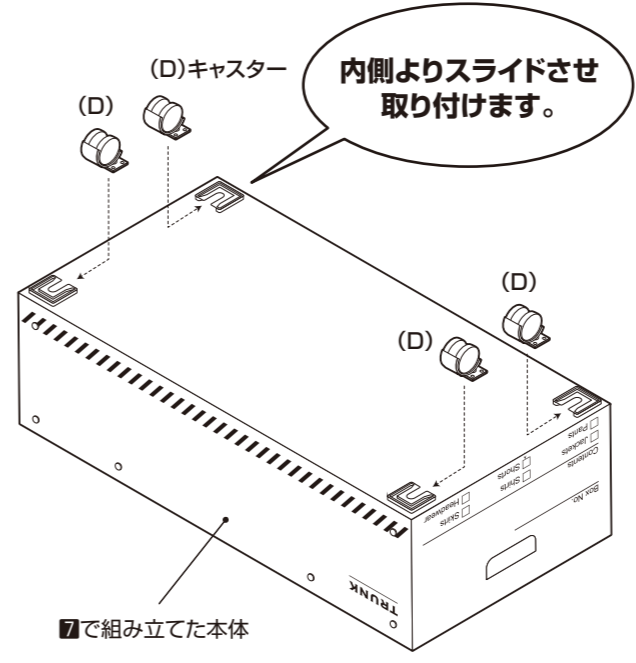

無理に押し込まず、受けを抑えながら水平にスライドして入れてください。



7 キャスター受けを本体に取り付けます。

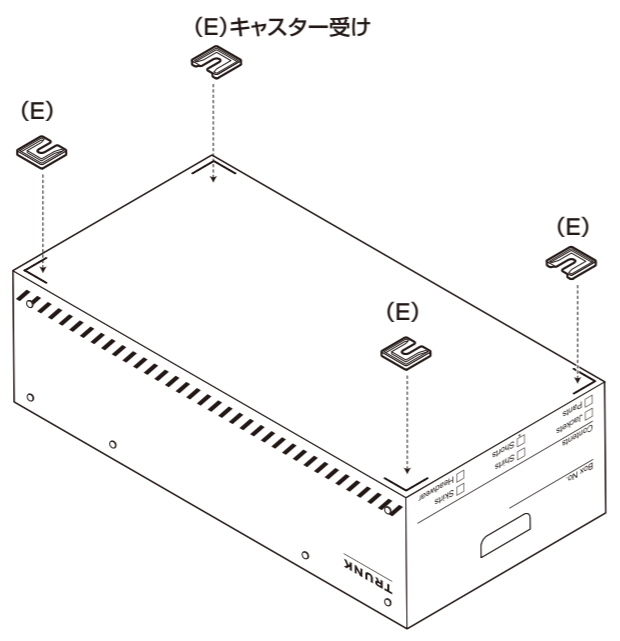
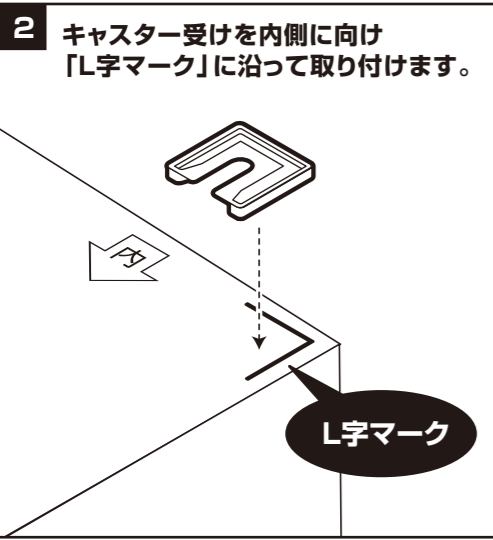
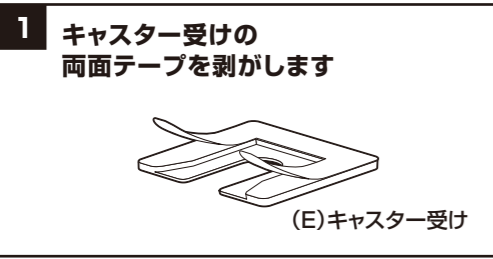

キャスター受けを貼ってすぐは剥がれやすいので、押し付けた後はしばらく(20~30分間)置いておくことをおすすめします

9 スタッキングしてご使用できます。

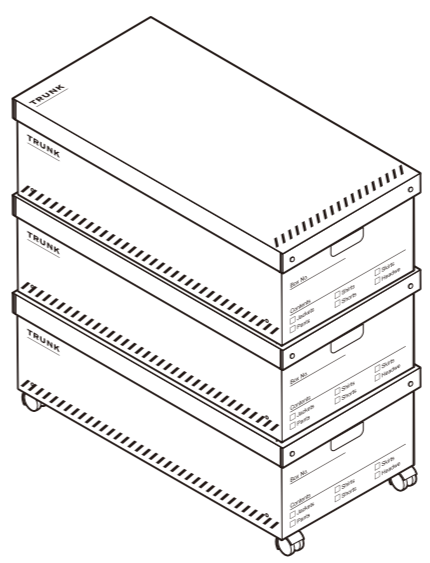

3段以上重ねないでください。

スタッキングした状態でキャスター移動はしないでください。固定されていないので崩れる恐れがあります。

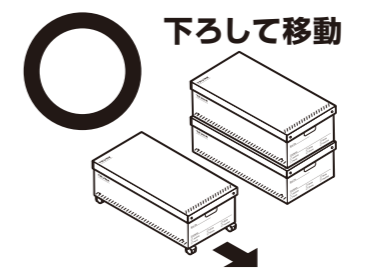
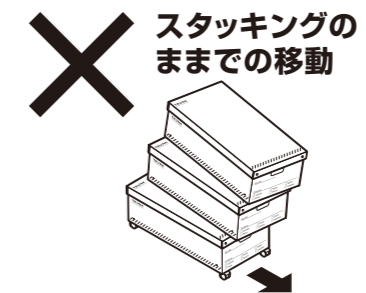

ご使用の際はご注意ください。

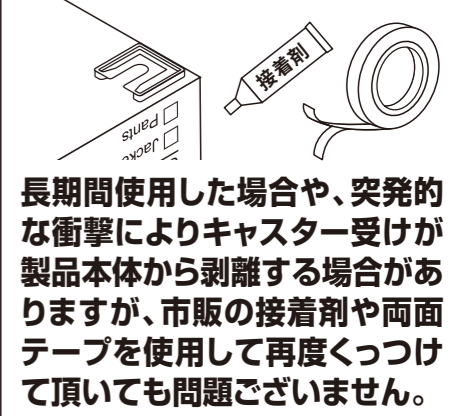
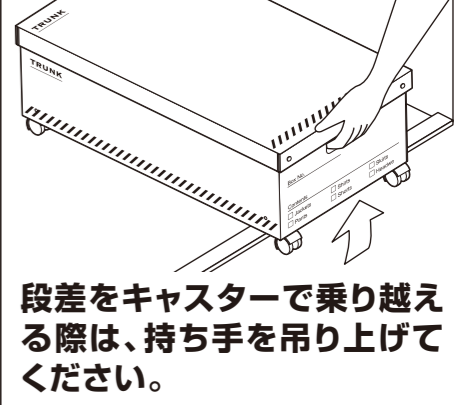

取扱い・組立説明書は大切に保管してください

この度は、弊社商品をお買い上げいただき誠にありがとうございます。

1. 製品購入後すみやかに、部品・部材を確認してください。不足及び不具合があった場合は、部品・部材の発送、不具合品の交換対応させていただきます。
2. 以下に該当する場合には、1の適用はできませんので予めご了承ください。
 - (1)取扱い・組み立て説明書、製品ラベルなどの記載に反するお取り扱いによる故障または損傷。
 - (2)ご購入後の設置場所の移動やご使用中における落下・衝撃などに起因する故障または損傷。
 - (3)保管上の不備及び手入れの不備による故障または損傷。
 - (4)一般家庭以外での使用（業務用での長時間使用等）による故障または損傷。
 - (5)ご使用上の誤りあるいは不当な改造や修理に起因する故障または損傷。
 - (6)ご使用の経年による消耗品の損傷。
 - (7)火災・地震・落雷その他天変地異あるいは外部要因の異常に起因する故障または損傷。
 - (8)オークションなどの個人間売買を含む中古販売による製品。

危険



家庭用ですので業務用には使用しないでください

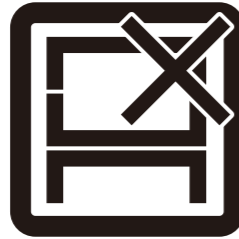

本来の用途以外の使い方はしないでください

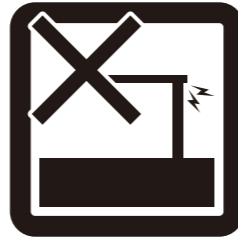

異常が生じたまま使用しないでください

警告



踏み台代わりに使用しないでください



偏った荷重や過度な荷重は掛けないでください



物品をのせたまま移動を行わないでください



熱い鍋やヤカン等を置かないでください

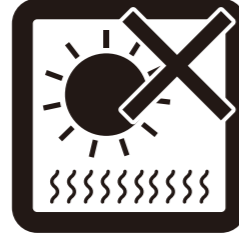

直射日光や高温多湿な場所に設置しないでください



ストーブ等の火気の近くには設置しないでください



分解・改造はしないでください

注意

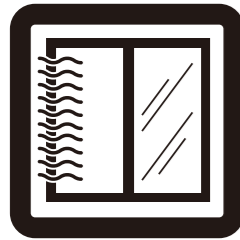

開梱の際は換気に十分注意してください



各部の組み立てがきっちりなされている事をご確認の上でご使用ください



回転部や可動部の指はさみ等に注意してください



お子様が乗ったり、押したり、遊んだりしないように注意してください



水平な場所に設置してください

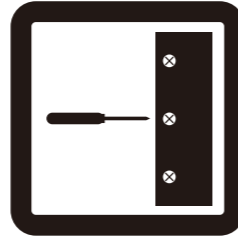

定期的にボルト・ネジ類を締め直してください

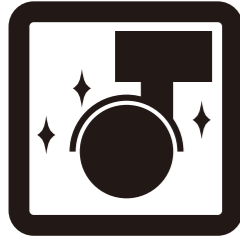

キャスターは定期的に掃除してください



水気のあるものをこぼしたらすぐに拭き取ってください



お客様のお取扱いの不注意による破損等の補償はいたしかねます

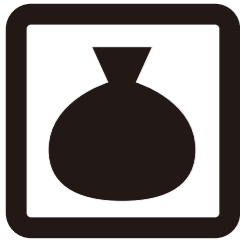

廃棄する際は居住地域の処理法に従ってください



本組立説明書を許可無く転載することは禁止しております

当製品につきましてご不明な点がございましたら右記までご連絡ください。

消費者窓口 フリーダイヤル

0120-069-060

■AM9:00~PM5:30 土日・祝除く
発売元:株式会社 山善 家庭機器事業部
〒550-8660 大阪府大阪市西区立売堀3丁目2番5号

※故障及びお問い合わせは、お買い求められました販売店までお申し付けください。
※商品の仕様は予告なく変更する事があります。