

- 業務用として使用しないでください。
- 他の用途でのご使用はしないでください。
思わぬ事故の原因になります。

家庭用

コンパクトクーラー YBC-C04

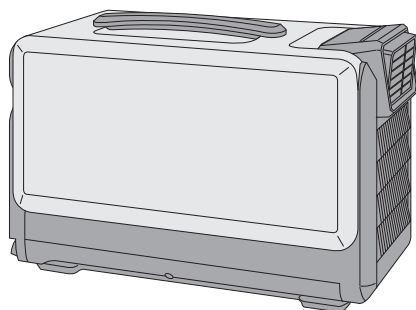

もくじ

- 安全上のご注意…………… ①～③
- 各部の名称…………… ④～⑤
- 知っておいていただきたいこと…… ⑥
- 準備…………… ⑦～⑨
- 使いかた…………… ⑩～⑫
- お手入れ…………… ⑬～⑭
- 故障かな?と思ったら…………… ⑮～⑯
- 仕様…………… ⑰
- 長期使用製品についてのご注意…… ⑱
- コンパクトクーラー本体の
アフターサービスについて…………… ⑲
- 専用バッテリー/専用充電器について… ⑲
- 保証書…………… 裏表紙

この商品は、海外ではご使用になれません。
FOR USE IN JAPAN ONLY

- ・このたびは、弊社コンパクトクーラーをお買い上げいただきまして、誠にありがとうございました。
- ・ご使用前に、この取扱説明書を必ずよくお読みになり正しく安全にお使いください。
- ・お読みになった後は、大切に保管してください。

最新情報はオリジナルブランドページ

YAMAZEN BOOK を
チェック!



随時情報を更新中!

安全上のご注意

必ずお守りください

お使いになる人や他の人への危害、財産への損害を未然に防止するため、安全に関する内容を記載しています。内容をよく理解して記載事項をお守りください。



警告

誤った取り扱いをしたときに死亡や重傷に結びつく可能性のあるもの



注意

誤った取り扱いをしたときに傷害や物的損害に結びつく可能性のあるもの

図記号の説明



禁止

禁止 (してはいけないこと) を示します。
具体的な内容は図記号の中や文章で示します。



指示

指示する行為の強制 (必ずすること) を示します。
具体的な内容は図記号の中や文章で示します。



注意

注意を示します。
具体的な内容は図記号の中や文章で示します。

警告

電源プラグ・コード、アダプター、差込口、接続端子、バッテリーは正しく扱う



ホコリをとる

電源プラグの刃や刃の取付面、アダプターの端子、本体やバッテリーの接続端子にホコリが付いているときは、乾いた布でふき取る
火災の原因になります。



根元まで差し込む

電源プラグやコネクターは、根元まで確実に差し込む
差し込みが不完全ですと感電・ショート・発火の原因になります。



長期間使用しないときやお手入れをするときは、電源を切り電源プラグをコンセントから抜く
バッテリーは、取り外す
けが・感電・漏電・火災の原因になります。



炎天下の車内など、高温な場所に本体およびバッテリーを放置しない
火災の原因になります。



必ず専用バッテリー/専用充電器、同梱のアダプターを使用する
故障・発熱・火災の原因になります。

- 専用バッテリーを他製品に転用しない。
- バッテリーを他製品から転用しない。
- アダプターを他製品から転用したり、市販のものを使用しない。



水濡れ禁止

直接水をかけたり、水につけたり、吹き付けたりしない
火災・感電の原因になります。



プラグを抜く

異常時(焦げくさいにおいがするなど)は、ただちに使用を中止して電源プラグをコンセントから抜く

発熱などで火災・感電の原因になります。
お買い上げの販売店またはお客様ご相談窓口にご相談ください。



濡れ手禁止

濡れた手でアダプター・コネクター・電源プラグを抜き差ししたり、バッテリーを取り外さない
感電の原因になります。



禁止

電源コードやアダプターを傷つけたり、無理に曲げたり、引っ張ったり、ねじったり、たばねたり、重いものをのせたり、挟み込んだり、加工したりしない
電源コードやアダプターが破損し、火災・感電の原因になります。



禁止

アダプター・電源コード・電源プラグ・差込口・接続端子が傷んだり、差し込みがゆるいときは使用しない
感電・ショート・発火の原因になります。



禁止

本体・アダプター・電源コード・バッテリーを水につけたり、水をかけたりしない
感電や故障の原因になります。



禁止

使用時間が極端に短くなったバッテリーは、使用しない
発熱・火災の原因になります

警告

電源プラグ・コード、アダプター、差込口、接続端子、バッテリーは正しく扱う



改造したり、落としたり、何らかの損傷を受けたバッテリーは、使用しない

禁止

発熱・火災の原因になります



電源プラグを抜いて運転を停止しない

禁止

故障・火災・感電の原因になります。



コネクタをなめさせない

禁止

乳幼児やペットが誤ってなめないようにしてください。感電・けがの原因になります。



バッテリーを本体に取り付けたまま、長時間放置しない

禁止

けが・火災・感電の原因になります



漏電しや断器を取り付ける

火災・感電の原因になります。取り付けは、お買い上げの販売店または専門業者に依頼してください。



梱包用ポリ袋は幼児の手の届かない場所に保管する

誤って被ったときに、窒息死の原因になります。



子供や取り扱いに不慣れな方だけで使用させたり、幼児の手の届く所で使用しない

禁止

感電・けがの原因になります。



風をストーブなど燃焼器具に向けて使用しない

禁止

不完全燃焼や炎の飛散により、故障や火災の原因になります。



分解・修理・改造をしない

分解禁止

火災・感電の原因になります。修理はお買い上げの販売店にご相談ください。



可燃性ガス(殺虫剤など)を吹き付けない

禁止

爆発・火災・故障・変形の原因になります。



すき間や接続端子にピンや針金などの異物や指を入れない

禁止

ショート・感電・火災・けがの原因になります。



バッテリーを本体に取り付けたまま、店頭など業務用での長時間使用はしない

禁止

無理な負担がかかり、故障・発熱・火災の原因になります。

注意



プラグを持つ

電源プラグを抜くときは、プラグを持って引き抜く

感電・故障・発火の原因となります。



保管するときは本機の操作方法を知らない人(とくにお子様)などが触れない所に保管する

けが・事故の原因になります。



本体を移動するときは、次のことに注意する

水濡れして家財などを濡らしたり、漏電によって感電・火災の原因になります。また、床を傷付けたら、けがの原因になります。

- 電源を切り、電源プラグをコンセントから抜いて、内部の水を捨てる
- 電源コードと取っ手をしっかりと持って滑らないようにする
- 引きずっての移動は絶対にしない



燃焼器具と一緒に運転するときは、こまめに換気をおこなう

酸素不足の原因になります。



水平で丈夫な場所で使用する

水濡れして家財などを濡らしたり、感電や漏電火災の原因となります。



動物(犬や猫など)がいる場所で使用するときは、十分注意する

本体やACアダプターを傷め、故障・感電・火災の原因になります。



製品の上に乗ったり、腰掛けたり、ものを載せたりしない

禁止

衣類や洗濯物などを載せたり近くに置かない

けが・故障の原因になります。

⚠ 注意



次の場所で使用しない

禁止

- 湿気の多い場所や火気の近く
- 厨房や工場など油膜が発生する所
- 直射日光の当たる所
- ホコリや金属粉の多い所
- 高温(40℃以上)になる所
- 暖房器具の周辺など熱気が当たる所
- 障害物(カーテンなど)の周囲や不安定な所(傾斜がある場所など)
- 灯油、ガソリン、塗料など引火性のある所
- 押し入れや家具のすき間、机の下など狭い場所
- 浴槽内など水のかかりやすい所



屋外では使用しない

禁止

故障・感電の原因になります。屋内あるいは準屋内(屋根があり直射日光や雨が当たらない場所)で使用してください。



美術品・学術資料などの維持、管理や保存など特殊な用途では使用しない

禁止

これらのものの品質低下や劣化・故障の原因になります。



風を長時間、身体に当てたり、冷やしすぎたりしない

禁止

健康を害することがあります。とくに乳幼児やお年寄り、身体の不自由な方にはご注意ください。



吸込口・吹出口・排熱口をふさがない

禁止

発熱・発火・故障の原因になります。



無理やり可動部に力を加えない

禁止

故障・破損の原因になります。



業務用に使用しない

禁止

無理な負担がかかり、破損・故障・火災の原因になります。



フィルターを外した状態で使用しない

禁止

故障の原因になります。

各部の名称

正面

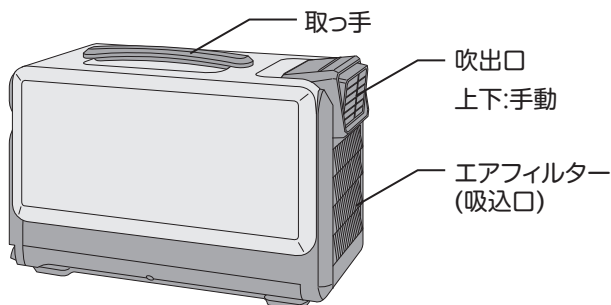

背面

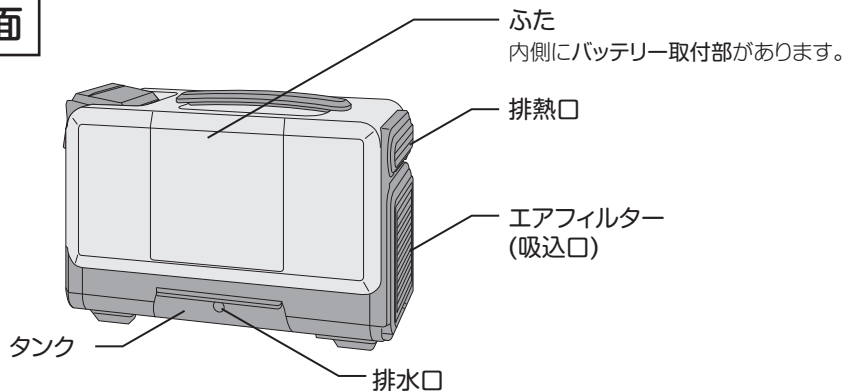

操作部

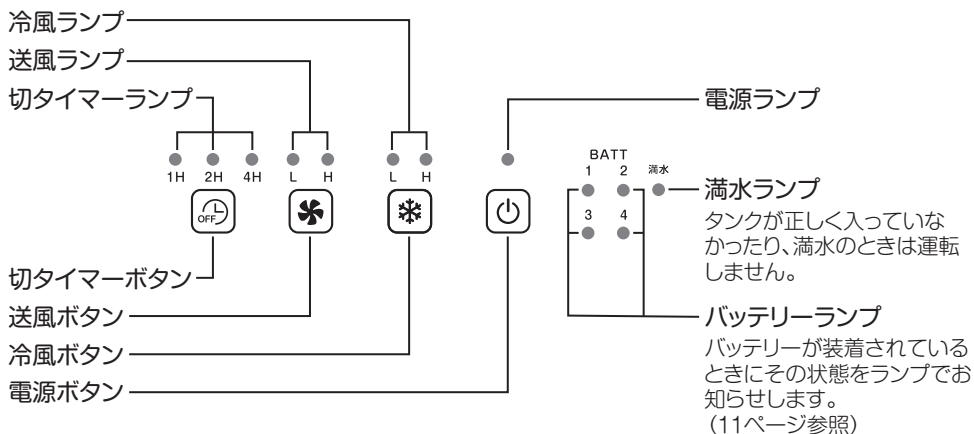

各部の名称

付属品

ダクト

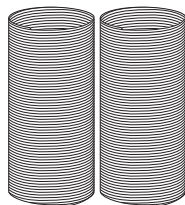

排熱口用継手

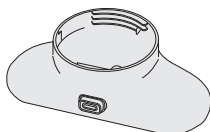

送風口用継手

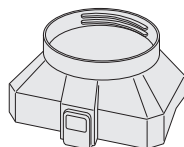

ACアダプター本体

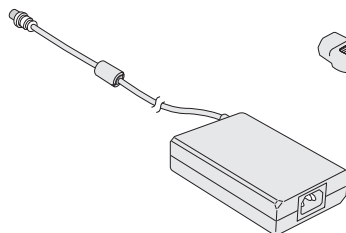

電源コード

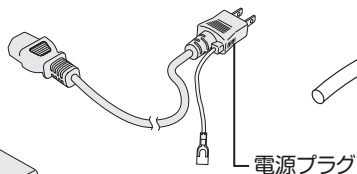

排水用ホース

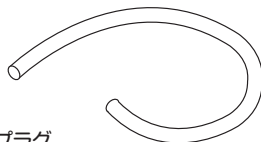

知っておいていただきたいこと

- 冷風は出ますが、部屋全体を冷房することはできません。閉め切った部屋で運転すると、排熱により室温が上昇します。排熱処理を適正におこなってください。
- セパレートエアコンなどと構造が異なりますので、簡易的な冷房として使用してください。
- フィルターのお手入れはこまめにおこなってください。フィルターにホコリが詰まると風量が減少し、能力が低下します。また、フィルターを外したまま運転をすると、内部にごみが付着し故障の原因になりますので、必ずフィルターを取り付けて使用してください。
- 排熱ダクトがつぶれて正常に排熱できない場合は、冷風能力が低下したり、保護制御が働き、運転できない場合があります。すみやかに、排熱ダクトのつぶれを直してください。
- 排熱ダクトの延長をしないでください。

準備

- ダクトの延長はしないでください。能力低下や安全装置が作動し運転が継続できなくなる場合があります。
- ダクトがつぶれていると正常な運転ができません。つぶれている場合は、すみやかにつぶれを直してください。

【排熱口にダクトを取り付ける】 ①～③の番号に従って組み立ててください。

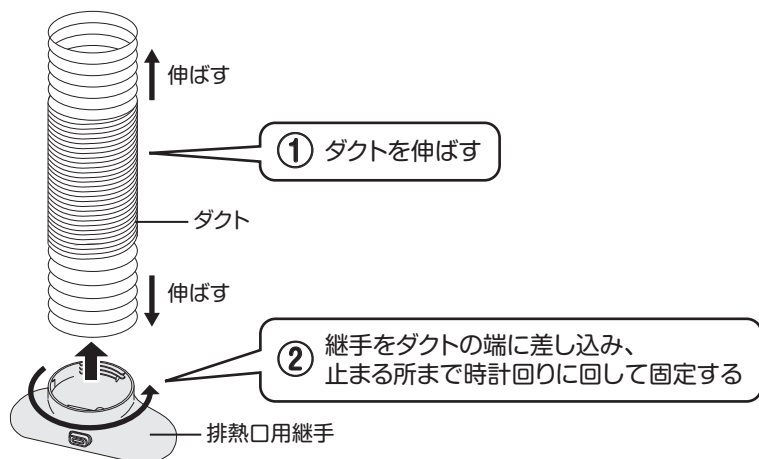

※本体から継手を取り外す際は、
継手のボタンを押しながら
取り外してください。

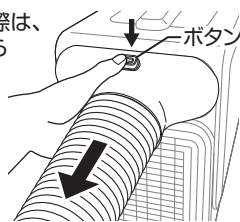

準備

【吹出口にダクトを取り付ける】 ①～④の番号に従って組み立ててください。

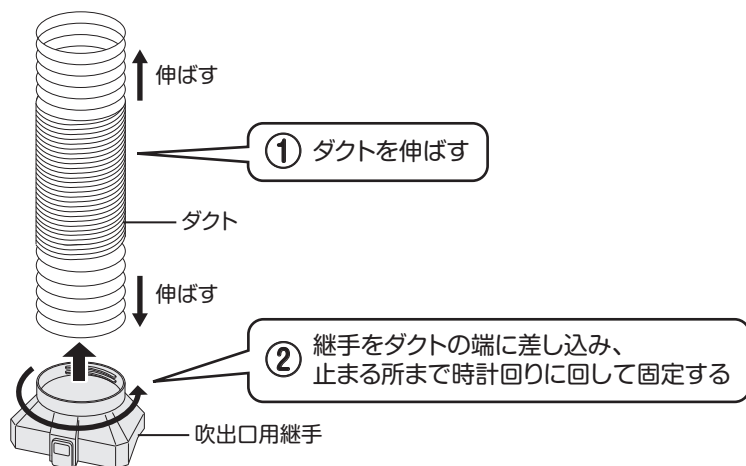

- ③ 吹出口を水平方向に調節する(P12参照)
継手の凸部(2箇所)を、吹出口の穴(2箇所)に掛ける

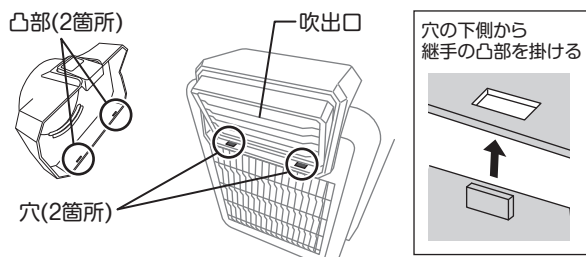

- ④ 継手のボタンを押しながら、吹出口に差し込む
※本体から継手を取り外す際も、継手のボタンを押しながら取り外してください。

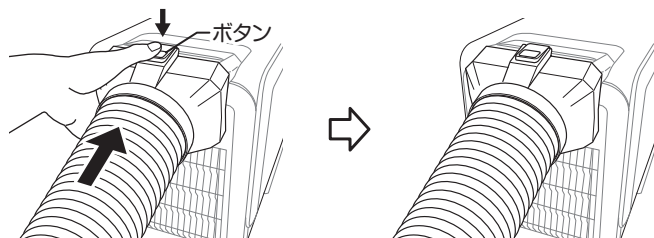

準備

【排水ホースを取り付ける】

近くに排水できる場所があるときは、排水用ホースを取り付けて、連続排水ができます。排水口に、ホースを奥までしっかりと差し込んでください。差し込み後、ホースを軽く引っ張り、ホースが外れないことをご確認ください。

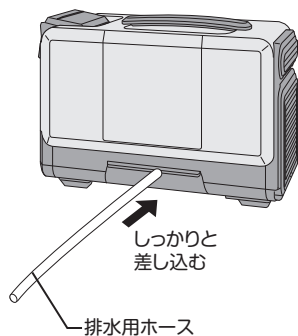

排水用ホースの配管について

- ホースが本体から下がり勾配になるよう、配管してください。
- 途中で折れ曲がったり、上がり勾配にならないようにしてください。
- ホースの先が水に浸からないようにしてください。
- 排水ホース内の水温と室温との差ができると結露することがあります。環境によっては、排水ホースに断熱処理をしてください。

△注意

排水口の内部には、タンク内への排水穴が開いています。排水用ホースは奥までしっかりと差し込んでください。水もれの原因になります。

【排水口を底面から見た図】

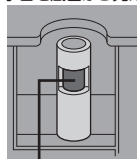

タンク内への排水穴

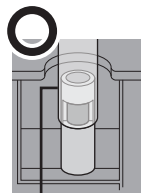

排水用ホース

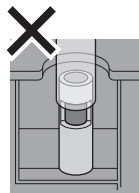

使いかた

本製品は、コンセントに接続またはバッテリーを装着して使用することができます。

【コンセントに接続して使用する】

①ACアダプター本体と電源コードを接続してください。

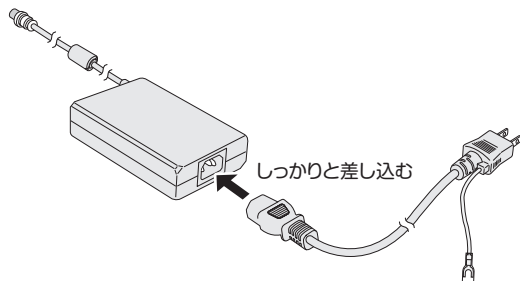

②本体の差込口のふたを開けて、コネクターを差し込んでください。

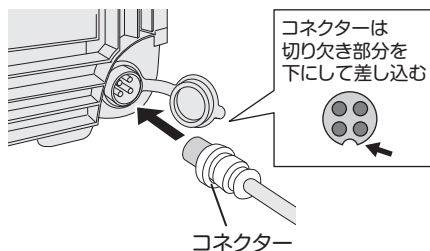
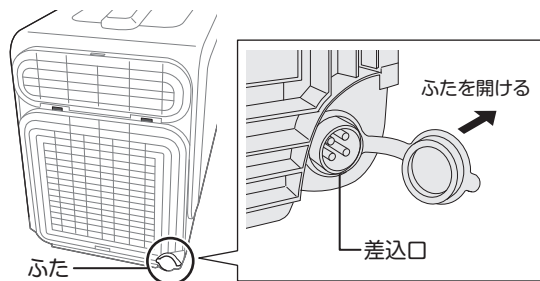

コネクターを差し込んだ後、
①リング部分を差込口側に押し込みながら、
②時計回りに回してコネクターを固定する



③電源プラグをコンセントに差し込んでください。

運転停止後は、電源ボタンを押して電源を切ってから、電源プラグをコンセントから抜いてください。

使いかた

【バッテリーを装着して使用する】 ※バッテリー/充電器は別製品です。(P18参照)

バッテリー/充電器に添付の取扱説明書をよく読んでから使用してください。(P18参照)

- ①バッテリー/充電器の取扱説明書に従って、バッテリーを充電してください。
 ※初めて使用するときは、バッテリーを満充電してください。
 ※本製品を介して、ACアダプターでバッテリーへの充電はできません。
 専用のバッテリー充電器を使用して充電してください。
- ②本体側面のふたを開けて、バッテリーを取り付けてください。
 取り付け後、ふたを閉めてください。
 ※バッテリーは4個まで取り付け可能です。
 ※本体やバッテリーの接続端子に水分やホコリ・金属物・異物が付着していないか確認してください。

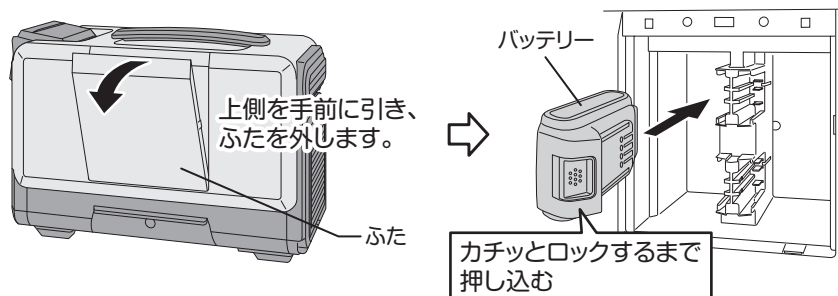

バッテリーランプとバッテリー取り付け位置は、下図のように対応しています。

[操作部のバッテリーランプ]

[バッテリー取り付け位置]

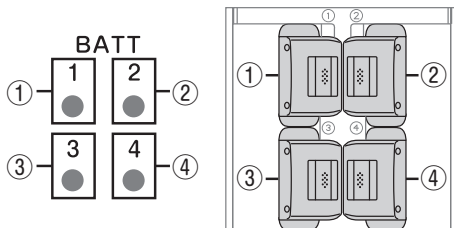

バッテリーランプ	バッテリーの状態
緑点滅	使用中
緑点灯	十分に充電されています
赤点滅	残量がありません
赤点灯	バッテリー異常 (高温になっています)
消灯	バッテリーが装着されていない もしくはACアダプター使用中

- ・使用しているバッテリーの残量がなくなると、充電されているバッテリーに自動的に切り替わります。
- ・赤点灯したバッテリーが別のバッテリーに切り替わった後に再び緑点灯に戻ることがありますが、一時的に電圧が上がっているだけであり、消耗しているため使用はできません。
- ・赤点灯した位置のバッテリーは、いったん取り外して冷ましてから再度お試しください。

使いかた

1 運転する



電源ボタンを押すと電源ランプと冷風ランプ(L)が点灯して、風量「弱」で冷風運転を始めます。
再度電源ボタンを押すとランプが消灯し、約30秒送風した後に運転停止します。

2 冷風運転にする



冷風「弱」



冷風「強」

冷風ボタンを押すと冷風運転になります。
押すごとに冷風の強弱が切り換わります。

冷風運転時はタンクに水がたまります。
こまめに捨ててください(P13参照)。
タンクが満水になると、満水ランプが赤点灯します。

3 送風運転にする



送風「弱」



送風「強」

送風ボタンを押すと送風運転になります(コンプレッサーは止まります)。
押すごとに送風の強弱が切り換わります。

4 切タイマー運転にする

設定時間:1時間・2時間・4時間



(例)1時間

運転中に切タイマーボタンを押すと、切タイマーランプが点灯し、切タイマー時間を設定できます。切タイマーボタンを押すたびに設定時間がかわります。

→ 1H → 2H → 4H → 設定解除
(時間) (消灯)

5 送風方向を決める

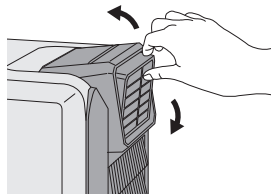

吹出口を上下に動かして、送風の方向を決めてください。

吹出口にダクトを取り付ける場合(P8参照)は、吹出口を水平方向に調節してください。

6 運転を停止する

電源ボタンを押して電源を切ってから、電源プラグをコンセントから抜き、バッテリーを取り外してください。

お手入れ

お手入れの際は、必ず電源プラグをコンセントから抜き、バッテリーを取り外してください。

1 フィルターのお手入れをする

- フィルターが汚れてくると風の通りが悪くなり故障や発熱等の原因になります。定期的に確認し、ホコリやチリ等でつまってきたら掃除機で吸い取るか、水洗いしてください。
- 水洗いした場合は十分乾燥させてから取り付けてください。
- フィルターは枠から取り外しできません。

【外しかた】

※吹出口側

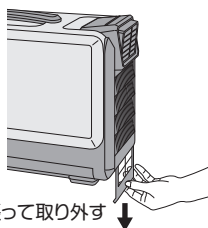

※排熱口側



下に引っ張って取り外す

【取り付けかた】

※吹出口側

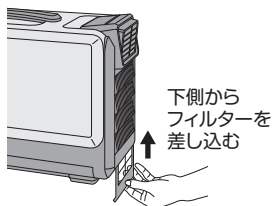

下側から
フィルターを
差し込む

⚠ 注意

- フィルターなしで絶対に使用しないでください。故障の原因になります。
- フィルターを熱湯で洗ったり、ドライヤーに当てて乾かさなでください。変形、変質の原因になります。

※排熱口側

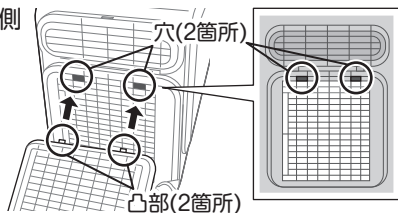

穴(2箇所)

凸部(2箇所)

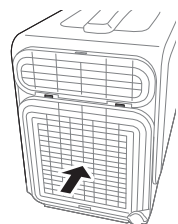

①フィルター上側の凸部(2箇所)を、本体の穴(2箇所)に差し込む

②フィルター全体を押しつけて固定する

2 タンクのお手入れをする

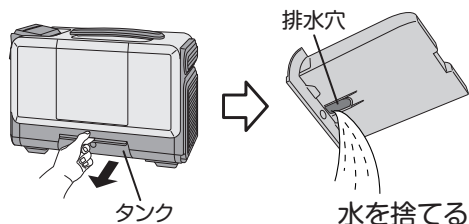

タンク

水を捨てる

タンクを引き出して、タンク天面の排水穴から水を捨て、タンク内部と外側を水で洗ってください。

※タンク内部は少量のきれいな水またはぬるま湯を排水穴から入れて揺すった後、水で流すなどしてください。

※洗い終わったら、外側の水をふき取ってください。

運転中にタンクを取り出すと満水ランプが点灯し、運転を一時停止します。

お手入れ

お手入れの際は、必ず電源プラグをコンセントから抜き、バッテリーを取り外してください。

3 本体のお手入れをする

ぬるま湯か、薄めた台所用中性洗剤を浸した柔らかい布を固くしぼって汚れをふき取り、からぶきをしてください。

⚠ 注意

ベンジンやシンナー、みがき粉、金属たわしなどは使用しないでください。

4 アダプター・コネクター・差込口・接続端子・電源プラグのお手入れをする

乾いたやわらかい布でホコリや汚れをふき取ってください。

⚠ 注意

濡れた布は使用しないでください。接触不良など故障の原因になります。

5 保管する

- タンクの水を必ず捨ててください。
- 内部に水滴を残さないため、晴れた日に半日ほど「送風運転」をして乾燥させてください。
- ポリ袋などに入れて、直射日光をさけ、湿気の少ないところで保管してください。

【バッテリーの保管】

- 保管する前に、バッテリー/充電器の取扱説明書を参照してお手入れしてください。
- お手入れ後は、接続端子にホコリや異物が付着しないように、バッテリーカバーをかぶせて保管してください。

⚠ 注意

- 電源コードは、きつくしぼったり折り曲げたりしないでください。故障の原因になります。
- 本体は横倒しの状態で保管しないでください。故障の原因になります。
- 本体にバッテリーを取り付けたまま保管しないでください。また、水のかかりやすい所や湿気の多い所、水に濡れた所、直射日光の当たる所、暖房器具の周辺など熱気が当たる所の近くで保管しないでください。

故障かな?と思ったら

修理を依頼される前に、次の点をお調べください。

こんなとき

ご確認ください

運転しない
(ACアダプター)

- 電源プラグがコンセントから外れていませんか。
→電源プラグをコンセントに差し込んでください。
- 停電ではありませんか。
→確認してください。
- タンクが満水になっていませんか。
→タンクの水を捨ててください。
- タンクが確実にセットされていますか。
→確実にセットしてください。セットしないと安全装置が働き運転しません。

運転しない
運転が停止した
(バッテリー運転)

- バッテリーが確実にセットされていますか。
→カチッとロックするまで挿入してください。
- バッテリーの残量が少なくなっていないですか。
→バッテリーを専用充電器(別売)で充電してください。
- バッテリーが異常に熱くなっていませんか。
→バッテリーが異常に熱くなると、安全のため運転を停止します。
※バッテリーランプが赤色点滅します。

水がもれる

- 傾斜した場所や不安定な場所に置いていませんか。
→安定した水平な場所で使用してください。

音がする

- 運転中や停止直後に「シュー」という音がすることがあります。
これは内部の冷媒が流れる音ですので異常ではありません。

冷風が出ない

- 送風運転になっていませんか。
→冷風運転にしてください。
- フィルターが汚れていませんか。
→フィルターを掃除してください。(P13参照)
- 部屋の中に熱源がありませんか。
→熱源と併用して使用しないでください。
- 吹出口・吸込口・排熱口がふさがっていませんか。
→ふさがらないでください。
- 運転停止後約3分間は運転再開してもコンプレッサーが動作しません。

お部屋が冷えない

- エアコンとは異なり、部屋全体を冷房することはできません。
閉め切った場所で運転すると室温は上がります。

バッテリーランプが
点灯しない

- バッテリーを確実に挿入していますか。
→カチッとロックするまで確実に挿入してください。

故障かな?と思ったら

修理を依頼される前に、次の点をお調べください。

こんなとき

バッテリーランプが
赤色点灯する

ご確認ください

●バッテリーが高温になっていますので、機器から取り外して冷ましてから再度お試しください。

バッテリーランプの
点灯状態がおかしい

- 運転中に赤色点滅になって別のバッテリーに切り替わった後に、再び勝手に緑点灯に戻った。
→バッテリーの電圧が一時的に復帰して緑点灯になりますが、実際には消耗していますので充電が必要です。
- 黄色点滅するときがある。
→緑点滅から赤色点滅に移るとき一時的に黄色になります。
- バッテリーランプの点灯位置が移動しながら、ブザー音が鳴り続ける。
→挿入されているすべてのバッテリーが消耗していますので、すべてのバッテリーを充電してください。

運転時間が短い
(バッテリー運転)

- バッテリーが消耗してくると運転時間が短くなります。
環境温度によっても運転時間は違ってきます。

仕様

電 源	ACアダプター(付属) 入力:AC 100-240V 50/60Hz 出力:DC 24V 11A
	専用バッテリー(別売) DC 18V
冷房能力	400W
消費電力	200W
冷 媒	R134a
冷媒封入量	153g
騒音値	約53dB(A)
使用環境温度	20~40℃
電源コード+ACアダプター本体	約2.2m
本体寸法	幅230×奥行474×高さ322mm
質 量	約8.5kg
バッテリーで使用したときの 連続運転時間	5Ahタイプ1個あたり：約30分 ※強運転:30℃ 60%環境の場合

この製品にはフロン類が含まれますので廃棄にあたってはフロン類の適切な処理が必要です。
ご不明な点は廃棄方法についてはお住いの自治体のホームページや窓口にお問い合わせください。

長期使用製品についてのご注意

この製品は設計上の標準使用期間を超えて使用すると、経年劣化による発火・けがなどの事故に至るおそれがあります。

設計上の標準使用期間 5年

環境条件	電 圧	AC100V
	周 波 数	50/60Hz
	温 度	27℃(乾球温度)
	湿 度	47%(湿球温度19℃)
	設 置	本書に基づく組立及び設置
想定時間	1年間の使用日数	東京モデル 冷房6月2日から9月21日までの 112日間
	1日の使用時間	9h/日

※設計標準使用期間とは、標準的な使用条件の下で、適切な取扱いで使用し、適切な維持管理が行われた場合に、安全上支障なく使用することができる標準的な期間として設計上設定される期間のことをいいます。
※製品の保証期間とは異なるものでございますのでご注意ください。

ご注意

- ・本製品は、設計標準使用期間を「5年」と算定しており、適切な点検をすることなく、この期間を超えて使用されますと、経年劣化による発火・けが等の事故に至るおそれがあります。
- ・本製品を上記の標準的な使用条件を超える使用頻度や異なる使用環境などでお使いいただいた場合においては、設計標準使用期間よりも早期に安全上支障を生じるおそれが多くなることが予想されます。
- ・設計標準使用期間内であっても製品を目的外の用途で使用された場合、または、取扱説明書の注意・警告にて禁止された環境でご使用された場合は、製品の破損や重大事故発生のおそれが高まるので、そのようなご使用はお控えいただくようお願いいたします。

コンパクトクーラー本体のアフターサービスについて

製品の保証について

- この説明書には製品の保証書がついています。
保証書は、お買い上げの販売店で「お買い上げ日」「販売店名」などの記入を受け、内容をよくお読みいただき大切に保管してください。
- 保証期間はお買い上げ日より1年間です。
保証書の記載内容により修理をいたしますが、保証期間中でも有料となる場合があります。
- 保証期間後の修理
お買い上げ販売店にご相談ください。修理によって使用できる場合は、ご希望により有料修理いたします。

修理を依頼されるときは

「故障かな?と思ったら」に沿ってご確認していただき、それでも異常のあるときは、ただちにご使用を中止し、お買い上げ販売店に修理をお申しつけください。ご自分での分解・修理は絶対にしないでください。感電やけがのおそれがあります。

■コンパクトクーラーの使いかたやお手入れなどのご相談は下記へ

この商品についてのお取り扱い・お手入れ方法などのご相談、ご転居されたりご贈答品などで、販売店に修理のご相談ができない場合は、「お客様ご相談窓口」にご相談ください。

お客様ご相談窓口

0570-019-700

※PHS、IP電話など一部の電話からのご利用はできません。
受付時間 10:00~17:00(土・日・祝日を除く)

- Eメールでのご相談も受け付けております。
その際は商品名・品番・ご相談内容・お名前・お電話番号をご記入の上、ご相談ください。

Eメールでのご相談は

info_a@yamazen.co.jp

個人情報のお取り扱いについて

株式会社 山善及びその関係会社は、お客様の個人情報やご相談内容を、ご相談への対応や修理、その確認などのために利用し、その記録を残すことがあります。また、個人情報を適切に管理し、修理業務などを委託する場合や正当な理由がある場合を除き、第三者には提供しません。

※お問い合わせの際には、商品名・品番をご連絡ください。

専用バッテリー/専用充電器について

バッテリーおよび充電器が故障したときや、バッテリーを追加でお求めの際は、本製品をお買い上げの販売店にて、下記モデルの専用リチウムイオンバッテリー 18V 5Ahまたは専用18Vバッテリー 充電器をお買い求めください。

専用リチウムイオンバッテリー 18V 5Ah	専用18Vバッテリー充電器
モデル:YBD-5A 5Ahタイプ 定格:DC18V 5Ah 90Wh USB出力:DC5V/3A DC9V/2.2A DC12V/1.67A 充電時間:約2時間	モデル:YBC-3A 入力:AC100V 周波数:50/60Hz 150VA 出力:DC18V 3.0A
	バッテリーの充電方法、 バッテリー残量の確認方法は、 バッテリー/充電器に添付の 取扱説明書を参照してください。
	 対象モデルの 更新情報はこちら!

■バッテリーおよび充電器のお問い合わせは下記へ

バッテリーおよび充電器の取り扱いについてご不明のときは、右記へお問い合わせください。

お客様ご相談窓口

0570-00-2112

※一部の電話からは掛けられません。(船橋、鎌倉など)
受付時間10:00~17:30(土・日・祝日・年末年始を除く)

バッテリーおよび充電器は、
消耗品のため保証対象外と
なります。

※お問い合わせの際には、お手持ちのバッテリーおよび充電器の製品名、モデルをご連絡ください。