

- 業務用として使用しないでください。
- 他の用途で使用しないでください。  
思わぬ事故の原因になります。

## 食器乾燥器

# YDA-501

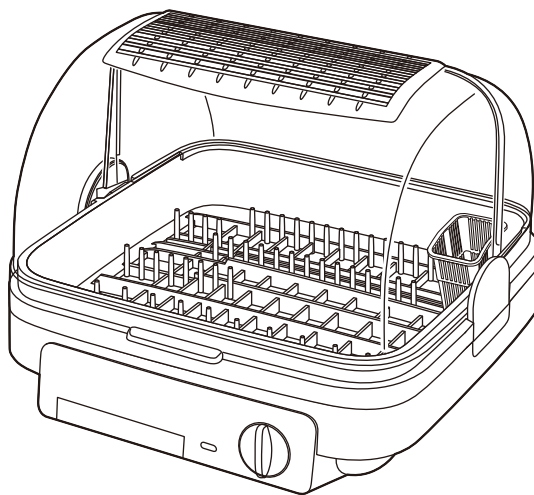

最新情報はオリジナルブランドページ

**YAMAZEN BOOK** を  
チェック!



随時情報を更新中!

## 目 次

■ 安全上の注意	1~4	■ 各部品の取り外し	10
■ 各部の名称	5	■ 各部品の取り付け	11
■ 設置について	6	■ お手入れと保管	12~13
■ 使用前の注意	6	■ 仕 様	13
■ 知っておいていただきたいこと	6	■ 故障かな?と思ったら	13
■ 使いかた		■ 点検のお願い	14
● 箸立てを取り付ける	7	■ アフターサービスについて	14
● 水受けカップを確認する	7	■ 保証書	裏表紙
● 食器を入れる	8		
● 電源プラグを 家庭用コンセントに差し込む	9		
● タイマーを合わせる	9		
● 使用後は	9		

この製品は、海外では使用できません。 FOR USE IN JAPAN ONLY

- このたびは、弊社食器乾燥器をお買い上げいただき、誠にありがとうございました。
- 使用する前に、この取扱説明書を必ずよく読み、正しく安全に使用してください。
- 読んだあとは、大切に保管してください。

# 安全上の注意

使用する前に「安全上の注意」をよく読み、必ず守ってください。

※ここに示した項目は、製品を安全に正しく使用するためや、使用する人や他の人々への危害や財産への損害を未然に防止するためのものです。また危害や損害の大きさと切迫の程度を明示するために、誤った取り扱いをすると生じることが想定される内容を「警告」「注意」の2つに区分しています。いずれも安全に関する重要な内容ですので、必ず守ってください。



## 警告

この表示を無視して誤った取り扱いをすると、死亡または重傷を負うことが想定される内容を示しています。



## 注意

この表示を無視して誤った取り扱いをすると、傷害を負ったり物的損害の発生が想定される内容を示しています。

絵表示の例



○記号は、禁止「してはいけないこと」を表示しています。図の中に具体的な禁止内容（左図の場合は、分解禁止）が描かれています。



●記号は、強制「しなければいけないこと」を表示しています。図の中に具体的な指示内容（左図の場合は、電源プラグをコンセントから抜く）が描かれています。

※読んだあとは、使用する人がいつでも手に取れる場所に、必ず保管してください。



## 警告

### ■ 電源コード・電源プラグについて



**電源プラグは、根元まで確実に差し込む**

指示に従う

●発熱・感電・火災の原因になります。



**定期的に電源プラグのホコリをふき取る**

指示に従う

●電源プラグにホコリがたまると、湿気により絶縁不良となり、ショート・感電・火災の原因になります。

◎電源プラグのホコリは、乾いたふきんでふき取る。

◎長期間使用しないときは、電源プラグをコンセントから抜く。



**破損、故障、異常があったり、電源コードや電源プラグが異常に熱くなるときは、直ちに使用を中止する**

指示に従う

●やけど・感電・火災の原因になります。

※故障・異常例

14ページの「点検のお願い こんな症状はありませんか？」を参照して異常があるときは、直ちに使用を中止する。必ず電源プラグをコンセントから抜き、お買い上げの販売店に点検・修理を依頼してください。



禁止

**家庭用コンセント (AC 100V) 以外での使用、コンセントや配線器具の定格を超える使いかたはしない**

●家庭用コンセント (AC 100V) 以外で使用すると故障したり、延長コードやタコ足配線で定格を超えると、コンセントが異常発熱して、火災の原因になります。



禁止

**電源コードや電源プラグが傷んでいたり、差し込みがゆるいときは、使用しない**

●ショート・感電・火災の原因になります。



禁止

**電源コードや電源プラグを傷つけたり、破損させたり、加工したり、熱器具に近づけたり、無理に曲げたり、ねじったり、引っ張ったり、たばねて使用しない**

●ショート・感電・火災の原因になります。

◎結束バンドは、必ず外す。



禁止

**電源コードの上に、重いものや本体をのせたり、挟み込まない**

●ショート・感電・火災の原因になります。

# 警告

## ■ 設置について



### 壁や家具から離して設置する

- 変色・変形・火災の原因になります。
- ◎ 下記の距離を離して設置する。

指示に従う

#### 消防法による設置基準

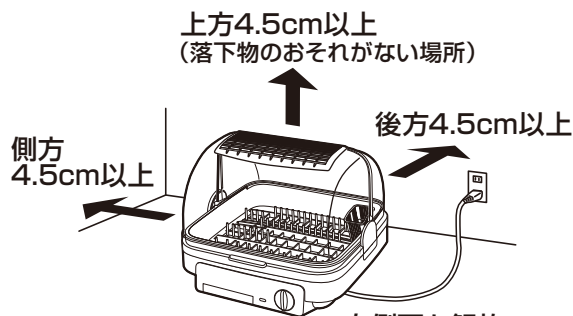

※前方と左右側のどちらか一方は、壁や障害物で囲まれていない開放空間にしてください。



### 燃えやすいもの（カーテンや新聞紙など）、熱に弱いものが周辺にある場所に設置しない

禁止

- 発煙・火災の原因になります。
- ◎ 燃えやすいものをふたの上へのせたり、本体の下に入れて使用しない。



### フローリング、畳、じゅうたん、熱に弱い敷物（テーブルクロスなど）の上に設置しない

禁止

- 変色・発煙・火災の原因になります。



### 可燃性ガスや引火性のもの（ガソリンやシンナーなど）がある場所に設置しない

禁止

- 爆発・火災の原因になります。

## ■ 使用について



### 分解、修理、改造をしない

- けが・感電・火災の原因になります。
- ※ 修理は、お買い上げの販売店に依頼してください。

分解禁止



### すき間や開口部に、金属物や異物を入れない

- ショート・感電の原因になります。

禁止



### 包丁は入れない

- けがの原因になります。

禁止



### 排気口をふさがない

- 変形・故障・火災の原因になります。
- ◎ 排気口にふきんやタオルなどをかけてふさがない。

禁止



### 子供や取り扱いに不慣れな方だけで使用しない

禁止

### 乳幼児の手の届く場所で使用したり、保管しない

- けが・やけど・感電の原因になります。



### 食器以外の乾燥には、使用しない

- 故障・やけど・火災の原因になります。
- ◎ 食器以外のものを入れない。

禁止









接触禁止

### 使用中や使用後しばらくは、ふた、食器、食器かご、箸立て、シンクが熱くなっているので手や顔を近づけたり、触れない

- やけどの原因になります。
- ◎ 特に乳幼児には触らせないように注意する。

# 警告

## ■ お手入れ・保管について





 <p>お手入れのときは、電源プラグをコンセントから抜く</p> <p>プラグを抜く</p> <ul style="list-style-type: none"><li>● やけど・ショート・感電の原因になります。</li></ul>	 <p>ぬれた手で電源プラグを抜き差ししない</p> <p>ぬれ手禁止</p> <ul style="list-style-type: none"><li>● ショート・感電の原因になります。</li></ul>
 <p>本体を水に入れたり、水をかけたり、丸洗いをしない</p> <p>水ぬれ禁止</p> <ul style="list-style-type: none"><li>● ショート・感電・火災の原因になります。</li></ul>	 <p>お手入れは、十分冷めてからおこなう</p> <ul style="list-style-type: none"><li>● やけどの原因になります。</li></ul> <p>指示に従う</p>
 <p>各 부품の取り付け、取り外しや持ち運ぶときは、必ず電源プラグをコンセントから抜き、十分冷めてからおこなう</p> <p>指示に従う</p> <ul style="list-style-type: none"><li>● やけど・火災の原因になります。</li><li>◎ 運転中に持ち運ばない。</li><li>◎ 十分冷めるまで取り外したり、動かさない。</li></ul>	 <p>包装用ポリ袋は、子供の手の届かない場所に保管する</p> <p>指示に従う</p> <ul style="list-style-type: none"><li>● 誤って顔にかぶったり、巻きついたりして、窒息する原因になります。</li></ul>

# 注意

## ■ 電源コード・電源プラグについて







 <p>電源コードを引っ張って電源プラグを抜かない</p> <p>禁止</p> <ul style="list-style-type: none"><li>● ショート・感電・火災の原因になります。</li><li>◎ 必ず電源プラグを持って引き抜く。</li></ul>	 <p>電源コードを持って本体を引っ張らない</p> <p>禁止</p> <ul style="list-style-type: none"><li>● 設置場所が傷ついたり、ショート・感電・火災の原因になります。</li></ul>
---	--

## ■ 設置について

 <p>油、油煙、金属粉が発生する場所（厨房や工場）やホコリの多い場所に設置しない</p> <p>禁止</p> <ul style="list-style-type: none"><li>● 変質・変形・感電・火災の原因になります。</li></ul>	 <p>安定した水平な場所に設置する</p> <p>指示に従う</p> <ul style="list-style-type: none"><li>● 水漏れしたり、製品が落下して、故障・けが・やけどの原因になります。</li><li>◎ 不安定な場所に設置しない。</li></ul>
 <p>直射日光が当たる場所、火気や熱源（コンロや暖房器具）の近くに設置しない</p> <p>禁止</p> <ul style="list-style-type: none"><li>● 変質・変形・火災の原因になります。</li></ul>	 <p>水や蒸気が製品にかかる場所、水にぬれた場所、湿気の多い場所に設置しない</p> <p>水ぬれ禁止</p> <ul style="list-style-type: none"><li>● 故障・ショート・感電の原因になります。</li></ul>

# ⚠ 注意

## ■ 使用について

 <p><b>業務用を使用しない</b></p> <ul style="list-style-type: none"><li>●無理な負担がかかり、破損・故障の原因になります。</li></ul> <p>禁止</p>	 <p><b>犬や猫などがいる部屋で使用するときには、十分注意する</b></p> <ul style="list-style-type: none"><li>●本体や電源コードを傷め、故障・感電・火災の原因になります。</li></ul> <p>指示に従う</p>
 <p><b>ふたの取り扱いには、十分注意する</b></p> <ul style="list-style-type: none"><li>●指や手を挟んだり、けがをする原因になります。</li></ul> <p>指示に従う</p>	 <p><b>熱に弱い食器を入れて使用しない</b></p> <ul style="list-style-type: none"><li>●変形の原因になります。</li></ul> <p>禁止</p>
 <p><b>落としたり、強い衝撃を与えない</b></p> <ul style="list-style-type: none"><li>●破損・故障・けがの原因になります。</li></ul> <p>禁止</p>	 <p><b>製品の上ののったり、重い物をのせない</b></p> <ul style="list-style-type: none"><li>●破損・故障・けがの原因になります。</li></ul> <p>禁止</p>
	 <p><b>持ち運ぶときは、製品をしっかり持っておこなう</b></p> <ul style="list-style-type: none"><li>●落下すると、破損・故障・けがの原因になります。</li><li>◎食器を入れたまま持ち運ばない。</li><li>◎水がこぼれる原因になるので、水受けカップの水を捨ててから持ち運ぶ。</li></ul> <p>指示に従う</p>

## ■ お手入れ・保管について

 <p><b>各種スプレー（掃除用、整髪用、殺虫剤など）を吹きつけない</b></p> <ul style="list-style-type: none"><li>●変色・変質・破損の原因になります。</li></ul> <p>禁止</p>	 <p><b>お手入れには、シンナー、ベンジン、漂白剤、みがき粉、たわし、スポンジの研磨面を使用しない</b></p> <ul style="list-style-type: none"><li>●傷・変質・破損の原因になります。</li><li>◎お手入れは、12～13ページの「お手入れと保管」を参照する。</li></ul> <p>禁止</p>
---	--

# 各部の名称

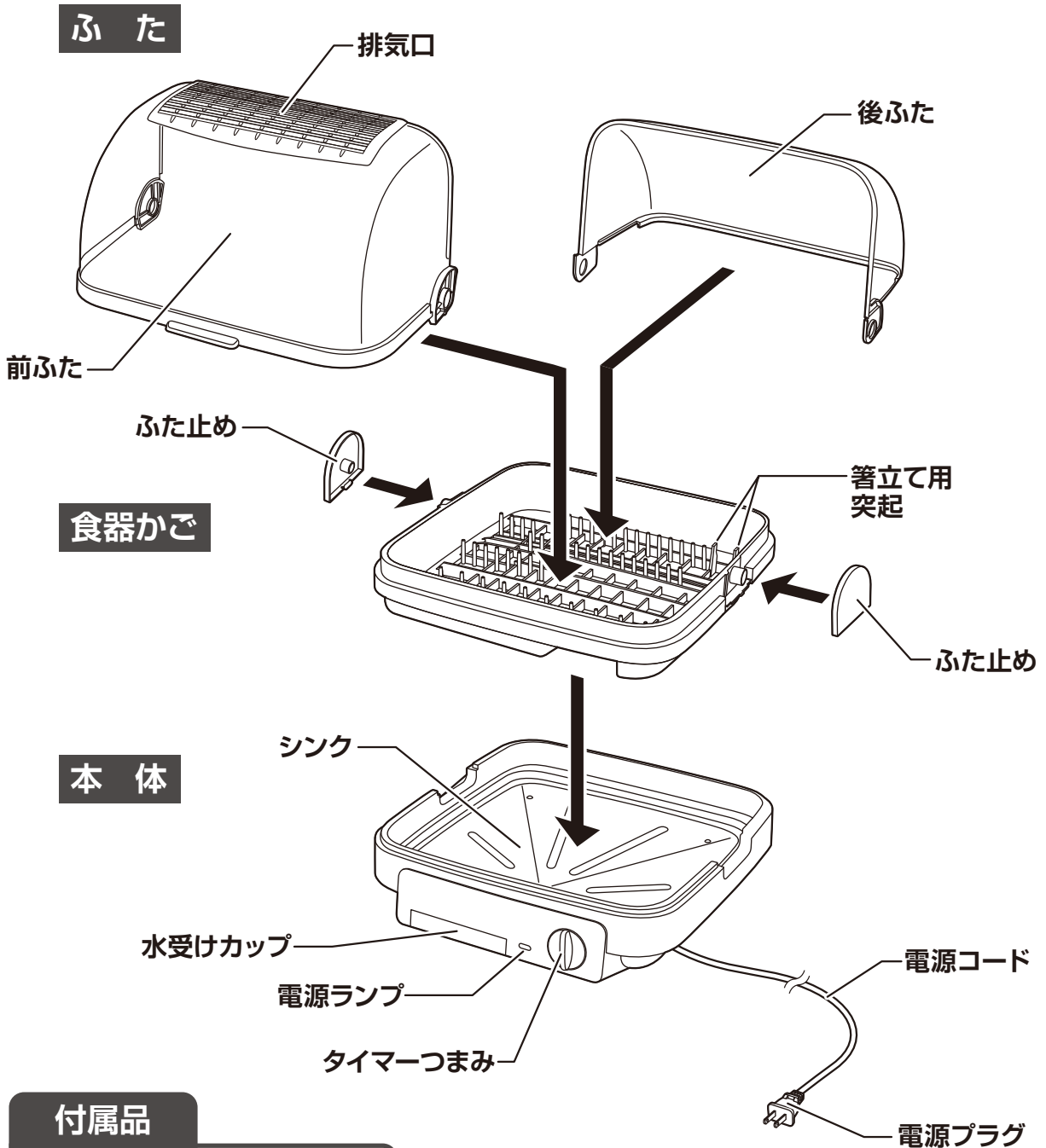

## 付属品

箸立て

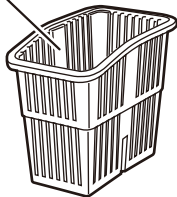

- 本書は、イラストを用いて説明しています。実際の製品とは、多少異なることがあります。



# 設置について

下記の距離を離して設置します。

**警告**

**!** 壁や家具から離して設置する  
●変色・変形・火災の原因になります。  
指示に従う ○下記の距離を離して設置する。

消防法による設置基準

上方4.5cm以上  
(落下物のおそれがない場所)

側方  
4.5cm以上

後方4.5cm以上

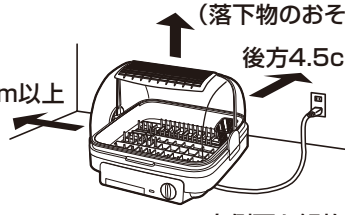

右側面を解放空間にした例

※前方と左右側のどちらか一方は、壁や障害物で囲まれていない開放空間にしてください。

**注意**

**!** 安定した水平な場所に設置する  
●水漏れしたり、製品が落下して、故障・けが・やけどの原因になります。  
指示に従う ○不安定な場所に設置しない。

## 使用前の注意

※はじめて使用するときは、ふたを取り外し食器を入れない状態で約15分程度カラ運転をしてください。

カラ運転のときに、本体内部の金属部やヒーターなどに付着した油分などが加熱されることで、においや煙が出ることがありますが、故障や異常ではありません。

においや煙は、使用にともない出なくなりますので、そのまま使用してください。

※においや煙が気になるときは、換気扇を回したり窓を開けて、換気をおこなってください。

※ふたの取り外しかたは、10ページの「前ふたと後ふたの取り外し」を参照してください。

## 知っておいていただきたいこと

本製品の乾燥方式は、自然対流式（ヒーターの熱によっておきる自然対流）によって食器を乾燥する仕組みになっています。

温風を出して食器を乾燥させる温風式ではありませんので、使用中に温風が出なくても故障や異常ではありません。

# 使いかた

## 箸立てを取り付ける

- 箸立ての差し込み部を、食器かごの右奥側にある箸立て用突起に差し込みます。  
(箸立てに箸立て用突起を差し込むと、少し前傾した状態になります)

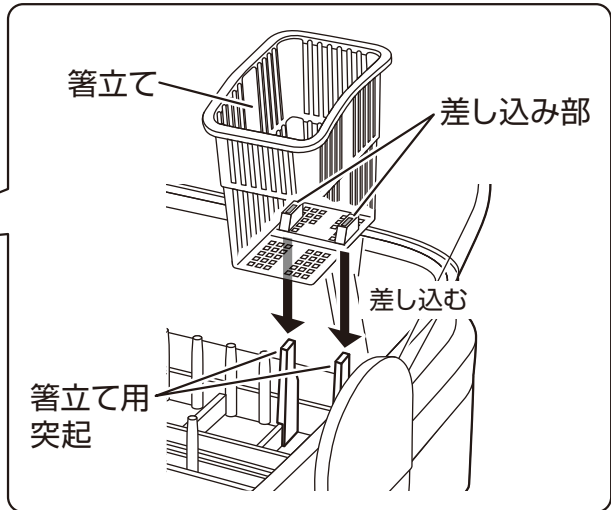
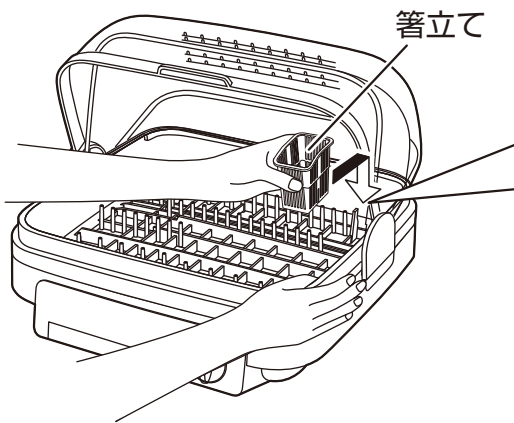

## 水受けカップを確認する

- 水受けカップが確実に取り付けられているか確認します。

### 確実に取り付けられている状態



水受けカップが  
本体から出ていない

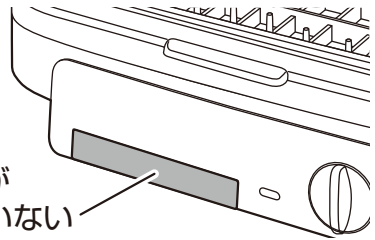

### 確実に取り付けられていない状態



水受けカップが  
本体から出ている

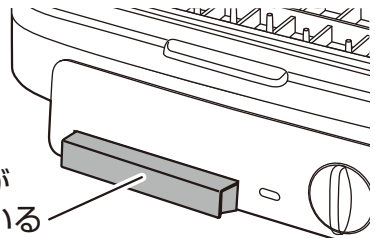

水受けカップ

### 注意

※水受けカップは、必ず確実に取り付けられているか確認してください。  
水漏れの原因になります。



# 使いかた

## 食器を入れる

- きれいに洗った食器を、食器かごに入れます。
- 食器を入れ終わったら、ゆっくりと確実に前ふたを閉めます。

### ■ 標準食器量

大皿 (23cm)	5枚
中皿 (19cm)	5枚
茶わん (12cm)	5個
汁わん (12cm)	5個
コップまたは湯飲み	5個
箸またはスプーンなど	5人分

- 標準乾燥時間 約70分 (室温20℃)  
乾燥時間は、室温、湿度、食器の入れかたにより、多少の差が生じます。

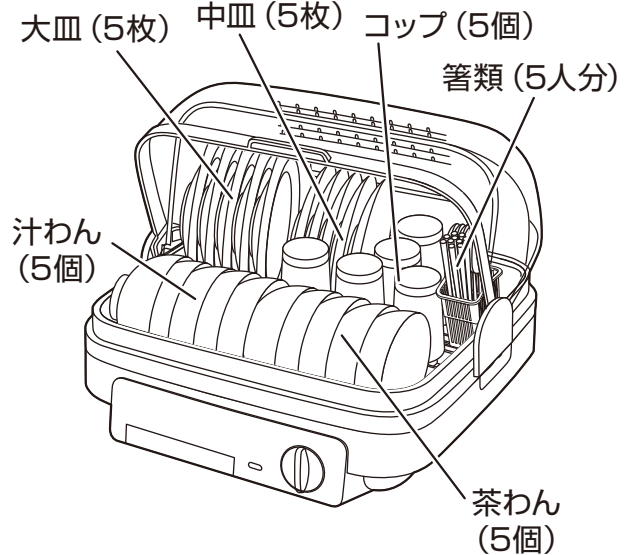

## ワンポイントアドバイス

- 食器の水をよく切ってから入れると、乾燥しやすくなります。
- 食器はお湯で洗ってから入れると、乾燥しやすくなります。
- 食器と食器の間隔を空けて、空気の流れをよくすると乾燥しやすくなります。

## ⚠ 注意



熱に弱い食器を入れて使用しない

- 変形の原因になります。

禁止



ふたの取り扱いには、十分注意する

- 指や手を挟んだり、けがをする原因になります。
- ◎食器を入れたり、取り出すときは、食器を乱暴に置いたり、ふたなどにぶつけるなどしない。
- ◎ふたの開閉はふたを手で支え、最後まで確実に開ける。
- ◎ふたの開閉途中に、ふたから手を離さない。

指示に従う

## 注意

- \*食器の水は、よく切ってから入れてください。  
水がたまのまま入ると、水受けカップから水があふれる原因になります。
- \*食器かごに合計8kg以上の食器を入れないでください。  
食器かごが変形する原因になります。
- \*洗っていない食器や汚れが残った食器を入れて、乾燥しないでください。  
他の食器、ふた、食器かご、箸立てに、においが移ることがあります。
- \*本製品に付属の食器かごや箸立て以外のものは、使用しないでください。  
故障の原因になります。

# 使いかた

## 電源プラグを家庭用コンセント (AC 100V) に差し込む

- タイマーつまみが「切」になっているのを確認し、電源プラグを根元まで確実に、家庭用コンセント (AC100V) に差し込みます。

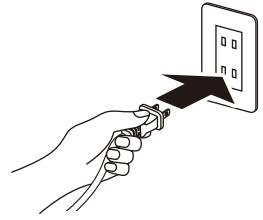

### 警告



電源コードをたばねて使用しない

禁止

- ショート・感電・火災の原因になります。
- ◎結束バンドは、必ず外す。

## タイマーを合わせる

- タイマーつまみを回し、好みの時間に合わせます。(標準食器量での乾燥時間の目安は、約70分です)
- タイマーつまみを回すと通電し、電源ランプが点灯します。
- タイマー表示の1目盛りは、約10分です。(目盛りの単位は、分です)
- 連続して運転したいときは、タイマーつまみを「連続」に合わせます。
- 運転を途中でやめたいときは、タイマーつまみを「切」に合わせます。

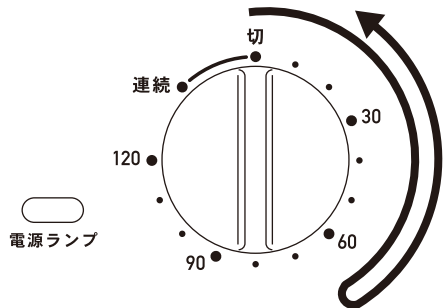

「30」以下に合わせるときは、「60」以上に回してから戻す。

### お願い

※室温や食器の入れかたにより、食器が乾ききらないことがあります。そのときは、時間を短くしてもう一度運転してください。

### お知らせ

- タイマーつまみを「30」以下に合わせるときは、一度「60」以上に回してから合わせます。直接「30」以下に合わせると、タイマーが正常に動作しないことがあります。

## 使用後は

- 電源プラグをコンセントから抜きます。
- 水受けカップを取り外して、たまった水を捨てます。
- 食器が冷えてから取り出します。

### 注意

※水受けカップの水は、必ず毎回捨ててください。水があふれたり、異臭がしたり、カビが発生する原因になります。

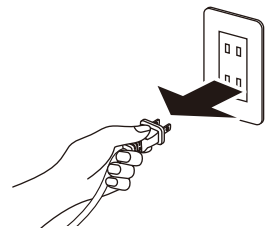

# 各 부품の取り外し

使用後は、汚れを放置せず早めにお手入れをします。  
お手入れをするときは、各部品を取り外します。

※各部品を取り外したり、取り付けるときは、必ず電源プラグをコンセントから抜いてください。

※使用後は各部品が熱くなっているので、十分冷めてから取り外してください。

## 前ふたと後ふたの取り外し

- ①左右のふた止めを、それぞれ取り外します。
- ②前ふた、後ふたの順に、それぞれ取り外します。

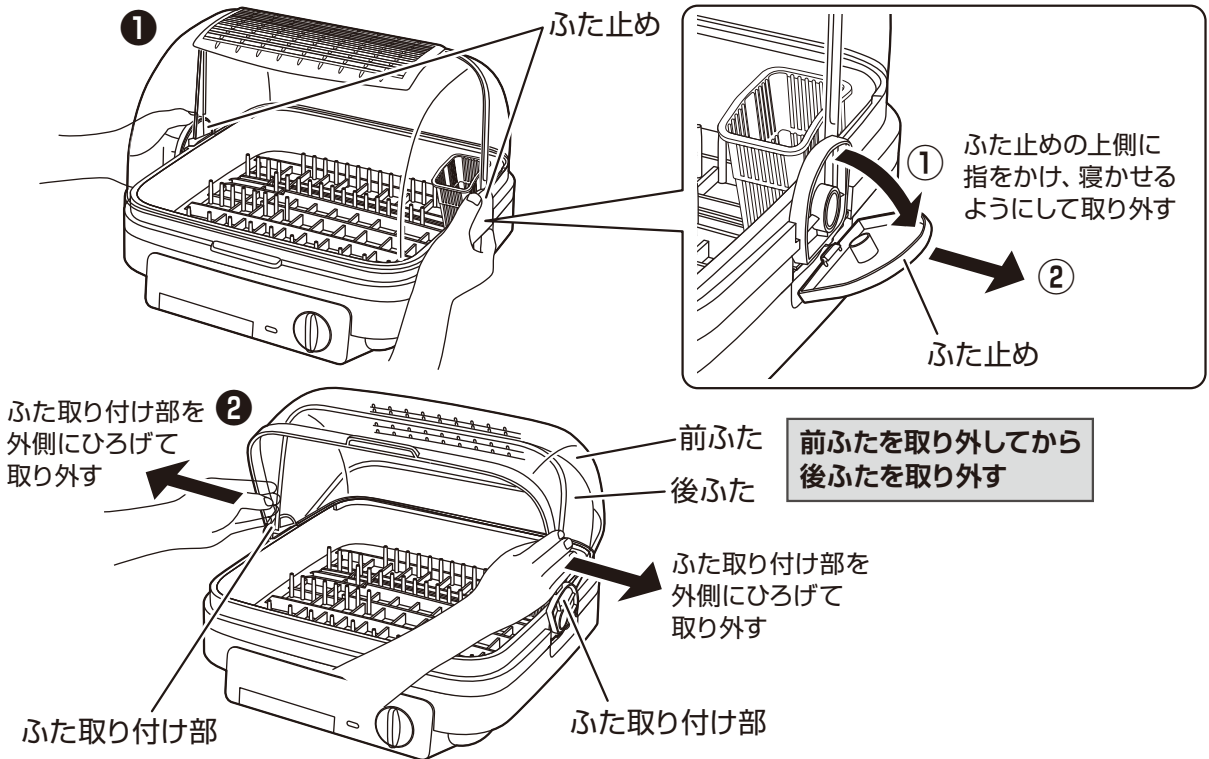

## 箸立てと食器かごの取り外し

- ①箸立てを上引き抜いて取り外します。
- ②食器かごを上持ち上げて取り外します。

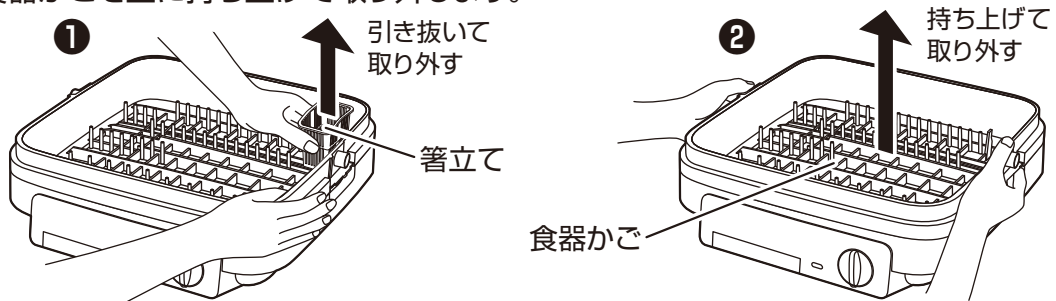



# お手入れと保管

※食器乾燥器は、食器に触れる機器のため、使用後は必ずお手入れをして、いつも清潔な状態で使用してください。

※お手入れをするときは、けがを防止するためゴム手袋を着用してください。

## 警告



プラグを抜く

お手入れのときは、電源プラグをコンセントから抜く

- やけど・ショート・感電の原因になります。



指示に従う

お手入れは、十分冷めてからおこなう

- やけどの原因になります。

## 前ふた、後ふた、ふた止め、箸立て、食器かご、水受けカップのお手入れ

丸洗いできます

- 食器用中性洗剤を柔らかいスポンジに含ませて水洗いします。
- 洗剤が残らないように水で洗い流して、乾いた柔らかいふきんで水分が残らないようにふき取り、よく乾燥させます。

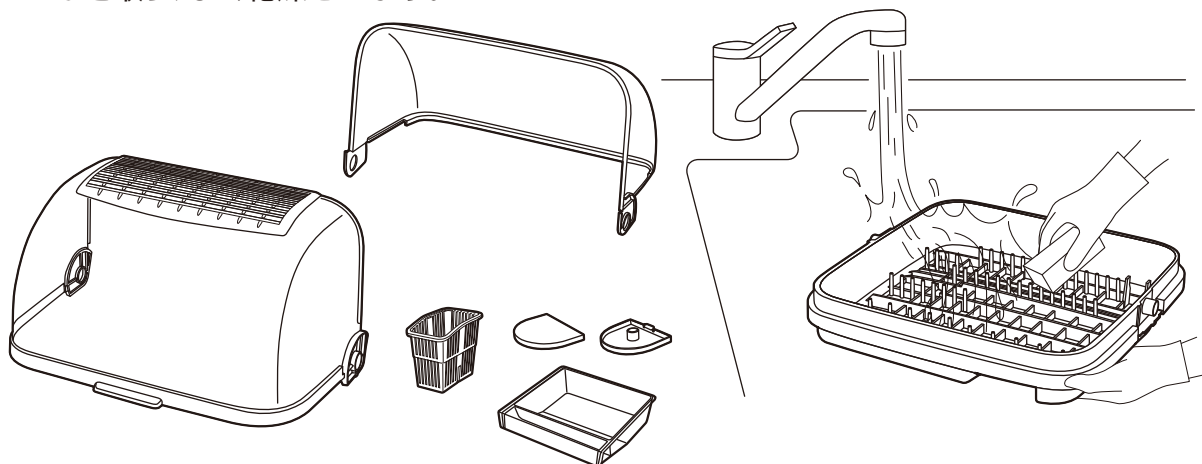

## 本体のお手入れ

丸洗いできません

- 水に浸した柔らかいふきんを、よくしぼってふき取ります。
  - 落ちにくい汚れは、薄めた食器用中性洗剤に浸した柔らかいふきんを、よくしぼってふき取ります。
- さらに乾いた柔らかいふきんで、洗剤が残らないようにきれいにふき取ります。

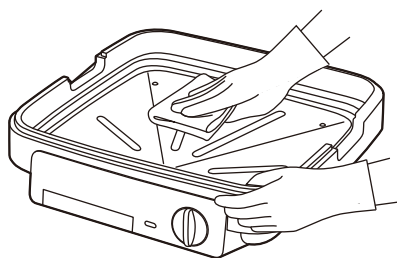



# お手入れと保管

## 保 管

- 保管の前は、必ずお手入れをします。
- お手入れ後は、よく乾燥させてからポリ袋をかぶせ、直射日光や湿気を避けて保管します。  
(湿ったまま保管すると、カビの発生、異臭、故障の原因になります)

## お願い

※電源コードの本体側や電源プラグ側の根元を曲げたり、電源コードや電源プラグに力が加わるような状態で、保管しないでください。  
異常発熱・ショート・火災の原因になります。

## 仕 様

電 源	AC 100V (50-60Hz共用)
消 費 電 力	180W
製 品 寸 法(約)	幅: 410mm×奥行: 405mm×高さ: 345mm
製 品 質 量(約)	3.1kg (付属品含む)
コ ー ド 長(約)	1.4m
タ イ マ ー	電源スイッチ兼用 120分タイマー
乾 燥 方 式	自然対流式
安 全 装 置	温度ヒューズ、サーモスタット (温度過昇防止装置)
付 属 品	箸立て

- 製品の仕様や外観は、改善のため予告なく変更することがあります。

## 故障かな?と思ったら

※お問い合わせや修理を依頼される前に、下記を確認してください。

症 状	原 因	処 置 または お 知 ら せ
電源ランプが 点灯しない (運転しない)	● 電源プラグがコンセントから 抜けていませんか?	● 電源プラグを根元まで確実に、家庭用 コンセント (AC100V) に差し込んで ください。
	● タイマーつまみが「切」になって いませんか?	● タイマーつまみをお好みの時間に 合わせてください。
水が漏れる	● 水受けカップが確実に取り付け られていますか?	● 水受けカップを確実に取り付けて ください。
	● 水受けカップの水が一杯に なっていませんか?	● 水受けカップの水を捨ててから 使用してください。
食器が乾かない	● 食器を入れすぎていませんか?	● 食器を減らしてください。
	● 食器の間隔が狭くないですか?	● 食器の間隔を空けてください。
	● 排気口をふさいでいませんか?	● 排気口をふさがらないでください。



# 点検のお願い

安全に長く愛用していただくために  
日頃から点検をおこなってください。

## ★こんな症状はありませんか？

- タイマーつまみを回しても運転しないことがある。
  - タイマーが途中で止まる。
  - 電源プラグや電源コードが異常に熱い。
  - 電源プラグや電源コードに深い傷がある。
  - 電源プラグが変形している。
  - 電源コードを動かすと電源ランプが点灯したり、消灯したりする。
  - 変形や破損している。
  - 異常な音がする。
  - 製品に触れるとピリピリと電気を感じる。
  - こげ臭いなどの異臭がする。
  - その他の故障・異常・破損がある。
- 電源プラグやコンセントにホコリやごみが付着している。

## ★異常があれば

### 使用中止 !!

故障や事故防止のため、  
電源プラグをコンセント  
から抜いて、必ず販売店  
に点検・修理を依頼して  
ください。

ホコリやごみを取り除いて  
ください。

## アフターサービスについて

- 本製品は、保証書が付いています。  
お買い上げの際に、販売店より必ず保証欄の「お買い上げ年月日」と「販売店印」の記入を受けてください。
- 保証期間は、お買い上げ日より1年です。  
保証期間中の修理は、お買い上げの販売店に依頼してください。  
保証書の記載内容により、修理いたします。  
その他詳細は、保証書を参照してください。
- 保証期間経過後の修理（有料）については、お買い上げの販売店に、依頼してください。
- 本製品の補修用性能部品の保有期間は、製造打ち切り後5年です。  
補修用性能部品とは、その製品の機能を維持するために、必要な部品です。
- サービスパーツについて  
箸立てなどのサービスパーツについては、お買い上げの販売店に、お問い合わせください。

### ■ 使いかたやお手入れなどのお問い合わせは下記へ

本製品についての取り扱いや、お手入れ方法のお問い合わせ、転居されたり贈答品などで、販売店に修理の依頼ができない場合は、右記へお問い合わせください。

「山善 家電お客様サービス係」

ナビダイヤル  0570-077-078

※PHS、IP電話など一部の電話からは、利用できません。  
受付時間：10：00～17：00（土、日、祝日を除く）

FAXまたはEメールでのお問い合わせも受け付けています。  
その際は、製品名、品番、お問い合わせ内容、お名前、電話番号を記入のうえ、お問い合わせください。

●FAXでのお問い合わせは  0120-680-287

●Eメールでのお問い合わせは [info\\_m@yamazen.co.jp](mailto:info_m@yamazen.co.jp)

個人情報の取り扱いについて  
株式会社 山善およびその関係会社は、お客様の個人情報やお問い合わせ内容を、お問い合わせへの対応や修理、その確認などのために利用し、その記録を残すことがあります。また、個人情報を適切に管理し、修理業務などを委託する場合や正当な理由がある場合を除き、第三者には提供しません。

※お問い合わせのときは、保証書に記載の製品名、品番をお知らせください。

S-220317