



ご使用になる前に

この取扱説明書(保証書付)
を最後までお読みのうえ
正しくお使いください。

一般家庭用

ミニチョッパー

FC-200

取扱説明書

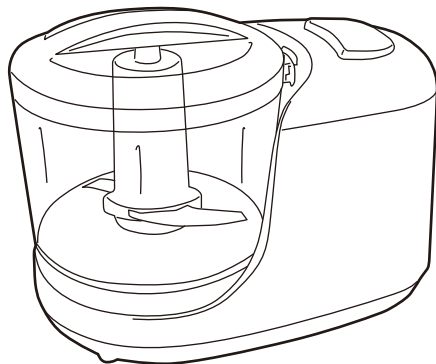

お買い上げいただきありがとうございました。

なお、この取扱説明書(保証書付)は、大切に保管してください。

万一ご使用中にわからないことや不都合が生じたとき、きっとお役に立ちます。

この商品は、海外ではご使用になれません。

FOR USE IN JAPAN ONLY

安全上のご注意

ご使用の前に「安全上のご注意」をよくお読みのうえ、必ずお守りください。

※ここに示した項目は、製品を安全に正しくお使い頂き、お使いになる人や他の人々への危害や財産への損害を未然に防止するためのものです。また、危害や損害の大きさと切迫の程度を明示するために、誤った取扱いをすると生じることが想定される内容を、「警告」「注意」の2つに区分しています。いずれも安全に関する重要な内容ですので、必ず守ってください。



警告

この表示を無視して、誤った取扱いをすると、人が死亡又は重傷を負う可能性が想定される内容を示しています。



注意

この表示を無視して、誤った取扱いをすると、人が傷害を負う可能性及び物的損害のみの発生が想定される内容を示しています。

絵表示の例



○記号は禁止「してはいけないこと」を表示しています。図の中や近くに具体的な禁止内容(左図の場合は分解禁止)が描かれています。









●記号は強制「しなければいけないこと」を表示しています。図の中に具体的な指示内容(左図の場合は電源プラグをコンセントから抜いてください)が描かれています。

※お読みになった後は、お使いになる方がいつでも見られるところに必ず保管してください。

警告

 <p>指示に従う</p> <p>交流100V定格15A以上のコンセントを単独で使用する。根元まで確実に差し込む</p> <ul style="list-style-type: none"> ●交流100V以外、または他の器具と併用すると火災、感電の原因になります。 	 <p>分解禁止</p> <p>修理技術者以外の方は、絶対に分解したり修理・改造は行わない</p> <ul style="list-style-type: none"> ●発火したり、異常動作してけがの原因になります。 
 <p>禁止</p> <p>子供だけで使用させたり、幼児の手の届くところで使用しない</p> <ul style="list-style-type: none"> ●けがや感電の原因となります。 	 <p>禁止</p> <p>電源コードや電源プラグが傷んだり、コンセントの差し込みがゆるいときは使用しない</p> <ul style="list-style-type: none"> ●感電・ショート・発火の原因になります。
 <p>接触禁止</p> <p>カッターは鋭利なので直接手をふれない</p> <ul style="list-style-type: none"> ●けがをするおそれがあります。 	 <p>禁止</p> <p>容器の中にスプーン・箸など調理材料以外のものを入れない</p> <ul style="list-style-type: none"> ●けがや故障の原因となります。
 <p>禁止</p> <p>水をつけたり、水をかけたり、丸洗いをしない</p> <ul style="list-style-type: none"> ●ショート、感電の原因となります。 	 <p>プラグを抜く</p> <p>容器やふたの取り付け、取り外しの際は、電源プラグを抜いて行う</p> <ul style="list-style-type: none"> ●けがをするおそれがあります。
 <p>ぬれ手禁止</p> <p>お手入れの際は必ず電源プラグをコンセントから抜くこと。ぬれた手で、抜き差しをしない</p> <ul style="list-style-type: none"> ●ショート、感電やけがのおそれがあります。 	 <p>禁止</p> <p>すき間にピンや針金等の金属物や異物を入れない</p> <ul style="list-style-type: none"> ●感電や異常動作をしてけがをする原因となります。
 <p>禁止</p> <p>電源コードを傷付けたり、破損させたり、熱器具に近づけたり、無理に曲げたり、引張ったり、ねじったり、たばねて使用したりしない</p> <ul style="list-style-type: none"> ●また、重い物を載せたり、挟み込んだり、加工したりすると、電源コードが破損し火災や、感電の原因になります。 	 <p>指示に従う</p> <p>定期的に電源プラグのほこりを取る</p> <ul style="list-style-type: none"> ●ほこりがたまると、湿気などで絶縁不良となり、火災の原因となります。 

注意

 <p>指示に従う</p> <p>電源プラグを抜くときは電源コードを持たずに必ず電源プラグを持って引き抜く</p> <ul style="list-style-type: none"> ●感電やショートして発火することがあります。 	 <p>プラグを抜く</p> <p>使用時以外は電源プラグをコンセントから抜く</p> <ul style="list-style-type: none"> ●絶縁劣化による感電や漏電により火災・やけど・けがの原因になります。
 <p>禁止</p> <p>不安定なところでは使用しない</p> <ul style="list-style-type: none"> ●けがの原因となります。 	 <p>禁止</p> <p>運転中に移動させない</p> <ul style="list-style-type: none"> ●けがの原因となります。
 <p>指示に従う</p> <p>運転スイッチが切れていることを確かめてから電源プラグを抜き差しする</p> <ul style="list-style-type: none"> ●感電やけがの原因となります。 	 <p>禁止</p> <p>40℃以上の熱い材料は容器に入れない</p> <ul style="list-style-type: none"> ●ふきこぼれによるやけどや、容器割れによるけがの原因となります。

各部の名称

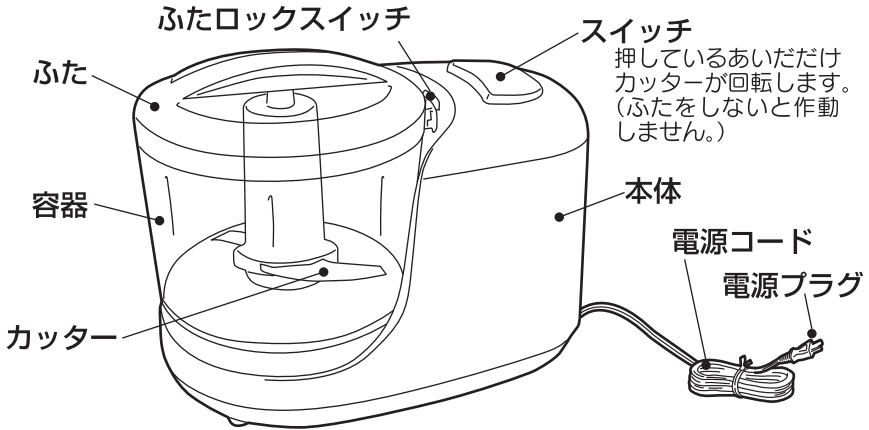

正しいセット方法

■容器

- 容器底面の「▲」マークと本体の「▲」マークの位置を合わせ本体へ差し込み、時計方向へ止まるまで確実に回します。
- はずすときは、セット時と反対方向へ回してはずしてください。

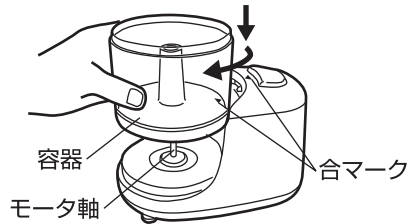

■ふた

- ふた内側の凹部と容器の凸部の位置を合わせ容器にはめ込み、時計方向へふたの「▲」マークと本体の「▲」マークが合うところまで確実に回します。
- はずすときは、セット時と反対方向へ回してはずしてください。

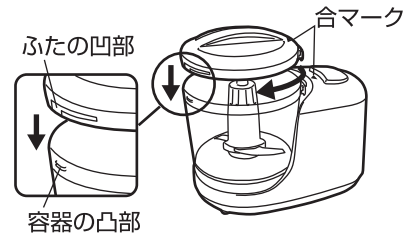

使いかた

1. 本体に容器をセットして、カッターを取り付けます

- 容器を正しくセットします。(正しいセット方法をご覧ください。)
- カッターは必ずつまみを持って取り付けてください。その際、回転軸とかみ合うように軽く左右に回してください。

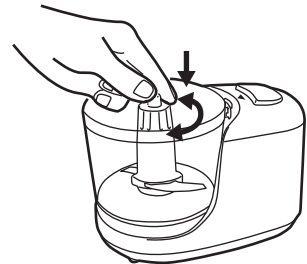

使いかた つづき

2.材料を入れてふたをします

- 切った材料を容器に入れます。(材料の目安と下準備をご覧ください。)
- ふたを正しくセットします。(正しいセット方法をごらんください。ふたがロックされないとスイッチが入りません。)

ご使用上の注意

- 大きい材料は2cm角に切ってから入れてください。
- 材料の入れすぎには注意してください。材料を入れすぎますと故障の原因となります。
- 氷、冷凍食品、大豆、コーヒー豆などの固い材料は入れないでください。けがや故障の原因となります。

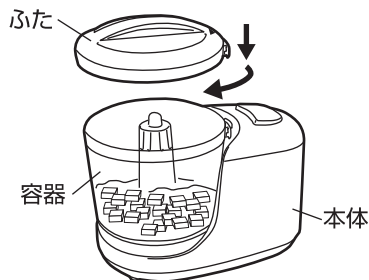

3.電源プラグをコンセントに差し込み、本体をしっかり押さえ、スイッチを押します

- スイッチを押しているあいだけカッターが回転します。
- 材料が容器についたら、はしなどでかきおとしてふたたび運転をしてください。

ご使用上の注意

- 定格時間(3分間)以上の連続運転は、絶対にしないでください。
- カッターが回転しないときや、途中で止まったときはすぐに運転を停止し、材料を減らしてください。

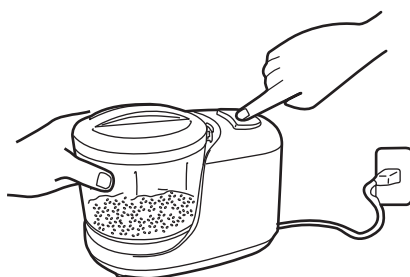

4.材料を取り出します

- カッターが止まってからふたをはずし、つまみを持ってカッターを取り出します。
- 容器をはずし、はしなどで材料を取り出します。

⚠ 警告



カッターは鋭利なので直接手をふれない
●けがをするおそれがあります。

接触禁止

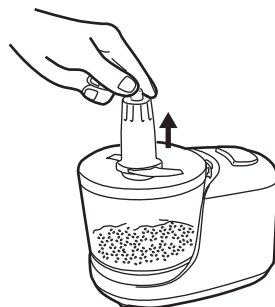

5.調理が終わったら、電源プラグをコンセントから抜いてください

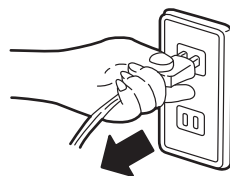

材料の目安と下準備

容器の深さの約半分を目安に材料を入れてください。

お 願 い

次のような材料にはご使用できません。

- 固い材料**……………大豆、コーヒー豆、にぼし、冷凍食品、スジ肉、氷など
●カッターの刃を傷めたり、モーターの負担となります。
- 粘りの強い材料**…納豆、とろろ芋など
●回転じくにねばりがもれて、故障の原因となります。

材 料	最 大 量
玉 ね ぎ	140g
キ ャ ベ ツ	60g
に ん じ ん	140g
し ょ う が	140g
ア ー モ ン ド	140g
肉	200g

- 材料はすべて1~2cm角の大きさに切ってください。
- 熱い材料のときは、人肌程度(40℃以下)までさましてから容器に入れてください。
- 肉はうす切りや小間切れを使い、1~2cm幅に切ってください。塊肉やスジ肉は使えません。

お手入れのしかた

ミニチョッパーは、食品に直接触れる調理器具です。いつも清潔な状態を保つため、お手入れのしかたをよくお読みください。

⚠ 警告



ぬれ手禁止

お手入れの際は必ず電源プラグをコンセントから抜くこと。ぬれた手で抜き差ししない

- ショート、感電やけがのおそれがあります。

お 願 い

- お手入れには台所用中性洗剤を使用してください。シンナー・ベンジン・みがき粉・たわし類は使用しないでください。破損・変質の原因となります。
- 化学ぞうきんを使うときは、その注意書きに従ってください。



- 本体のまる洗いはしないでください。感電や故障の原因となります。



■本体

- かたくしぼったふきん、またはやわらかい布で汚れをふき取ってください。
- 水洗いは絶対に行わないでください。

■容器

- 容器は水洗いできます。洗った後は、水分をしっかりとふき取り、乾燥させてください。

■カッター

- カッターの部分は、細めのブラシを使い水洗いしてください。

■保 管

- お手入れした後よく乾燥させ、包装ケースに納めるか、ポリ袋をかぶせ、湿気の少ない場所に保管してください。

⚠ 警告



接触禁止

カッターは鋭利なので直接手をふれない

- けがをするおそれがあります。

故障かな？と思ったら

次の点検を行ってください。

症 状	原 因	処 置
スイッチが入らない	●電源プラグがコンセントから抜けていませんか？	●電源プラグをコンセントに差し込んでください。
カッターが回らない 振動が大きい	●材料を入れすぎていませんか？ ●材料が大きすぎませんか？	●量を減らしてください。 ●小さく切り直してください。
カッターの回転が遅くモーターがうるような音がする	●材料がカッターに巻き付いていませんか？	●カッターに巻き付いた材料を取り除いてください。

点検のお願い

安全に長くご愛用いただくために、日頃から点検をおこなってください。

<ul style="list-style-type: none"> ●電源コード、プラグが異常に熱い。 ●電源コード、プラグに深い傷や変形がある。 ●こげくさい臭いがする。 ●器具に触れるとビリビリと電気を感じる。 ●その他の異常や故障がある。 	<p>★ 異常があれば</p>	故障や事故防止のため、運転を停止し、コンセントから電源プラグを抜いて、必ず販売店に点検・修理をご相談ください。
●電源プラグやコンセントにほこりやごみがたまっている。		ほこりやごみを取り除いてください。

仕 様

電 圧	交流100V
電 源 周 波 数	50Hz/60Hz
消 費 電 力	60W
定 格 時 間	3分間使用、20分間休止
外 形 寸 法	幅：約18cm×奥行：約10.5cm×高さ：約13cm
製 品 質 量	約0.8kg
回 転 数	1700回/分
容 量	0.4リットル
コ ー ド の 長 さ	約1.2m
安 全 装 置	容器ふたロックスイッチ、電流ヒューズ
材 質	本体：PP樹脂、容器：AS樹脂

アフターサービスについて

- ①この製品には保証書がついております。
お買上げの際に、販売店より必ず保証欄の「お買上げ年月日」と「販売店印」の記入をお受けください。
- ②保証期間はお買上げ日より1年です。
保証期間中の修理はお買上げの販売店にご依頼ください。保証書の記載内容により修理いたします。その他詳細は保証書をご覧ください。
- ③保証期間経過後の修理（有料）についてはお買上げの販売店にご相談ください。
- ④この製品の補修用性能部品の保有期間は製造打ち切り後5年です。
補修用性能部品とはその製品の機能を維持するために必要な部品です。
- ⑤アフターサービスについてご不明な場合は、本書に記載の「山善 家電お客様サービス係」へお問い合わせください。

個人情報の取り扱いについて

株式会社 山善及びその関係会社は、お客様の個人情報やご相談内容をご相談への対応や修理、その確認などのために利用し、その記録を残すことがあります。また、個人情報を適切に管理し、修理業務などを委託する場合や正当な理由がある場合を除き、第三者には提供しません。

この製品についてのお取扱い・お手入れ方法などのご相談、ご転居されたりご贈答品などで、販売店に修理のご相談ができない場合は、「山善 家電お客様サービス係」にご相談ください。

受付時間：10：00～17：00（土・日・祝日を除く）

●FAXまたはEメールでのご相談も受け付けております。
その際は、商品名・形名・ご相談内容・お名前・お電話番号をご記入の上、ご相談ください。

「山善 家電お客様サービス係」

ナビダイヤル  0570-077-078

※PHS、IP電話など一部の電話からのご利用はできません。

フリーダイヤル

●FAXでのご相談は  0120-680-287

●Eメールでのご相談は info_m@yamazen.co.jp

※お問い合わせの際には商品名・形名をご連絡ください。

J-090903