



# 取扱説明書

保証書付

家庭用

- 業務用として使用しないでください。
- 他の用途で使用しないでください。  
思わぬ事故の原因になります。

## 高速スリムトースター GUD-R130

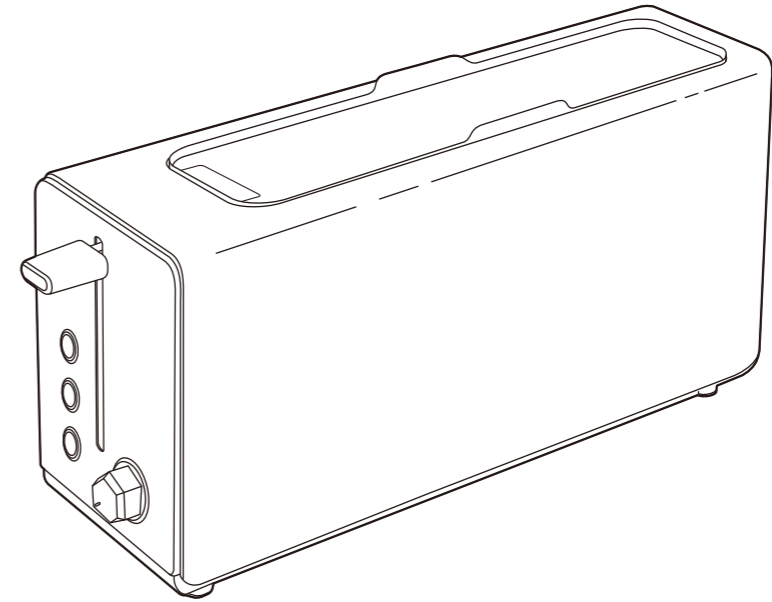

### 目次

■安全上の注意	1~4	■使いかた つづき	
■各部の名称	5	●冷凍パンモード	10
■設置について	6	●使用後は	10
■使用前の注意	6	■お手入れと保管	11~12
■使いかた	7~10	■仕様	13
●電源プラグをコンセントに差し込む	7	■故障かな?と思ったら	13
●食パンを投入口に入れる	7	■点検のお願い	14
●食パンを焼く	8~9	■アフターサービスについて	14
●あたため直しモード	9	■保証書	裏表紙

この商品は、海外では使用できません。 FOR USE IN JAPAN ONLY

- このたびは、弊社高速スリムトースターをお買い上げいただき、誠にありがとうございました。
- 使用する前に、この取扱説明書を必ずよく読み、正しく安全に使用してください。
- 読んだあとは、大切に保管してください。

# 安全上の注意

使用する前に「安全上の注意」をよく読み、必ず守ってください。

※ここに示した項目は、製品を安全に正しく使用するためや、使用する人や他の人々への危害や財産への損害を未然に防止するためのものです。また危害や損害の大きさと切迫の程度を明示するために、誤った取り扱いをすると生じることが想定される内容を「警告」「注意」の2つに区分しています。いずれも安全に関する重要な内容ですので、必ず守ってください。

**警告** この表示を無視して誤った取り扱いをすると、死亡または重傷を負うことが想定される内容を示しています。

**注意** この表示を無視して誤った取り扱いをすると、傷害を負ったり物的損害の発生が想定される内容を示しています。

絵表示の例

①記号は、禁止「してはいけないこと」を表示しています。図の中に具体的な禁止内容（左図の場合は、分解禁止）が描かれています。

②記号は、強制「しなければいけないこと」を表示しています。図の中に具体的な指示内容（左図の場合は、電源プラグをコンセントから抜く）が描かれています。

※読んだあとは、使用する人がいつでも手に取れる場所に、必ず保管してください。

## 警告

### 電源コード・電源プラグについて

**電源プラグは、根元まで確実に差し込む**

●発熱・感電・火災の原因になります。

**定期的に電源プラグのほこりをふき取る**

●電源プラグにほこりがたまると、湿気などで絶縁不良となり、ショート・感電・火災の原因になります。  
◎電源プラグのほこりは、乾いたふきんでふき取る。

**破損、故障、異臭、異常があったり、電源コードや電源プラグが異常に熱くなるときは直ちに使用を中止する**

●やけど・感電・火災の原因になります。  
※故障・異常例  
14ページの「点検のお願い こんな症状はありませんか？」を参照し、異常があるときは直ちに使用を中止し、電源プラグをコンセントから抜いて、お買い上げの販売店に点検や修理を依頼してください。

**長時間使用しないときは、電源プラグをコンセントから抜く**

●感電・漏電火災の原因になります。

**交流100V、定格15A以上のコンセントを単独で使用する**

●タコ足配線などでコンセントの定格を超えると、異常発熱・火災の原因になります。  
◎延長コードなどを使用するときも、定格15A以上の延長コードを単独で使用し、複数の機器を接続して定格を超えないようにする。

**電源コードや電源プラグが傷んでいたり、差し込みがゆるいときは使用しない**

●ショート・感電・火災の原因になります。

**電源コードや電源プラグを傷つけたり、破損させたり、加工したり、熱器具に近づけたり、無理に曲げたり、ねじったり、引っ張ったり、たばねて使用しない**

●ショート・感電・火災の原因になります。  
◎結束バンドを必ずはずし、電源コードや延長コードを必ずのばして使用する。

**電源コードの上に重いものや本体をのせたり、挟み込まない**

●ショート・感電・火災の原因になります。

## 警告

### 設置について

**壁や家具から離して設置する**

●熱により壁や家具を傷めたり、変色・火災の原因になります。  
◎壁や家具で囲まれていない開放空間に設置する。  
◎特に天然木、白木、コーティング加工された木製品は変色しやすいので注意する。

**カーテンや新聞紙などの燃えやすいもの、熱に弱いものが周辺にある場所に設置しない**

●変色・火災の原因になります。  
◎使用後も余熱で熱くなっているため、燃えやすいものや熱に弱いものを本体の近くに置いたり、触れさせない。

**フローリング、畳、じゅうたん、熱に弱い敷物（テーブルクロスなど）の上に設置しない**

●変色・火災の原因になります。  
◎使用後も余熱で熱くなっているため、熱に弱いものの上に置かない。

**可燃性ガスや引火性のもの（ガソリンやシンナーなど）がある場所に設置しない**

●爆発・火災の原因になります。  
◎スプレー缶（ヘアスプレーや殺虫剤など）を本体の近くに置かない。

### 使用について

**分解、修理、改造をしない**

●やけど・感電・火災の原因になります。  
※修理は、お買い上げの販売店に依頼してください。

**子供や取り扱いに不慣れな方だけで使用しない**

●乳幼児の手の届く場所で使用したり、保管しない  
●けが・やけどの原因になります。

**すき間や投入口に針金など、金属物や異物を入れない**

●ショート・感電・火災の原因になります。

**投入口に食パン以外のものを入れたり、焼いたりしない**

●やけど・感電・火災の原因になります。

**食パンを焼いているときは、その場を離れない**

●過熱により食パンがこげたり、火災の原因になります。  
◎その場から離れるときは、取り消しボタンを押す。

**バターやジャムなどを塗った食パンを焼かない**

●火災の原因になります。

**使用中や使用後しばらくは、本体にふきんなど、燃えやすいものをかぶせたり、置いたりしない**

●火災の原因になります。

**使用中や使用後しばらくは、投入口や本体に手や顔を近づけたり、触れない**





●やけどの原因になります。  
◎特に乳幼児には、触らせないように注意する。

**持ち運ぶときは、必ず電源プラグをコンセントから抜き、十分冷めてからおこなう**

●やけど・ショート・感電の原因になります。



## 警告

### ■ お手入れ・保管について







 <p><b>お手入れのときは、必ず電源プラグをコンセントから抜く</b> プラグを抜く ●やけど・ショート・感電の原因になります。</p>	 <p><b>ぬれた手で電源プラグを抜き差ししない</b> ぬれ手禁止 ●ショート・感電の原因になります。</p>
 <p><b>お手入れは、十分冷めてからおこなう</b> ●やけどの原因になります。</p>	 <p><b>本体を水に入れたり、水をかけたり、丸洗いをしない</b> 水ぬれ禁止 ●ショート・感電・火災の原因になります。</p>
 <p><b>包装用ポリ袋は、子供の手の届かない場所に保管する</b> ●誤って顔にかぶったり、巻きついたりして窒息する原因になります。</p>	

## 注意

### ■ 電源コード・電源プラグについて









 <p><b>電源コードを引っ張って電源プラグを抜かない</b> ●ショート・感電・火災の原因になります。 ◎必ず電源プラグを持って引き抜く。</p>	 <p><b>電源コードを持って本体を引っ張らない</b> ●設置場所が傷ついたり、ショート・感電・火災の原因になります。</p>
 <p><b>電源コードを引っかけないように注意する</b> ●転倒や落下して、けが・やけどの原因になります。</p>	

### ■ 設置について





 <p><b>厨房や工場など、油、油煙、金属粉が発生する場所に設置しない</b> ●変質・感電・火災の原因になります。</p>	 <p><b>直射日光が当たる場所に設置しない</b> ●変色・変形の原因になります。</p>
 <p><b>火気や熱源（コンロや暖房器具など）の近くや上に設置しない</b> ●変色・火災の原因になります。 ◎高温になる場所に設置しない。</p>	 <p><b>ほこりの多い場所に設置しない</b> ●ショート・感電・火災の原因になります。</p>
 <p><b>水や蒸気が本体にかかる場所、水にぬれた場所、湿気の多い場所に設置しない</b> 水ぬれ禁止 ●ショート・感電・火災の原因になります。</p>	 <p><b>安定した水平な場所に設置する</b> ●転倒や落下して、けが・やけどの原因になります。</p>
	 <p><b>通気口をふさいだ状態で設置しない</b> ●火災の原因になります。</p>

## 注意

### ■ 使用について

 <p><b>業務用に使用しない</b> ●無理な負担がかかり、破損・故障・火災の原因になります。</p>	 <p><b>落としたり、強い衝撃を与えない</b> ●破損・故障・けがの原因になります。</p>
 <p><b>必ずパンくずトレイを取りつけて使用する</b> ●食パンに焼きムラができたり、設置した台の変色や、火災の原因になります。</p>	 <p><b>ふたをしたまま通電しない</b> ●やけど・火災の原因になります。 ◎食パンを焼いているときにふたをしない。 ◎本体が冷めてからふたをする。</p>
 <p><b>食パンを焼く以外の目的で使用しない</b> ●故障・火災の原因になります。 ◎食パン以外のものを焼かない。</p>	 <p><b>指定サイズ以外の食パンや、変形した食パンは焼かない</b> ●故障・火災の原因になります。 ◎指定サイズ ●たて：13cm以下 ●よこ：12cm以下 ●厚さ：4枚切り～8枚切り ◎食パン以外のパンは、焼かない。</p>
 <p><b>必要以上に焼かない</b> ●過熱により、火災の原因になります。</p>	
 <p><b>食パンが発火したときは、直ちに取消しボタンを押し、電源プラグをコンセントから抜く</b> ※万一発火したときは、火の小さい内に水で濡らしたふきんで本体を覆ってください。</p>	 <p><b>持ち運ぶときは、本体をしっかり持っておこなう</b> ●破損・故障・けがの原因になります。 ◎使用中に持ち運ばない。</p>

### ■ お手入れ・保管について

 <p><b>使用後は、毎回お手入れをする</b> ●パンくずが残ったまま使用すると、発煙・火災の原因になります。</p>	 <p><b>本体に腰かけたり、重いものをのせない</b> ●変形・破損・故障の原因になります。</p>
 <p><b>掃除用、整髪用、殺虫剤などのスプレーを吹きつけない</b> ●変色・変質・破損の原因になります。</p>	 <p><b>お手入れには、シンナー、ベンジン、みがき粉、たわし、化学ぞうきんなどを使用しない</b> ●変色・変質・破損の原因になります。 ◎お手入れは、11～12ページの「お手入れと保管」を参照する。</p>



## 各部の名称

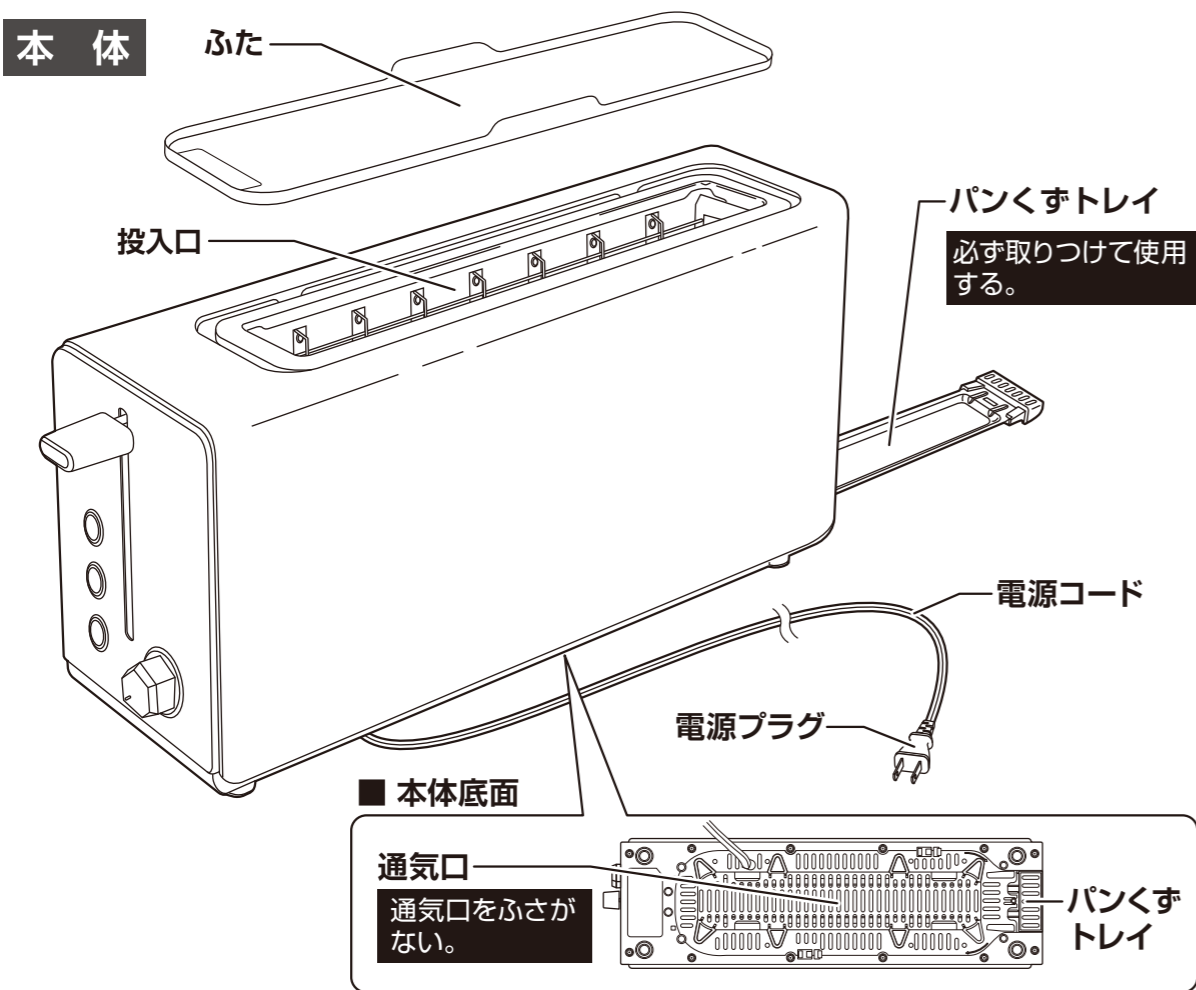

## 操作部

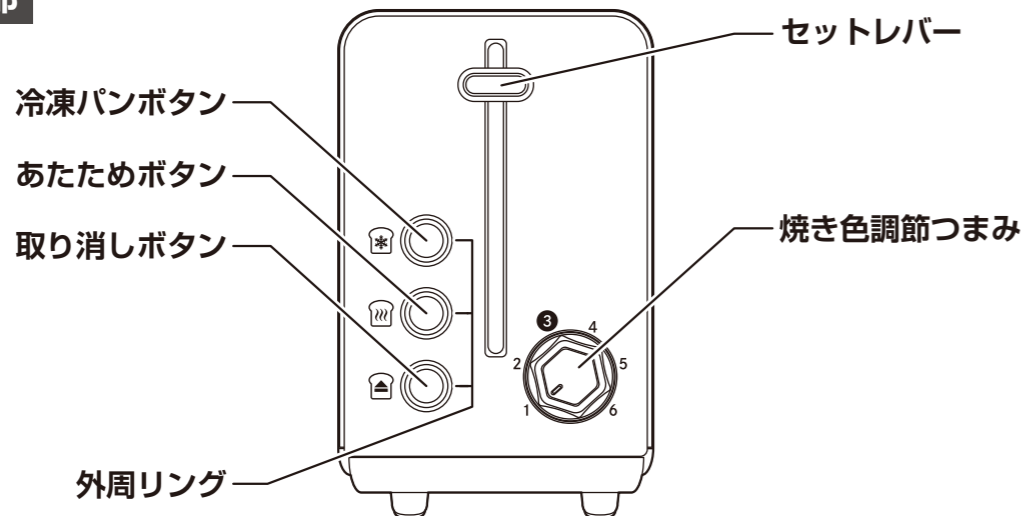

●本書は、イラストを用いて説明しています。  
実際の製品とは、多少異なることがあります。

## 設置について

下記に注意して設置します。

### 正しい設置場所

■ 壁や家具で囲まれていない  
開放空間に設置します。

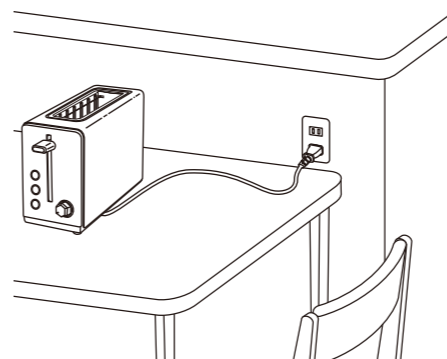

### こんな場所には設置しない

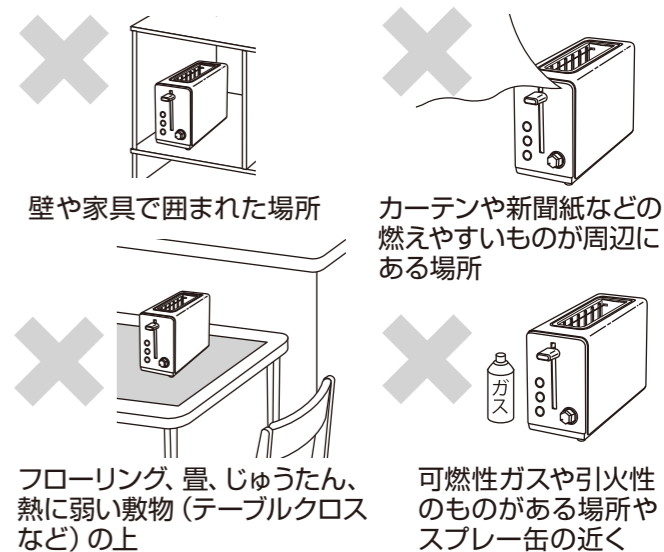

### こんな場所には注意する

- ※設置する台(テーブルやキッチンカウンターなど)の材質が天然木、白木、コーティング加工された木製品の場合は熱で変色したり、こげることがありますので十分注意して使用してください。
- ※長期間同じ場所で使用すると、台(テーブルやキッチンカウンターなど)が熱で変色することがありますので十分注意して使用してください。

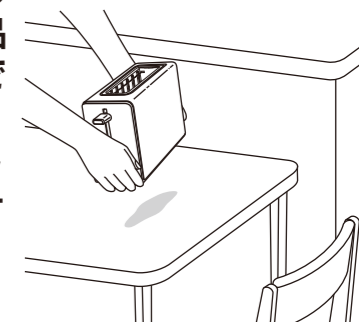

## 使用前の注意

- ※使用する前に、パンくずトレイが取りつけてあるか必ず確認してください。
- ※はじめて使用するときは、焼き色調節つまみを「3」の位置に合わせ、2~3回カラ焼きをおこなってから使用してください。
- ※カラ焼きのときは、必ずふたをはずした状態でおこなってください。
- ※カラ焼きのときは、においや煙が出ることがありますが、故障や異常ではありません。  
においや煙は、使用にともない出なくなりますが、気になるときは換気扇を回したり、窓を開けて換気をおこなってください。

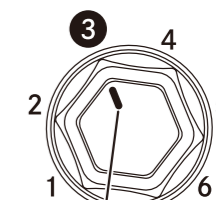

焼き色調節つまみの  
合わせマークを「3」  
に合わせる

# 使いかた

## 電源プラグをコンセントに差し込む

- 電源プラグを根元まで、確実にコンセントに差し込みます。

### 警告

- 交流100V、定格15A以上のコンセントを単独で使用する
- タコ足配線などでコンセントの定格を超えると、異常発熱・火災の原因になります。
  - ◎延長コードなどを使用するときも、定格15A以上の延長コードを単独で使用し、複数の機器を接続して定格を超えないようにする。
  - ◎結束バンドを必ずはずし、電源コードや延長コードを必ずのばして使用する。

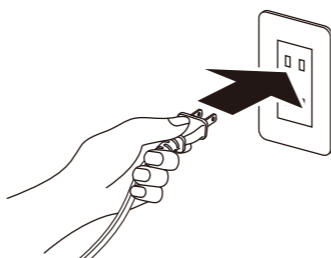

## 食パンを投入口に入れる

- 食パンのよこ（短い側）を下にして投入口に入れます。
- 食パンは、2枚同時に焼くことができます。  
2枚同時に焼くときは、食パンをよこ並びに入れます。  
1枚だけで焼くときは、投入口の中央に入れます。
- 食パンは、下記のサイズと厚さのものを焼くことができます。

### 焼くことができる食パンのサイズと厚さ

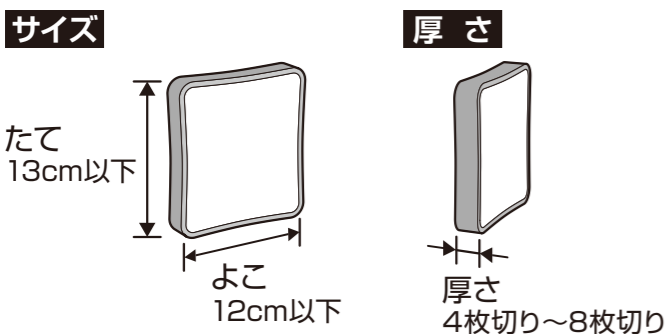

### 食パンを入れる向き

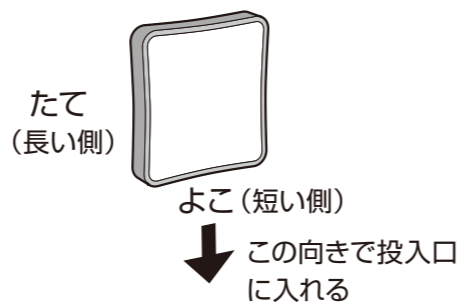

### 2枚同時に焼くときは

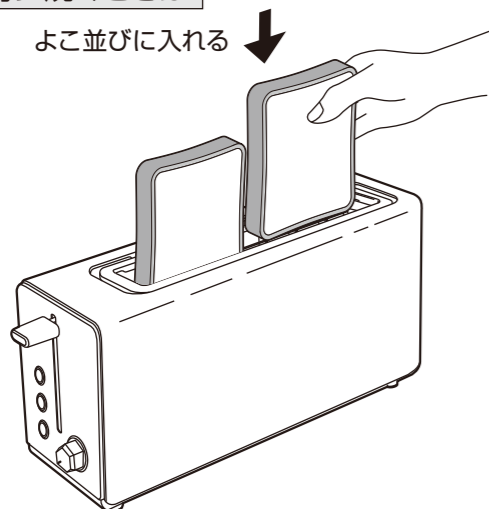

### 1枚だけで焼くときは

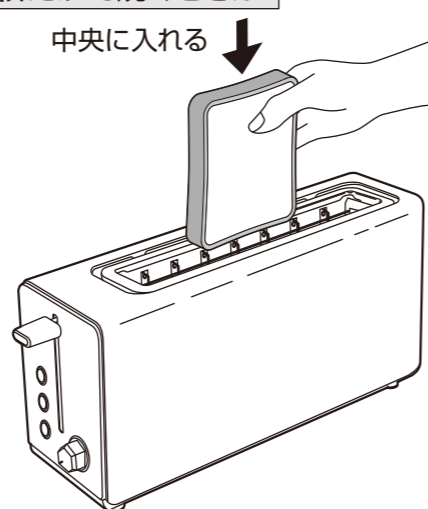

# 使いかた

## 食パンを焼く

- 焼き色調節つまみを合わせます。  
※はじめて食パンを焼くときは、焼き色調節つまみの合わせマークを「3」の位置に合わせ、焼き加減を試してください。  
下記を参照して、焼き色が淡いときは濃い側に、濃いときは淡い側にお好みの焼き加減に調節してください。
- セットレバーを下げます。
- セットレバーを下げると、食パンを焼きはじめます。
- 食パンが焼き上がると、自動的にセットレバーが戻り、食パンが上がります。

### ■ 焼き時間と焼き色の目安

焼き色調節つまみの目盛り		1	2	3	4	5	6
焼き時間の目安		約70秒	約80秒	約90秒	約100秒	約110秒	約120秒
食パンの厚さ	4枚切り	← 淡い	普通			濃い →	※使用しません
	5枚切り	← 淡い	普通				濃い →
	6枚切り	← 淡い	普通				濃い →
	8枚切り	← 淡い	普通				濃い →

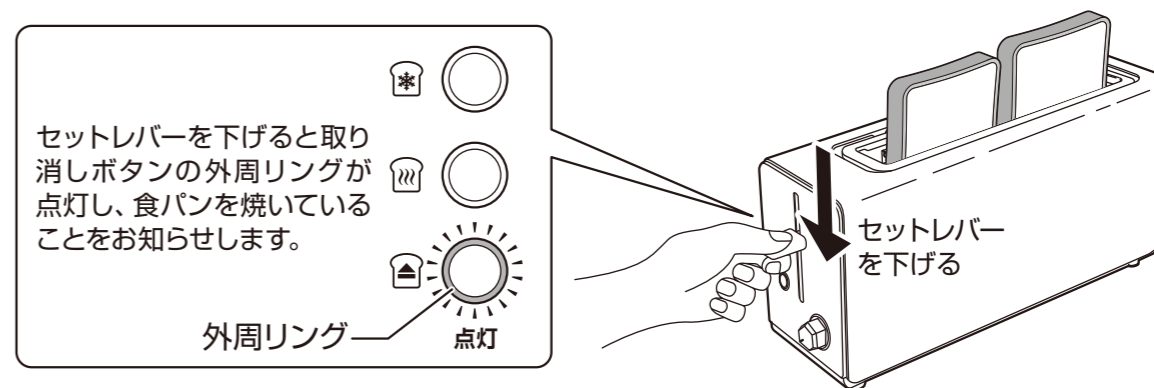

### お知らせ

- 電源プラグがコンセントに差し込まれていないと、セットレバーを下げて戻ってしまい固定されません。
- 焼き色は、食パンの種類、大きさ、厚み、水分量、室温などによって異なります。
- 1枚で焼くときは、2枚で焼くときよりも焼き色が濃いめになりますので、淡めに調節します。
- 連続して焼くときは、余熱により1回目よりも焼き色が濃くなる場合があります。
- 食パンが焼き上がり、セットレバーが戻ると同時にヒーターへの通電も停止します。

# 使いかた

## 食パンを焼く つづき

### パン焼きを途中でやめたいときは



- 取り消しボタンを押すと、パン焼きを中止してセットレバーが戻り、食パンが上がります。

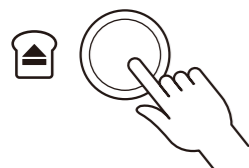

取り消しボタンの外周リングが消灯し、パン焼きを中止します。

### 食パンが取り出しにくいときは

- 焼き上がったときや取り消しボタンを押したとき、食パンの重さによってはセットレバーが戻りきらず、食パンが取り出しにくいことがあります。そのようなときは、セットレバーを手で押し上げて、食パンを取り出します。

## あたため直しモード

- 冷めてしまった食パンをあたためたり、焼き上がった食パンの焼き色が淡く、もう少し焼きたいときに使用します。
- あたためボタンを押すと、焼き色調節つまみの位置に関係なく、30秒程度焼き上げます。



- 冷めた食パンや焼き上がった食パンを投入口に入れます。
- セットレバーを下げます。
- あたためボタンを押します。
- 30秒程度焼いたあと、自動的にセットレバーが戻り、食パンが上がります。

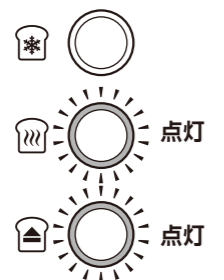

あたためボタンと取り消しボタンの外周リングが点灯し、あたため(追加焼き)ていることをお知らせします。

# 使いかた

## 冷凍パンモード

- 冷凍食パンを焼くときに使用します。
- 冷凍パンボタンを押すと、通常よりも焼き時間が長くなり、解凍+焼き上げができます。



- 冷凍食パンを投入口に入れます。
- 焼き色調節つまみを合わせます。  
※はじめて冷凍食パンを焼くときは、焼き色調節つまみの合わせマークを「3」の位置に合わせ、焼き加減を試してください。焼き色が淡いときは濃い側に、濃いときは淡い側にお好みの焼き加減に調節してください。



- セットレバーを下げます。
- 冷凍パンボタンを押します。
- 食パンが焼き上がると、自動的にセットレバーが戻り、食パンが上がります。

はじめて焼くときは、焼き色調節つまみの合わせマークを「3」に合わせる。

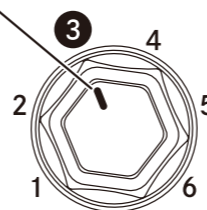

冷凍パンボタンと取り消しボタンの外周リングが点灯し、冷凍食パンを焼いていることをお知らせします。



### 注意

※冷凍食パンは、表面の霜を取り除いてから焼いてください。霜がついたまま焼くと蒸気や水分が出て、やけど・ショート・感電の原因になります。

### お知らせ

- 焼き色は、冷凍状態、大きさ、厚み、室温などによって異なります。

## 使用後は

- 電源プラグをコンセントから抜きます。
- 本体が十分冷めてから、11~12ページの「お手入れと保管」に従ってお手入れをします。
- お手入れをしたあとは、投入口からほこりが内部に入らないようにふたをします。

**電源プラグを抜き、十分冷めてからお手入れをおこなう。**

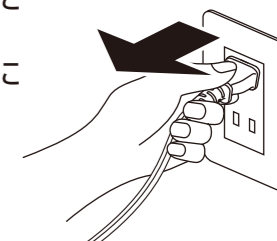



## お手入れと保管

ポップアップトースターは、食品に触れる調理器具のため、いつも清潔な状態で使用します。

※使用後は、必ずお手入れをしてください。

※お手入れをするときは、けがを防止するためゴム手袋を着用してください。

### 警告



お手入れのときは、必ず電源プラグをコンセントから抜く  
●やけど・ショート・感電の原因になります。



お手入れは、十分冷めてからおこなう  
●やけどの原因になります。

### 必ずお守りください

※お手入れをするときや、パンくずトレイを取りはずしたり、取りつかけるときは必ず電源プラグをコンセントから抜いて、本体が十分冷めてからおこなってください。

### パンくずトレイの取りはずしかた

- パンくずトレイの取っ手に指をかけて引き抜きます。

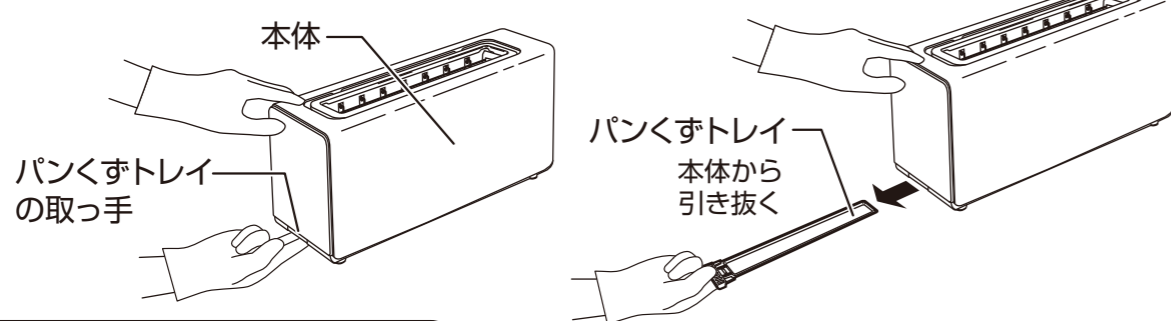

### パンくずトレイの取りつけかた

- パンくずトレイの取っ手を持って本体に差し込みます。

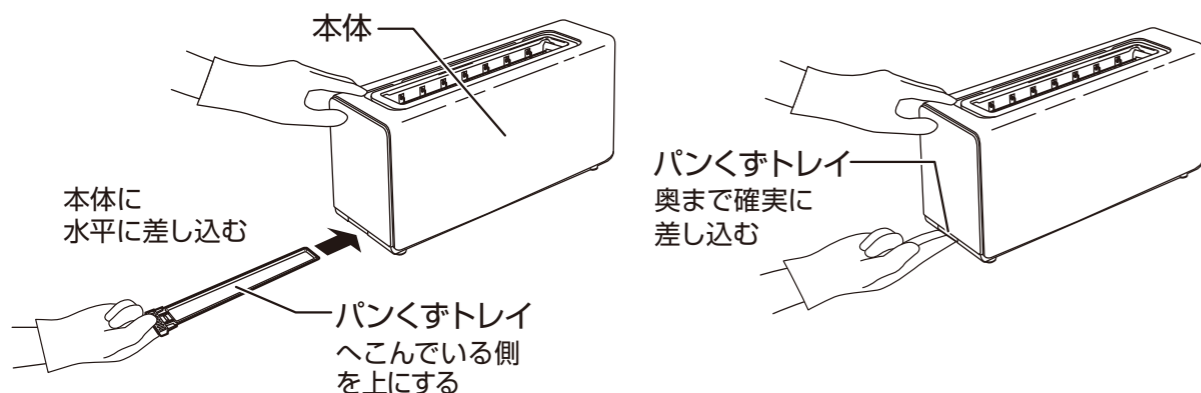

### 注意

※パンくずトレイの差し込みが硬かったり、奥まで差し込めなかったり、パンくずトレイの取っ手と本体との間に大きなすき間ができたときは、パンくずトレイが斜めに差し込まれている可能性があります。そのようなときは、一度パンくずトレイを引き抜いて、差し込み直してください。

## お手入れと保管

### 本体 ●丸洗いでできません。

- 乾いた柔らかいふきんで、パンくずや汚れをふき取ります。
- 落ちにくい汚れは、水やぬるま湯で薄めた食器用中性洗剤に柔らかいふきんを浸し、よくしぼってふき取ります。
- 乾いた柔らかいふきんで、洗剤が残らないようにきれいにふき取ります。

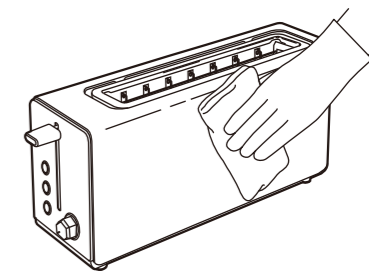

### ふた、パンくずトレイ ●丸洗いができます。

- 柔らかいスポンジに食器用中性洗剤を含ませて水洗いします。
- 洗剤が残らないように水で洗い流し、乾いた柔らかいふきんで水分をふき取って、よく乾燥させます。

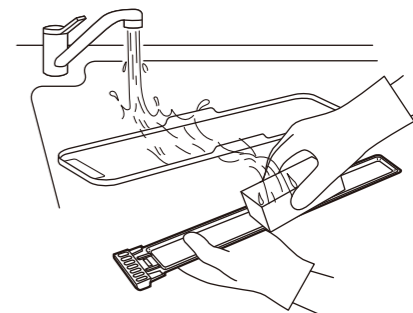

### 注意

※パンくずトレイが汚れたまま使用すると、発煙・火災の原因になりますので、使用後は必ずお手入れをしてください。

### 保管

- 保管の前は、必ずお手入れをします。
- お手入れ後は、よく乾燥させ包装ケースに納めるかポリ袋をかぶせ、直射日光や湿気を避けて保管します。  
(湿ったまま保管すると、カビの発生、異臭、故障の原因になります)

### 注意

※電源コードの根元を曲げたり、電源コードや電源プラグに力が加わるような状態で、保管しないでください。  
異常発熱・ショート・火災の原因になります。

# 仕様

電源	AC 100V (50-60Hz共用)
消費電力	1300W
製品寸法(約)	幅:115mm×奥行:390mm×高さ:195mm (ふた含む)
製品質量(約)	1.5kg (ふた含む)
コード長(約)	1.0m

●製品の仕様や外観などは、改善などのため予告なく変更することがあります。

## 故障かな？と思ったら

※お問い合わせや修理を依頼される前に、下記を確認してください。

症状	原因	処置またはお知らせ
セットレバーが固定できない	●電源プラグがコンセントから抜けていませんか？	●電源プラグをコンセントに根元まで、確実に差し込んでください。
食パンが下がらない 上がってこない	●反っていたり、変形した食パンを焼いていませんか？	●反っていたり、変形していない食パンを焼いてください。
	●指定サイズ以外の食パンや山形パンを焼いていませんか？	●7ページを参照して、指定サイズや厚みの食パンを焼いてください。
	●加工食パンなど、重い食パンを焼いていませんか？	●食パンの重さによっては、食パンが上がりきらないことがあります。そのようなときは、セットレバーを手で押し上げてください。
食パンの焼き上がりが悪い 焼き色が薄い 焼き色が濃い こげる	●焼き色調節つまみを調節しないで焼いていませんか？	●焼き色調節つまみをお好みの焼き色に調節してから焼いてください。
	●連続して焼いていませんか？	●連続して焼くときは、余熱により1回目よりも焼き色が濃くなる場合があります。焼き色が濃くなるときは、焼き色調節つまみを淡めに調節してください。
	●あたためボタンを押して焼いていませんか？	●食パンを通常焼くときは、あたためボタンを押さずに焼いてください。
	●あたためや追加焼きをするときに、あたためボタンを押さずに焼いていませんか？	●あたためや追加焼きをするときは、あたためボタンを押して焼いてください。
	●パンくずトレイを取りはずしたまま使用していませんか？	●パンくずトレイを取りつけてから使用してください。
	●冷凍食パンの焼き上がりが悪い	●冷凍パンボタンを押さずに焼いていませんか？
パンくずトレイが奥まで差し込めない	●上下を逆に差し込んだり、斜めに差し込んでいませんか？	●11ページを参照して上下を確認し、水平に差し込んでください。

# 点検のお願い

安全に長く愛用していただくために  
日頃から点検をおこなってください。

## ★こんな症状はありませんか？

- 電源コードや電源プラグが異常に熱い。
- 電源コードや電源プラグに、深い傷や被覆破れがある。
- 電源プラグが変形している。
- 電源コードを動かすと、ヒーターがついたり、消えたりする。
- 異常な音がする。
- こげ臭いなどの異臭がする。
- 製品に触れると、ピリピリと電気を感じる。
- その他の破損・故障・異常がある。

- 電源プラグやコンセントに、ほこりやごみが付着している。

## ★異常があれば

### 使用中止!!

故障や事故防止のため、  
電源プラグをコンセントから抜いて、必ず販売店に点検や修理を依頼してください。

ほこりやごみを取り除いてください。

## アフターサービスについて

- この製品は、保証書がついています。お買い上げの際に、販売店より必ず保証欄の「お買い上げ年月日」と「販売店印」の記入を受けてください。
- 保証期間は、お買い上げ日より1年です。保証期間中の修理は、お買い上げの販売店に依頼してください。保証書の記載内容により、修理いたします。その他詳細は、保証書を参照してください。

- 保証期間経過後の修理(有料)については、お買い上げの販売店に依頼してください。
- この製品の補修用性能部品の保有期間は、製造打ち切り後5年です。補修用性能部品とは、その製品の機能を維持するために必要な部品です。
- サービスパーツについて  
ふたなどのサービスパーツについては、お買い上げの販売店に、お問い合わせください。

## ■ 使いかたやお手入れなどのお問い合わせは、下記へ

本製品についての取り扱いや、お手入れ方法のお問い合わせ、転居されたり贈答品などで、販売店に修理の依頼ができない場合は右記へお問い合わせください。

「山善 家電お客様サービス係」  
ナビダイヤル ☎ 0570-077-078

※PHS、IP電話など一部の電話からは、利用できません。  
受付時間：10:00~17:00 (土・日・祝日を除く)

FAXまたはEメールでのお問い合わせも受け付けています。その際は、商品名・品番・お問い合わせ内容・お名前・電話番号を記入のうえ、お問い合わせください。

●FAXでのお問い合わせは ☎ 0120-680-287

●Eメールでのお問い合わせは info\_m@yamazen.co.jp

※お問い合わせのときは、保証書に記載の商品名・品番をお知らせください。

個人情報の取り扱いについて  
株式会社 山善およびその関係会社は、お客様の個人情報やお問い合わせ内容を、お問い合わせへの対応や修理、その確認などのために利用し、その記録を残すことがあります。また、個人情報を適切に管理し、修理業務などを委託する場合や正当な理由がある場合を除き、第三者には提供しません。