



# 取扱説明書 (保証書付き)

# 洗えるふわふわ くつろぎホットマット 形名 JWC-1880FHR

このたびは当社の製品をお買いあげいただき、まことにありがとうございました。正しく安全にお使いいただくために、ご使用前にこの取扱説明書をお読みください。特に、「安全上のご注意」は必ず読んで正しくお使いください。お読みになった後は、いつでも見られるところに必ず保存してください。

## 目次

- 安全上のご注意
- 各部のなまえ
- ご使用の準備
- 使用する
- お手入れをする
- 使い終わったら
- ダニ退治をする
- 故障かな?と思ったら
- 保証書

## 仕様

定格電圧	交流 100V-50/60Hz		
定格消費電力	75W		
本体寸法	たて約180cm よこ約80cm		
毛布材質	表面：ポリエステル100% 裏面：ポリエステル100% 中綿：ポリエステル100% 発熱布：ポリエステル100%		
コード	(電源側)長さ約1.96m (本体側)長さ約0.65m		
温度調節	強	適温	弱
表面温度	約53℃	約34℃	約21℃
電気代(1時間あたり)	約1.5円	約0.8円	約0.4円
消費電力量	約57Wh	約30Wh	約13Wh

※表面温度：JIS C 9210の平常温度試験方法に基づき測定した温度です。  
 ※電気代：室温15℃、綿ふとん中で5時間運転したときの平均消費電力量を1KWh=27円で算出した値です。  
 ※消費電力量(1時間あたり)：室温15℃、綿ふとん中で5時間運転したときの平均消費電力量です。実際に使用されるときは、室温、床面などの部屋の構造や使用状態で多少異なります。

この商品についてのお取り扱い・お手入れ方法などのご相談、転居されたりご贈答品などで、販売店に修理のご相談ができない場合は、**山善 サポートセンター**にご相談下さい。  
**山善 サポートセンター** 057-000-2112 ※PHS、IP 電話など一部の電話からのご利用はできません。  
 受付時間 10:00~17:00 (土・日・祝日は除く)

●Eメールでの相談は [support@qriom.com](mailto:support@qriom.com)  
 ●季節や時間帯によってナビダイヤルがかりにくい場合があります。その際は、「お買い求めの商品・形名・ご相談内容・お客様のお名前・お電話番号」をご記入の上、Eメールにてお問い合わせください。サービス係よりご連絡させていただきます。

**株式会社 山善** 家庭機器事業部  
 〒550-8660 大阪府大阪市西区立売堀3丁目2番5号

## 各部のなまえ

### コントローラー

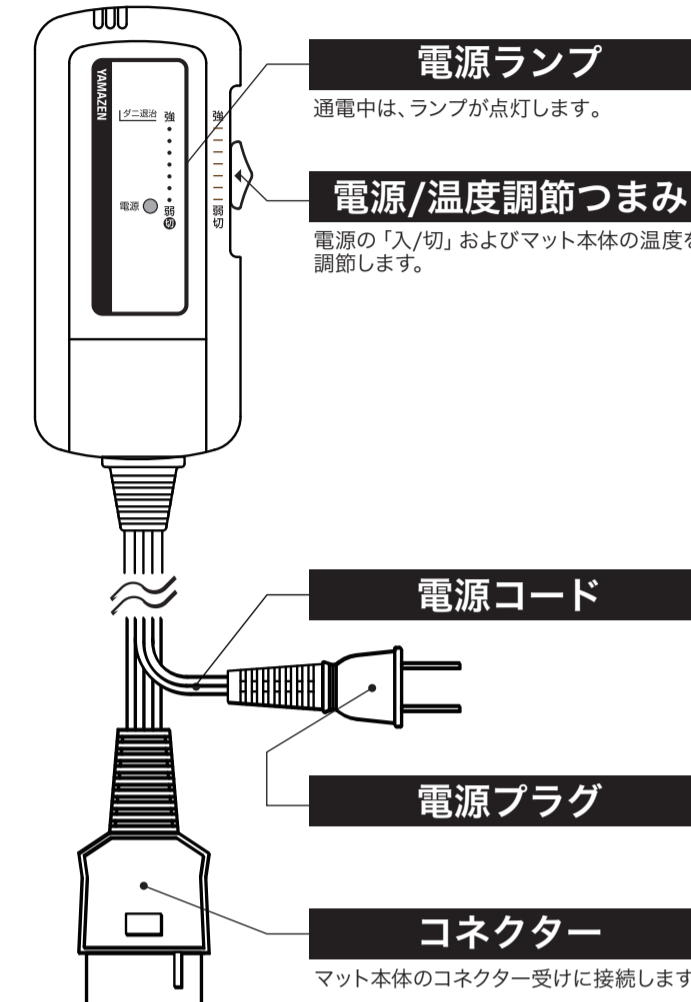

### マット本体

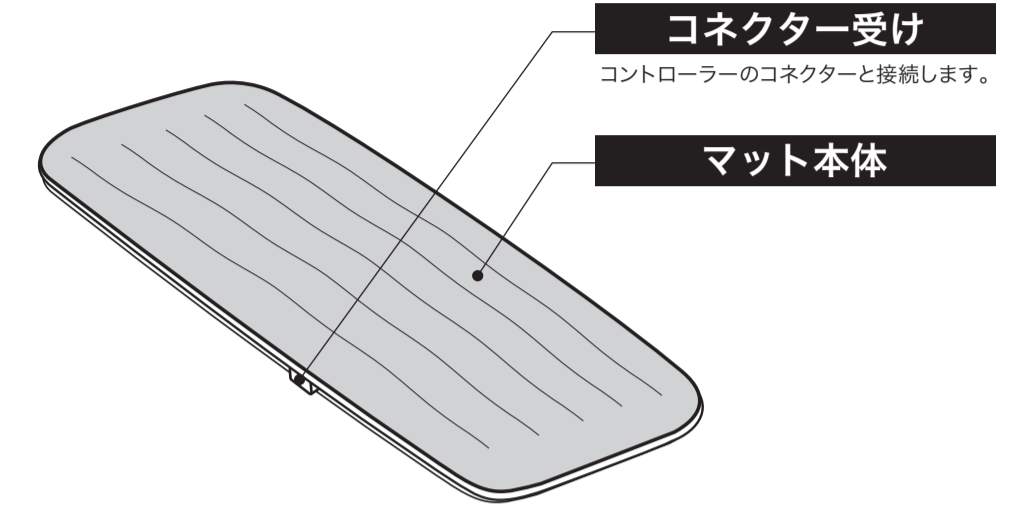

## 安全上のご注意

あなたや他の人々への危害や危険や損害を未然に防止するための重要な内容です。誤った使い方をすると生じる被害を3つに区分しています。いずれも安全に関する重要な内容ですので、必ず守ってください。

- ⚠ **危険**：人が死亡または重傷を負う差し迫った危険の発生が想定される内容
- ⚠ **警告**：人が死亡または重傷を負う可能性が想定される内容
- ⚠ **注意**：人が障害を負う可能性および物的損傷のみの発生が想定される内容

**絵表示について**  
 △ 記号は、危険・警告・注意を促す内容です。図中に具体的な注意内容(左図の場合は高温注意)が描かれています。  
 ⊘ 記号は、禁止の内容です。図中や近傍に具体的な禁止内容(左図の場合は分解禁止)が描かれています。  
 ● 記号は、行為を強制したり指示したりする内容です。図中に具体的な内容(左図の場合は電源プラグをコンセントから抜いてください)が描かれています。

### 警告

●修理技術者以外の人は、絶対に分解したり修理・改造をしない。 火災、感電、けがの原因となります	●「強」目盛りで長時間使用しない。 低温やけどの恐れ
●1日1回必ずマットを広げ直す。 低温やけどの恐れ	●丸めたり身体に巻き付けて使用しない。 低温やけどの恐れ
●低温やけどや熱中症(脱水症状など)の恐れがある。 比較的低い温度(40~60度)でも長時間皮膚の同じ場所に触れていると低温やけどの恐れがあります。	次のような方はとくに注意する。 ・乳幼児、お子様、お年寄り ・ご自分で温度調節のできない方 ・皮膚の弱い方、皮膚感覚の弱い方 ・眠気を誘う薬を服用された方 ・深酒・疲労の激しい方

### 危険

- 乳幼児、自分で温度調節できない方は付き添いなしでは使用しない。  
低温やけどや脱水症状を起こす恐れ

### 注意

●電源プラグを抜くときは必ずプラグを持って抜く。 プラグを持って抜く 感電・ショート・発火の原因となります	●本体を折り曲げて使用したり、ピンや針などで傷つけたり、重い物をのせない。 火災・感電の原因となります
●電源コードに次のような行為はしない。 ・電源コードを傷付ける、加工する ・無理に曲げる、引っ張る、束ねる ・重い物をのせる、挟み込む	●コントローラーに水やお茶などの液体をこぼさない。 こぼれたときは、直ちに使用を中止し、販売店の点検を受けてください。
●ベットの暖房用にはしない。 故障・発火の原因となります	●交流100V以外では使用しない。 火災・感電の原因となります
●電源コードやプラグが傷んだり、コンセントの差込みがゆるいときは使用しない。 感電・ショート・発火の原因となります	●使用時以外は、電源プラグをコンセントから抜く。 プラグをコンセントから抜く けが、やけど・絶縁劣化による感電・漏電火災の原因となります
●アイロン台として使用しない。 熱で本体を傷め、発火の恐れ	●ナフタリンなどの防虫剤は使用しない。 故障・発火の原因となります

## ご使用の準備

### 1. マットを広げる



### 2. コントローラーとマット本体を接続する

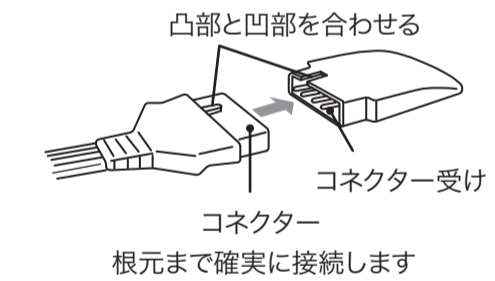

### 3. コントローラーをふとんの外に置く ストーブやファンヒーターなど、他の暖房器具から離して置いてください。

## 使用する

### 1. ご使用の30分~1時間前に予熱をする コンセントに電源プラグを差し込み、温度調節つまみを「強」にあわせる。

### 2. 温度を調節する 温度調節つまみをお好みの位置まで下げておやすみください。低温やけどをおこさないためにも低めの温度で使用してください。「強」にしたまま就寝すると低温やけどをおこす恐れがあります。

寝汗をかいたり、のどが渇いたりするのは、温度が高すぎるためです。設定温度を下げてください。

## 就寝時の温度について

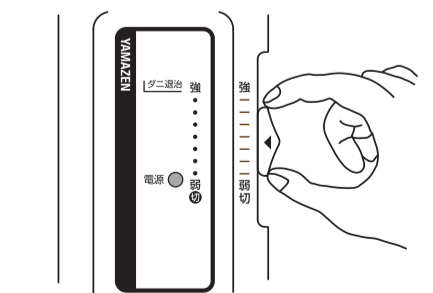

就寝時の温度は一般に快適な寝床内温度とされている、「体温より少し低め」に設定することをおすすめします。この温度は暖かさを感じませんが、安眠するのに適しています。温度調節目盛の中央よりやや下付近が目安です。

## お手入れをする

このマット本体は洗たくができません。  
下記のとおり洗たくをしてください。

※コントローラーは洗たく出来ません。

40℃以下で 手洗いします 	ドライクリー ニング禁止 	漂白剤の 使用禁止 	アイロンがけ禁止 	タンブル 乾燥の禁止 	日陰の陰干 しがよい 
---	--	---	--	--	--

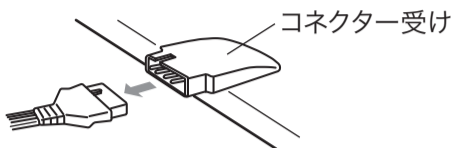
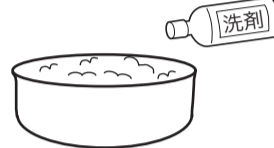
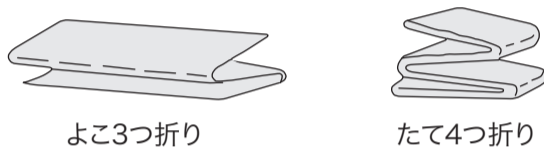
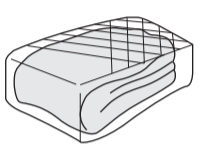
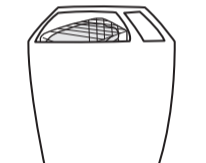
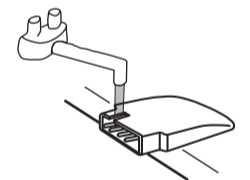
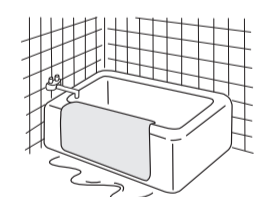
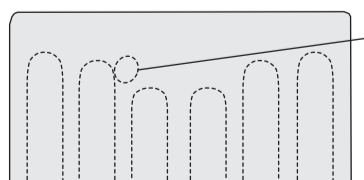
	手洗いの場合	洗たく機使用の場合 <small>※毛布洗い可能と表示されている縦型洗たく機をお使いください (ウール洗いまたは、手洗いコースをお使いください)</small>
準備	<p>1. マット本体からコントローラーをはずす。 (コネクター受けははずさないでください)</p>  <p>コネクター受け</p> <p>2. たらいに40℃以下のぬるま湯を入れ、洗たく用の中性洗剤を溶かす。 (入浴剤の入った湯は使わない)</p>  <p>洗剤</p> <p>3. 図のようにたたむ。</p>  <p>よこ3つ折り      たて4つ折り</p>	<p>1. マット本体からコントローラーをはずす。 (コネクター受けははずさないでください)</p>  <p>コネクター受け</p> <p>2. 40℃以下のぬるま湯を入れ、洗たく用の中性洗剤(少なめ)を溶かす。 (入浴剤の入った湯は使わない)</p> <p>3. コネクター受け部が洗たく槽にあたって傷まないよう、マット本体の内側になるようにして毛布洗いネットに入れる。</p>  <ul style="list-style-type: none"> <li>●ネットのファスナー、またはひもを確実にしめて洗う。</li> <li>●他の洗たく物といっしょに洗わない。</li> </ul>
洗たく	<p>4. 押し洗いをする。 (たたき洗いなどは絶対にしない) たらいの底に押しつけ、ゆるめるときに少し持ち上げるようにし、これをくり返す。</p> <ul style="list-style-type: none"> <li>●汚れのひどい場合は新しい洗たく液で2度洗います。</li> <li>●コネクター受け部はていねいに取り扱ってください。</li> </ul> 	<p>4. ウール洗いまたは手洗いコースで洗たくする。 ※ドラム式洗たく機を使用するとヒーター線を痛める恐れがあります。 手洗いで洗たくしてください。</p> 
すすぎ	<p>5. 洗剤が残らないようによくすすぐ。</p>  <p>6. 静電気防止のために柔軟仕上げ剤を使う。</p> <p>7. コネクター受け部のみ、再度きれいな水で洗う。</p> 	<p>5. 洗剤が残らないようにすすぐ。</p> <p>6. 静電気防止のために柔軟仕上げ剤を使う。</p> <p>7. コネクター受け部のみ、再度きれいな水で洗う。</p> 
脱水	<p>8. 浴槽のふちなどに掛けて、水切りをする。</p> 	<p>8. 脱水は30～60秒程度にする。</p> <ul style="list-style-type: none"> <li>●振動が大きいときは、マットをバランス良く入れ直す。</li> <li>●コネクター受け部が毛布本体の内側になるようにして毛布洗いネットに入れる。</li> </ul>
乾燥	<p>9. 風通しの良い日陰に干し、自然乾燥させる。 ※乾燥機の使用や通電しながらの乾燥はヒーター線を痛め、故障や発火の原因になります。</p>  <p>物干し竿など</p> <p>乾いたらすぐに取り入れてください。</p>	
確認	<p>10. マット本体内の発熱体によじれがないか、光にすかして確認する。 ●よじれがある場合、販売店または保証書欄のサポートセンターへ、修理(有料)を依頼してください。</p>  <p>発熱体によじれ (ループ状)</p>	

## 使い終わったら

万一の事故防止のために、外出時や使わないときは、電源プラグをコンセントから抜いてください。

### 1. 「切」にして電源プラグを抜く

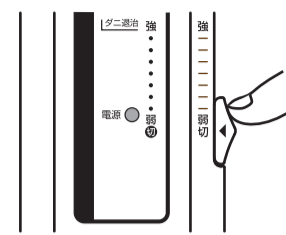

### 2. 収納する

軽くたたんで、ふとんの一番上に置く



### 長い間保管するときは

マット本体を折りたたみ、購入時の箱などに収納し、湿気の少ないところに保管してください。

- ナフタリンやしょうのうなどの防虫剤は使用しないでください。
- 収納前によく乾燥させてください。
- シーズン終了後は洗たくをおすすめします。

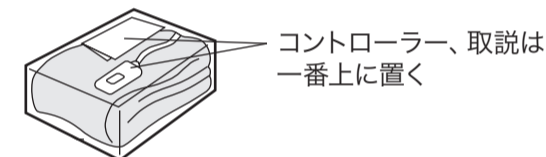

## 故障かな?と思ったら

### 修理を依頼される前にもう一度お確かめください

症状	お確かめください
電源ランプが点灯しない 暖かにならない	電源プラグやコネクターが確実に差し込まれていますか? ご家庭のヒューズやブレーカーが切れていませんか?

### シーズンはじめのご使用には

次のことを点検し、異常の場合はお買上げの販売店に修理を依頼してください。

- ①コントローラー部の傷み。
- ②電源コードのすり切れ、傷み。
- ③本体のすり切れ、破れ、折ぐせ。

お買上げから数シーズン(3～4年程度)たちましたら安全のために毎年使いはじめに点検(有料)を受けてください。

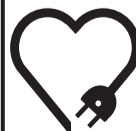
<p><b>愛情点検</b></p> 	<p><b>★長年ご使用の電気暖房器の点検を!</b></p> <p>このような症状はありませんか。</p> <ul style="list-style-type: none"> <li>●スイッチを入れても、動かない時がある。</li> <li>●コードを動かすと通電したり、しなかったりする。</li> <li>●運転中に異常な音や振動がする。</li> <li>●プラグ、コード、本体、コントローラーなどが異常に熱い。</li> <li>●こげくさい臭いがする。</li> <li>●ヒーター配線の重なり、ループ状、折りぐせが生じている。</li> <li>●その他の異常・故障がある。</li> </ul>	<p><b>ご使用中止</b></p> <p>故障や事故防止のため、スイッチを切り、コンセントから電源プラグをはずして、必ず販売店にご相談ください。</p>
--	---	--

## ダニ退治をする

マット本体の温度を上げ、ふとんなどから移ってきたダニを退治します。

### 1. マット本体を折りたたみ、ポリ袋(市販のごみ袋など)に入れる

コントローラーはマット本体と接続しておきます。

- ① よこ3つ折にします。
- ② たて4つ折にします。



- ③ ポリ袋へ入れます。

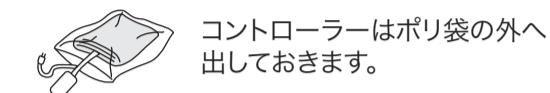

### 2. しきぶとんの上におき、かけぶとんをかける。

温度調節つまみを「強」の位置にあわせ、約3時間通電します。

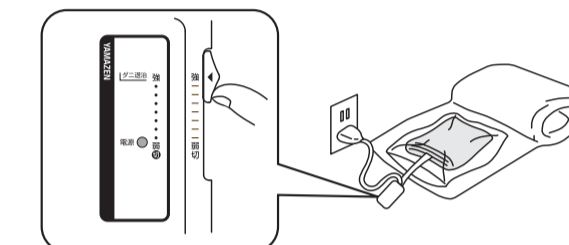

### 3. ポリ袋からマット本体を取り出して広げ、掃除機の吸じん力を弱めにして、ダニの死がいなどを吸い取る (使用したポリ袋は捨てます)

### その他のダニ対策

- ふとん類は、ダニ繁殖防止のため、こまめに日光干しをしたり、掃除機でダニを吸い取ります。
- マット本体は、フケ、ホコリなどを取り除くためシーズン初め、または終わりには、必ず洗たくをして清潔にしましょう。

## 使い方をサポートする動画

### 使い方をサポートする動画はこちら

右のコードを読み取っていただくかインターネットで検索をお願いいたします。



ジャパネット 解決 

### ジャパネットたかた カスタマーサービスセンター

【受付時間】 あさ10時～よる10時 平日および土日・日曜・祝日  
(システムメンテナンス日は除く)

**0120-551-661**

携帯・スマートフォンからは

**092-235-7888**

(通話料はおお客様負担となりますのでご了承ください。)