



リモコンカーボンヒーター DC-RK095

取扱説明書

もくじ

保証書付

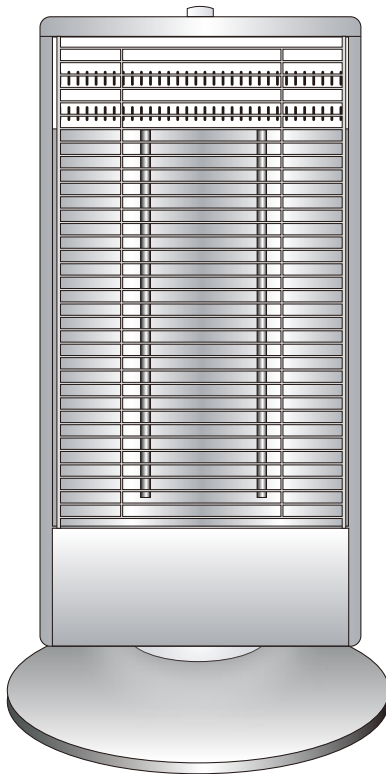

- 安全上のご注意……………①～④
- 仕様……………④
- 知っておいていただきたいこと……⑤
- よくあるご質問……………⑥
- 各部の名称……………⑦
- 準備……………⑧
- 使いかた……………⑨～⑪
- お手入れのしかた……………⑫～⑬
- 収納のしかた……………⑭
- 故障かな?と思ったら……………⑮
- 点検……………⑯
- アフターサービスについて……………⑰
- 保証書……………裏表紙

この商品は、海外ではご使用になれません。
FOR USE IN JAPAN ONLY

家庭用



- 業務用として使用しないでください。
- 他の用途でのご使用はしないでください。思わぬ事故の原因になります。

- ・このたびは、弊社リモコンカーボンヒーターをお買い上げいただきまして、誠にありがとうございました。
- ・ご使用前に、この取扱説明書を必ずよくお読みになり、正しく安全にお使いください。
- ・お読みになった後は、大切に保管してください。

安全上のご注意

必ずお守りください

- お使いになる人や他の人への危害、財産への損害を未然に防止するため、安全に関する内容を記載しています。内容をよく理解して記載事項をお守りください。

	警告	誤った取り扱いをしたときに死亡や重傷に結びつく可能性のあるもの
	注意	誤った取り扱いをしたときに傷害または物的損害のみに結びつくもの

図記号の説明



禁止

禁止 (してはいけないこと) を示します。具体的な内容は図記号の中や文章で示します。



指示

指示する行為の強制 (必ずすること) を示します。具体的な内容は図記号の中や文章で示します。



注意

注意を示します。具体的な内容は図記号の中や文章で示します。

警告



分解禁止

分解・修理・改造をしない

火災・感電の原因になります。修理は、お買い上げの販売店にご相談ください。



水濡れ禁止

水につけたり、水をかけたりしない

ショート・感電の原因になります。



交流100V
15A以上

電源は交流100Vで定格15A以上のコンセントを単独で使う

交流100V以外で使ったり、コンセントを他器具と併用したり、延長コードを使用すると発熱による火災の原因になります。



禁止

電源コードを傷つけたり、無理に曲げたり、引っ張ったり、ねじったり、重いものをのせたり、挟み込んだり、加工したりしない

電源コードが破損し、火災・感電の原因になります。



禁止

電源コードや電源プラグが傷んだり、コンセントの差し込みがゆるいときは使わない

感電・ショート・発火の原因になります。



禁止

電源コードをたばねて通電しない

コードが過熱し、火災・感電の原因になります。コード掛けに巻きつけたまま通電するのもおやめください。

警告



注意する

次のような方がお使いのときは、周囲の人が特に注意する

- ◆乳幼児・皮膚感覚の弱い方・自分で操作できない方
- ◆お年寄り・ご病人・深酒をされた方・疲労のはげしい方
- ◆ねむけをさそう薬(睡眠薬・かぜ薬など)を服用された方



禁止

すき間などからピンや針金など、異物を入れない

感電や火災の原因になります。



プラグを
抜く

お手入れの際は、必ず電源プラグをコンセントから抜く

感電や、やけどをすることがあります。



根元まで
差し込む

電源プラグは、根元まで確実に差し込む

感電・ショート・発火の原因になります。



ホコリを
とる

電源プラグの刃および刃の取付面のホコリなどは、定期的に乾いた布でふき取る

プラグにホコリがたまると湿気などで絶縁不良となり、火災の原因になります。



プラグを
抜く

異常時(コゲくさい臭いなど)は、運転を停止して電源プラグを抜く

異常のまま運転を続けると火災・感電の原因になります。運転を停止してお買い上げの販売店にご相談ください。



禁止

乾燥など他の用途に使用しない

過熱して発火することがあります。



禁止

本体に衣類などのものをかけて使用しない

過熱し、変形や故障・火災の原因になります。



禁止

就寝中や外出中は使用しない

寝具が触れたりして火災の原因になります。



禁止

危険物や燃えやすいものの近く、また机の下など周囲を囲まれた場所で使用しない

スプレー缶やカーテンの近く、新聞紙や衣類の近く、また狭い場所でのご使用は爆発や火災の原因になります。

警告



濡れ手禁止

濡れた手で電源プラグを抜き差ししない

感電やけがの原因になります。



禁止

電源コードを高温部に近づけたり、コードの根元を曲げたまま使用しない

破損して、火災・感電の原因になります。



禁止

長時間同じ姿勢で使用したり、同じ場所を暖め続けない

低温やけどを起こすおそれがあります。



禁止

本体の通気口をふさがない

過熱して、火災の原因になることがあります。



禁止

使用中や使用直後は高温部に触ったり、顔などを近づけない

やけどの原因になります。



浴室や屋外で使用しない

感電やショート・発火の原因になります。



包装用ポリ袋は、お子様の手の届かないところに保管する

誤って被ったとき窒息し、死亡の原因になります。

注意



プラグを
持って抜く

電源プラグを抜くときはコードを持たずに、必ず先端の電源プラグを持って引き抜く

内部断線が始まり、感電やショートして発火する原因になります。



プラグを
抜く

使用时以外は、電源プラグをコンセントから抜く

絶縁劣化による漏電火災の原因になります。



禁止

使用中や使用直後は、お手入れをしない

高温部に触れ、やけどの原因になります。

⚠ 注意



本体にこしかけたり、もたれかかったりしない

転倒してけがの原因になります。

禁止



運転中、無理に本体を回したり、首振りを停止させない

故障の原因になります。

禁止



ペットなどの暖房に使用しない

ペットが電源コードをかじったりして、故障や火災の原因になります。

禁止



ガードを外して使用しない

火災ややけどの原因になります。

禁止



本体は、凹凸や傾斜面などの不安定な場所で使用しない

転倒して、火災や故障の原因になります。

禁止



通電中は、ヒーターを直接見つめない

ヒーターを長時間見つめると、目に悪影響を与えることがあります。

禁止



直射日光があたる所や暖房器具の上や近くに置かない

プラスチック部分の変形・変質することがあります。

禁止



初めて使用するときは、必ず換気を充分に行う

仕様

定 格	交流100V 50/60Hz 900W
本体寸法	幅360×奥行330×高さ665mm
質 量	約3.5kg
電源コード長	1.8m
安全装置	転倒オフスイッチ、サーモスタット、電流ヒューズ
附属品	台座、台座固定ネジ(本体取り付け) リモコン

知っておいていただきたいこと

- 本製品のリモコンは安全上の理由により、電源の入/切操作はできません。
入/切操作は、本体の電源スイッチで行ってください。
- 首振り装置はスムーズに回転させるため、あそび(構造上のすきま)があり、少しぐらつきますが、故障ではありません。
また自動首振り中に首振り用モーターの回転音が聞こえることがありますが、故障ではありません。
- 通電開始や通電終了後、しばらく本体よりピチピチと音がすることがあります。
これは本体の熱膨張および収縮によるもので、故障ではありません。
- はじめて使用するときには、少しにおいや煙がでることがありますが、ご使用にともないでなくなります。
- ヒーターはガラス製です。そのため、倒したりして強い衝撃が加わると割れる恐れがあります。
取り扱いにはご注意ください。
- ご使用にともない、ヒーターのガラス管の内側に黒い物質が付着することがありますが、発熱体の成分が一部揮発したもので、特性・性能に影響はありません。
- 電源プラグの刃が変形したり変色している場合や、コードにキズなどある場合は、使用を中止して修理をご依頼ください。
- 電気ストーブは消費電力が大きいため、正常でも通電中は電源プラグが多少温かくなりますが、コンセントとの接触が悪いと異常に熱くなることがあります。
- コンセントなどの配線器具は、設置後徐々に経年劣化し、最悪の場合は焼損・火災の原因になります。異常を感じたら、下記の点検を行うようにしてください。
電源プラグやコンセントが熱かったり、変形したときは、コンセントの交換が必要です。
また次のような使用は寿命を短くしたり電気事故の原因になります。

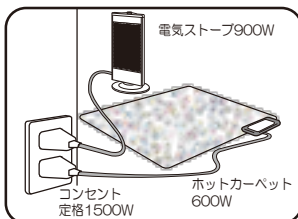

短寿命 定格容量いっぱいの使用
危険

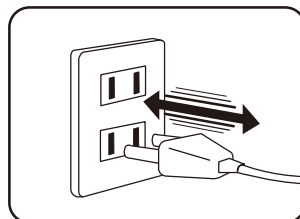

短寿命 電源プラグを斜めに抜き差しする

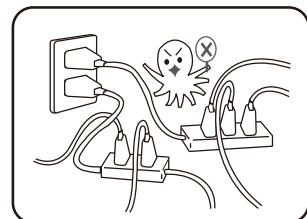

危険 タコ足配線は火災の原因に

【コンセントの点検】 次のようなコンセントは、早めの交換をしてください。

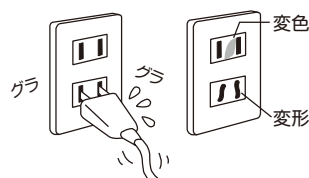

- 電源プラグが軽く差し込めたり、すぐに抜けてくる。
- 変色していたり、変形している。

※良好なコンセントは、電源プラグを差し込むとき、多少力が
必要で、差し込んだ後もぐらぐらしません。

- この商品は、一般家庭用です。業務用にはお使いにならないでください。

よくあるご質問

ご 質 問	回 答
何畳の部屋まで暖まりますか？	本製品は、お部屋全体を暖めるものではありません。 局所暖房に好適です。
電気代は、どのくらいかかりますか？	「450W」運転時 1時間あたり約12円 「900W」運転時 1時間あたり約24円 ※電気料金目安単価27円/kWhを基に計算しています。
一日中連続で使用できますか？	連続で使用いただいてもかまいません。 ただし、この製品には切り忘れ防止のため3時間オートオフ機能がついていますので、3時間ごとに電源を入れ直さないといけません。 また、就寝中や家をあけるときのなどは、必ず電源を切って電源プラグをコンセントから抜いてください。
転倒オフスイッチはどこについていますか？	転倒オフスイッチは内蔵されていますので、外観では見えません。また、持ち上げても電源は切れません。傾けると電源は切れます。

各部の名称・準備

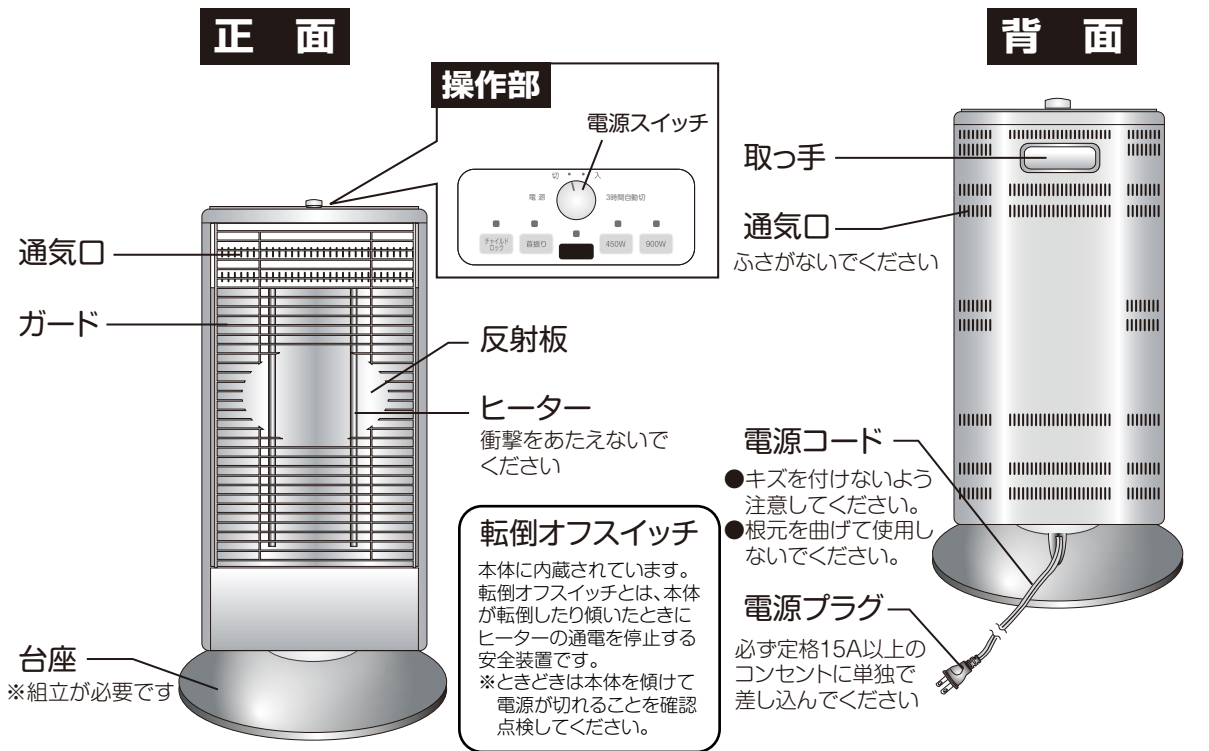

台座を取り付ける

- ①本体のガードを上にして平らなところに置きます。
- ②本体の底部に付いている蝶ネジ3本を外します。
- ③本体の電源コードが台座の凹部に入るようにセットします。
- ④蝶ネジ3本で台座をしっかりと締め付けます。

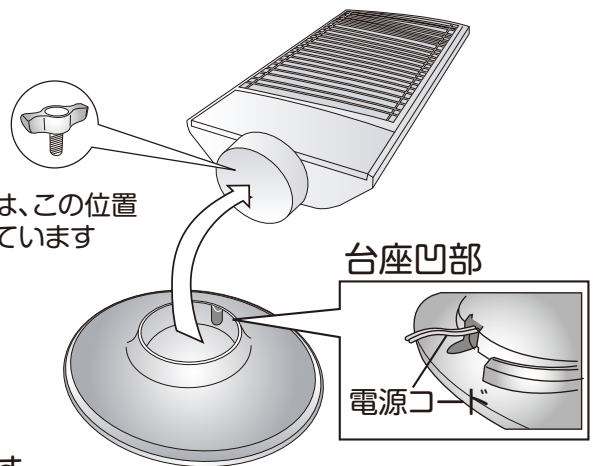

⚠ 注意

ネジがゆるんでいると動作不良や転倒の原因になります。
また、本体を正立させて、台座が床に対してがたついていないかを確認してください。

台座の裏側から締め付けます。

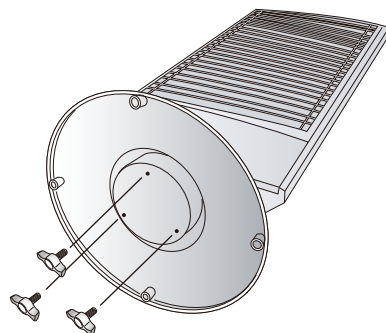

準備

リモコンの準備

電池の保護シートを引き抜いてください。

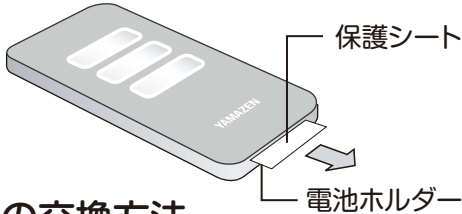

ご注意

本製品に最初から付属している電池は、テスト用のため、新しい電池に比べて寿命が短い場合があります。リモコンが動作しにくくなった場合は、新しい電池と取り換えてください。

電池の交換方法

- ① ツメ部分を矢印方向に押さえながら電池ホルダーを引き抜きます。
- ② 新しい電池を正しい向きに電池ホルダーにセットし、リモコン本体に差し込みます。

※リモコンを裏向きにした状態

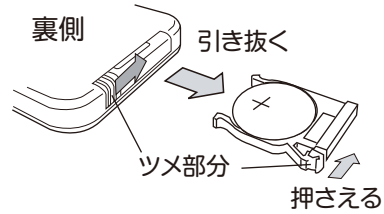
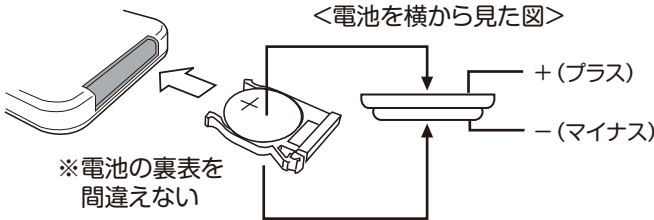

交換用電池について

電池が消耗したときは、市販のボタン電池CR2032をお買求めください。

■ 次のようなところでは、リモコン操作ができないことがあります。

- ・本体受信部とリモコンの間に障害物があるところ。
- ・インバーター照明器具または、電子瞬時点灯照明器具を使用しているところ。
- ・本体の受信部に直射日光などの強い光があたる場所。

- リモコン送信部にキズをつけないでください。
- 長時間リモコンを使用しないときは、電池の液漏れを防ぐために、リモコンから電池を取り出してください。
- 乳幼児の手の届くところにリモコンを置かないでください。電池の誤飲を招くおそれがあります。

設置する

- 周囲から右図のように離して設置してください。
- 周りに燃えやすいものを置かないでください。
- 安定の良い場所に設置してください。
- 洗濯物の下で使用しないでください。
また、本体の上に物をのせないでください。
- 首振り動作をするときは、動作した状態で常に周囲との距離が保たれていることを確認してください。

⚠ 注意

電源コードを束ねたまま使用しないでください。また、使わないときは電源プラグをコンセントから抜いてください。発熱・発火の原因となります。

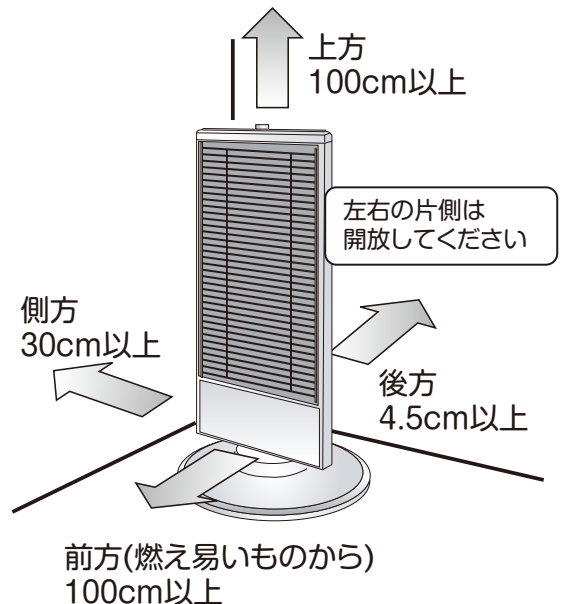

使いかた

1 電源プラグをコンセントに差し込む

- AC100V 15A以上のコンセントに単独で差し込んでください。延長コードは、使用しないでください。
- ゆるみやがたつきがあるコンセントは使用しないでください。
- 電源プラグの根元までしっかり差し込んでください。
- 電源ランプが赤色に点灯します。

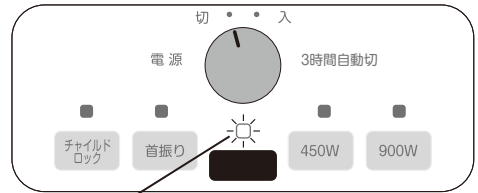
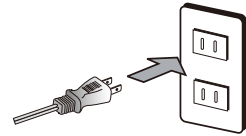

点灯(赤色)

2 電源スイッチを回す

- 電源ランプが緑色に点灯し、「450W」で運転を始めます。(ヒーターが1本点灯します。)
- 「450W」のランプが点灯します。

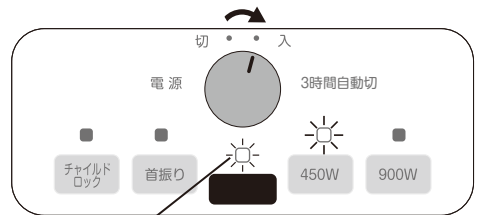

点灯(緑色)

3 運転を切り換える

- 「900W」ボタンを押して運転を切り換えます。(ヒーターが2本点灯します。)
- 「900W」のランプが点灯します。

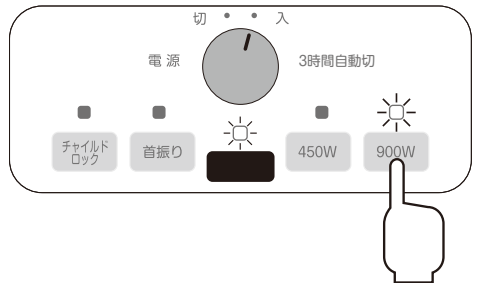

※何も操作をしないと運転3時間後に自動停止します。(オートオフ機能)

4 使い終わったら、電源スイッチを回して、運転を止めてから電源プラグをコンセントから抜く

- ランプの赤色点灯を確認してから、電源プラグをコンセントから抜いてください。
- ランプの消灯を確認してください。

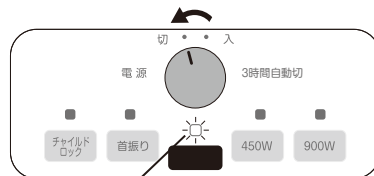

点灯(赤色)



注意

長期間差し込んだままにしますと、ホコリなどが積もることによって絶縁劣化を起し、火災などの原因になります。

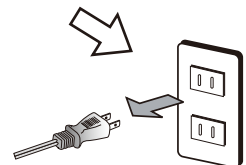

使いかた

首振り装置の使いかた

- 運転状態から、「首振り」ボタンを押します。
- 首振りランプが点灯し自動首振りを開始します。

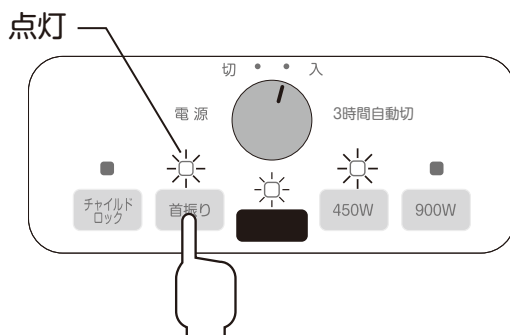

お願い 故障の原因になります。

- 首振り運転するときは周りに障害物がないことを確認してください。
- 首を手で回さないでください。

チャイルドロックの使いかた

- 「チャイルドロック」ボタンを3秒間 長押しします。
チャイルドロックランプが点灯します。

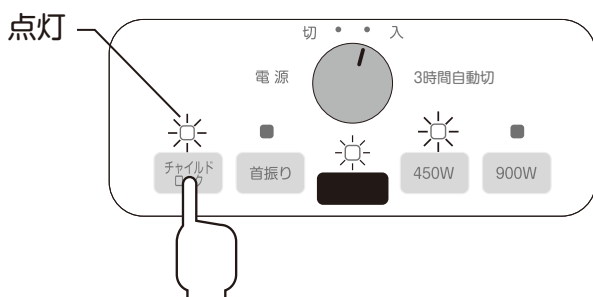

「切」でロック→運転開始ができなくなります。

「入」でロック→運転設定を変更できなくなり、電源を切る以外の操作ができなくなります。

解除 解除するときは、再びボタンを3秒間長押ししてください。

※ ロック中に転倒して転倒オフスイッチが動作すると電源は切れますが、ロックは解除されません。再度運転するときは、電源スイッチを切って本体を正常に起こし、ロックを解除してから再度電源スイッチを回して「入」にしてください。

リモコンをご使用になる場合

- 電源の入/切とチャイルドロックの操作はできません。
- 出力調整と首振りの操作を行います。
- リモコン受光部（本体上部）に向けてボタンを押してください。

- 操作範囲は約2m・左右60度が目安です。
- インバーター式の蛍光灯をお使いの場合はリモコン操作がきかなくなることがあります。
- 電池が消耗すると操作がしにくくなります。

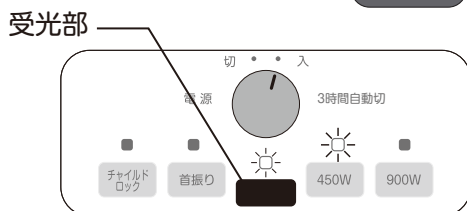
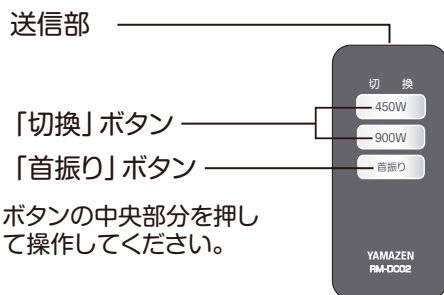

使いかた

電源ランプの表示について

次のような場合は、電源ランプが赤色に点灯します。
この状態は全ての操作ができませんので、一度電源スイッチを回して、「切」の位置にし、再度電源スイッチを回して運転してください。

- 運転中に電源プラグを抜いて再度差し込んだとき。
- 運転中に転倒オフスイッチが働いて運転を停止した後、再度立て直したとき。
- 電源スイッチが「入」の状態でも電源プラグを差し込んだとき。
- 3時間自動OFF機能が働いたとき

電源スイッチについて

- このスイッチは、他のボタンとは違い回して操作するものです。「入」側に回したとき「ピッ」という音がし、電源ランプが緑色に点灯したことを確認してください。「切」側に回すとまた「ピッ」と音がして電源ランプが赤色になります。

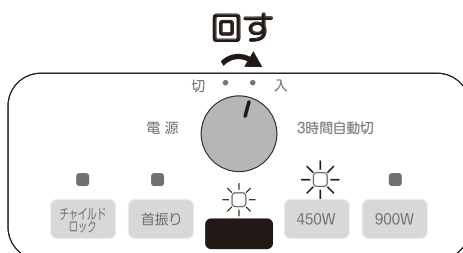

お手入れのしかた

お手入れの際は、必ず電源プラグをコンセントから抜き、本体が冷めてから行ってください。

1 本体のお手入れをする

- 乾いたやわらかい布で軽く拭いてください。
汚れがひどい場合は、ぬるま湯でうすめた台所用中性洗剤を布に含ませ、固くしぼってふいてください。
- 通気口にホコリなどがたまった場合は、掃除機で吸い取ってください。

※シンナー・ベンジンなどの揮発性の溶剤は使用しないでください。
本体を傷める原因になります。

2 反射板のお手入れをする(汚れてきたら、お手入れしてください。)

- 反射板が汚れると反射効率が低下するので、ときどき乾いた柔らかい布で軽くふいてください。
- 汚れがひどいときは台所用中性洗剤を薄めて、布に浸してしぼり、汚れをふき取ってください。

※化学ぞうきんをご使用の場合は、化学ぞうきんの注意書きに従ってください。

ガードの外しかた

- ①ガードを上方向にスライドさせ、ガードが差し込まれている穴からはずします。
- ②ガード下部を手前に引出し、下方向にガードを引き抜きます。

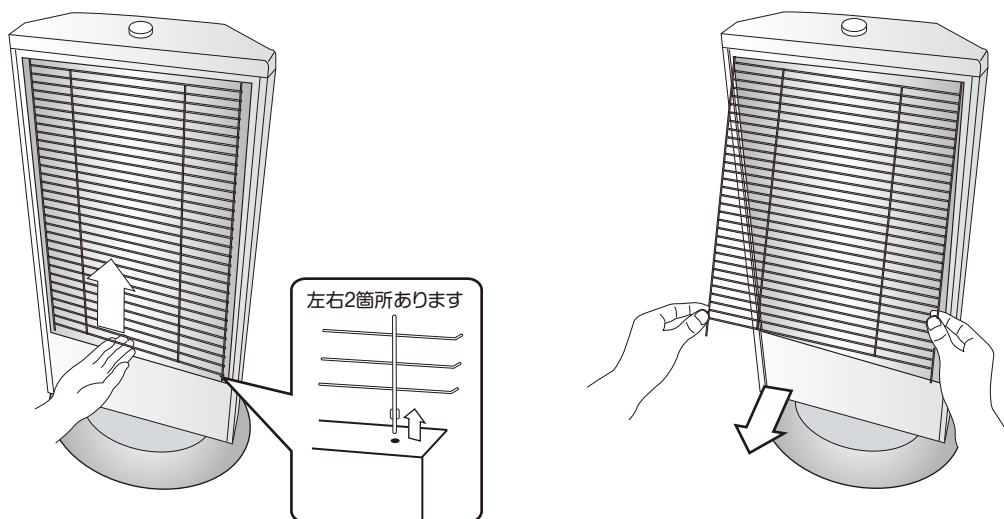

お手入れのしかた

ガードの取り付け

①外すときとは逆に、ガードの上側を先に差し込み、次に下側を差し込んでください。

※ガードには上下の向きがあります。
取り付けの際にはご注意ください。

上側

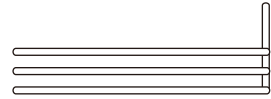

下側

ストップがあります

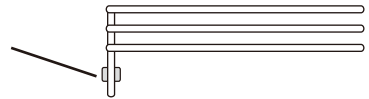

○印の2箇所に差し込みます。

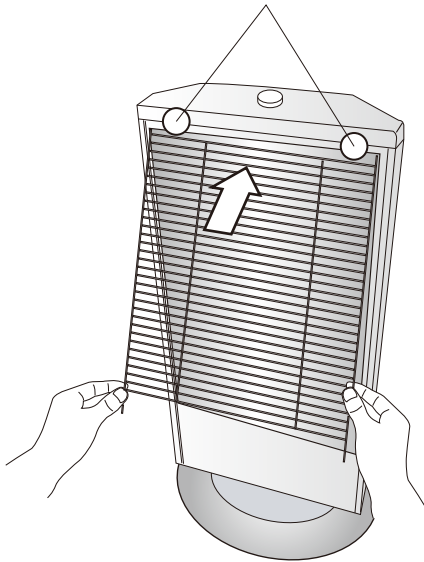

○印の2箇所に差し込みます。

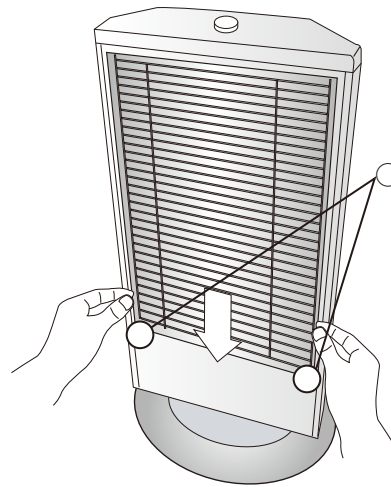

ヒーターは、ガラス製で割れやすいので、力を与えないように注意してください。けが・故障の原因になります。
ガードは、必ず取り付けてご使用ください。

収納のしかた

- 台座は、組立てたときと逆の手順で取り外します。(P7参照)
- 本体と台座をポリ袋などに入れ、お買い上げ時の箱に収納します。
- 台座を外さずに収納する場合には、本体にポリ袋などをかぶせ、立てたまま保管してください。
- リモコンは、電池を取り出してください。

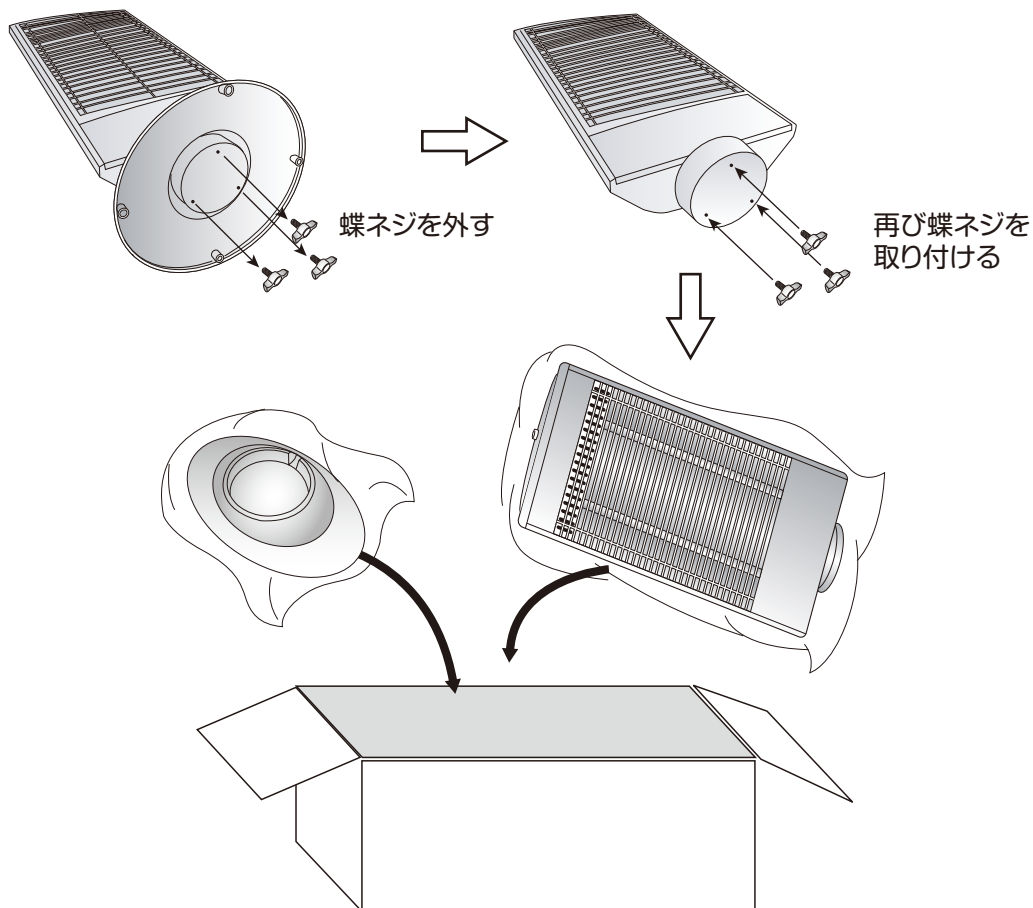

※製品は直射日光をさけ、湿気が少ない場所に保管してください。



注意

電源コードをきつく束ねたり、無理に曲げたり、ねじったりしないでください。
●コードが破損し、火災や故障の原因になります。

故障かな?と思ったら

修理を依頼される前に、次の点をお調べください。

症 状	原因と対策
運転しない	<ul style="list-style-type: none">●本体を傾斜させたり、転倒させて使っていませんか。 →転倒オフスイッチが働いて通電しません。 安定した平らな床面でお使いください。●電源プラグがコンセントから抜けかけていませんか。 →電源プラグをコンセントにしっかり差し込んでください。●電源スイッチを確実に回していますか。 →中途半端な状態ですと、スイッチは入りません。●オートオフ機能が動作したりして電源ランプが赤く点灯していませんか。 →赤の状態は運転状態ではありません。スイッチをいったん切ってから入れなおしてください。
リモコンがきかない	<ul style="list-style-type: none">●電池の保護シートを引き抜いていますか。 →電池の保護シートを引き抜いてください。●電池の極性を正しく入れていますか。 →再度お確かめください。●電池が消耗すると、ききにくなります。 →新しい電池と交換してください。●インバータの蛍光灯を使用していませんか。 →この場合リモコンがきかないことがあります。
電源プラグが熱くなる	<ul style="list-style-type: none">●コンセントの差し込みが、ゆるくなっていませんか。 →ゆるくなったコンセントは、ご使用にならないでください。●タコ足配線をしていたり、コンセントの定格を超えていませんか。 →定格15Aのコンセントを単独で使用してください。
音がする	<ul style="list-style-type: none">●首振り時にジーツという音が聞こえることがありますが、これはモーターの作動音で異常ではありません。
電源が勝手に切れる	<ul style="list-style-type: none">●内蔵されているサーモスタットが働いている可能性があります。内部の温度が異常に高くなった場合に電源を切る安全装置です。本体の通気口がふさがれていたり、本体周囲が囲まれていて、周囲の温度が異常に高くなっていませんか。他の暖房器具が接近して、熱の影響をうけていませんか。 →本体の周囲は十分に空間を開けて置いてください。通気口は、ふさがらないでください。また、ホコリなどがたまったら、掃除機などで取り除いてください。他の暖房器具とは離して置いてください。●3時間オートオフ機能によって、3時間操作しないと自動的に電源が切れます。その際には再度運転スイッチを入れ直してください。
ヒーター管が点灯しない	<ul style="list-style-type: none">●ヒーター管は、電球などと同じように寿命があります。 →使用を中止して、交換修理を販売店にご依頼ください。

※上記の点検、または処置をしても異常がなおらなかったり、原因がわからないときは、電源スイッチを「切」にして電源プラグをコンセントから抜き、お買い上げの販売店へご連絡ください。

点検

電源コード、電源プラグはときどき点検を行い、次のような症状を見つけたらお買い上げの販売店または、弊社お客様ご相談窓口にご相談ください。

- 電源プラグに焦げ跡がある。
→トラッキング現象が始まっている可能性があり、危険な状態です。
- 電源プラグの刃が変形している。
- 電源コードを曲げると、電源が切れたり入ったりする。
- 電源コードの被覆に傷、亀裂、へこみがある。
- 電源コードの一部が熱くなる。

次のような取り扱いは感電や発火の原因となり危険です。

- 電源コンセント、電源プラグにホコリやごみがたまっている。
→電源スイッチを切ってから電源プラグを抜き、ホコリやごみを乾いた布で取り除いてください。
- 電源コードにストレス(引っ張りや急激な曲げ)を与えている。
→電源コードにストレスが、かからないように引き回してください。
- 電源コードを引っ張って電源プラグを抜く。
→電源プラグを抜く時は、必ず電源プラグを持って抜いてください。
- 濡れた手のまま電源プラグの抜き差しをする。
→タオルなどで手の水分を拭き取り、手が乾いてから電源プラグの抜き差しをしてください。
- 電源プラグがゆるんでいる。
→電源プラグを奥までしっかりと差し込んでください。
- 電源コードが束ねられている。
→熱がこもって、たいへん危険です。電源コードは必ず伸ばして使用してください。
- 電源コードが通路にはみ出している。
→足を引っ掛けたり、踏まれたりしないように電源コードを引き回してください。
- 電源コードが暖房器具の前にある。
→熱放射を受ける場所は避けて電源コードを引き回してください。
- 製品またはコンセントが水のかかる場所にある。
→電気は水が大敵です。水のかかる場所では電気関連製品を使用しないでください。
- タコ足配線をしている。
→テーブルタップの定格容量をオーバーしている可能性があります。
タコ足配線は行わないでください。

アフターサービスについて

製品の保証について

- この説明書には、製品の保証書がついています。

保証書は、お買い上げの販売店で「お買い上げ日」「販売店名」などの記入を受け、ご確認のうえ内容をよくお読みいただき大切に保管してください。

- 保証期間はお買い上げ日より1年間です。

保証書の記載内容により修理をいたしますが、保証期間中でも有料となる場合があります。

- 保証期間後の修理

お買い上げ販売店にご相談ください。修理によって使用できる場合は、ご要望により有料修理いたします。

修理を依頼されるときは

「故障かな?と思ったら」に沿ってご確認していただき、それでも異常のあるときは、ただちにご使用を中止し、お買い上げ販売店に修理をお申しつけください。ご自分での分解・修理は絶対にしないでください。感電やけがの恐れがあります。

補修用性能部品について

この製品の補修用性能部品の最低保有期間は製造打切り後6年です。補修用性能部品とは、その製品の機能を維持するために必要な部品です。

■使いかたやお手入れなどのご相談は下記へ

この商品についてのお取り扱い・お手入れ方法などのご相談、ご転居されたりご贈答品などで、販売店に修理のご相談ができない場合は、右記までご相談ください。

お客様ご相談窓口

ナビダイヤル  0570-019-700

※PHS、IP電話など一部の電話からのご利用はできません。

受付時間 10:00～17:00 (土・日・祝日を除く)

- Eメールでの相談も受け付けております。その際は商品名・品番・ご相談内容・お名前・お電話番号をご記入の上、ご相談ください。

Eメールでの相談は

info_a@yamazen.co.jp

個人情報のお取り扱いについて

株式会社 山善及びその関係会社は、お客様の個人情報やご相談内容を、ご相談への対応や修理、その確認などのために利用し、その記録を残すことがあります。また、個人情報を適切に管理し、修理業務などを委託する場合や正当な理由がある場合を除き、第三者には提供しません。

※お問い合わせの際には、保証書に記載の商品名・品番をご連絡ください。

M E M O

A series of horizontal dashed lines for writing.