

キュリオム  
**Qriom**

デジタルフォトフレーム

**DFV-SU70**

取扱説明書(保証書付)

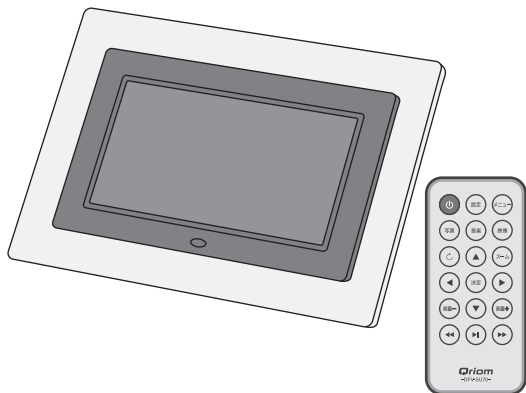

商品に関するお問い合わせ

キュリオムサポートセンター



**0570-00-9106**

受付時間:

月～金 午前10時～午後5時30分

(土・日・祝祭日・年末年始を除く)

※ナビダイヤルは一部の電話では  
ご利用になれない場合がございます。

メールでのお問い合わせ:

**E-mail : support@qriom.com**

**ホームページ : <http://www.qriom.com>**

お買い上げいただきありがとうございます。  
ました。

なお、この取扱説明書(保証書付)は、  
大切に保管してください。

万一ご使用中にわからないことや不  
都合が生じたとき、きっとお役に立  
ちます。

1. 初めにお読みください・・・・・・・・・・1

安全上のご注意・・・・・・・・・・1  
主な特長・・・・・・・・・・2

2. 各部の名称・・・・・・・・・・3

本体・・・・・・・・・・3  
リモコン・・・・・・・・・・4

3. 準備・・・・・・・・・・5

リモコンについて・・・・・・・・・・5  
事前の準備・・・・・・・・・・6  
SDカード/USBメモリーの画像ファイル、  
音楽ファイル、映像ファイルのパソコン  
でのコピー方法・・・・・・・・・・6

4. 使用方法・・・・・・・・・・7

1. メインメニュー・・・・・・・・・・7  
2. 日付の設定・・・・・・・・・・7  
3. 現在時刻の設定・・・・・・・・・・8  
4. 時計の表示・・・・・・・・・・9  
5. 設定・・・・・・・・・・9  
    写真(フォト)設定・・・・・・・・・・9  
    自動再生・・・・・・・・・・10  
    ディスプレイのセットアップ・・・・・・・・11  
    カスタムセットアップ・・・・・・・・11  
    終了・・・・・・・・・・12  
6. 写真の再生・・・・・・・・・・12  
7. 音楽の再生・・・・・・・・・・13  
8. 写真+音楽の再生・・・・・・・・・・13  
9. 映像の再生・・・・・・・・・・14  
10. カレンダーの表示・・・・・・・・・・14  
11. アラームの設定・・・・・・・・・・15  
12. アラーム時刻の設定・・・・・・・・・・15  
13. 自動電源オン・オフ設定・・・・・・・・16  
    自動電源オン設定・・・・・・・・・・16  
    自動電源オフ設定・・・・・・・・・・16  
    自動電源オンの時刻設定・・・・・・・・17  
    自動電源オフの時刻設定・・・・・・・・17  
14. 「お気に入り」への写真ファイルの  
コピー、再生、削除、並べ替え・・・・・・・・18  
    写真ファイルのコピー・・・・・・・・18  
    「お気に入り」の写真ファイルの  
再生・・・・・・・・・・18  
    「お気に入り」フォルダからの  
ファイルの削除・・・・・・・・・・18  
    「お気に入り」内の写真ファイルの  
並べ替え・・・・・・・・・・19  
15. その他機能・・・・・・・・・・19  
    スタンバイスイッチ・・・・・・・・19  
    スーム・・・・・・・・・・19  
    回転表示・・・・・・・・・・19  
    反転表示・・・・・・・・・・19

5. ご注意・・・・・・・・・・20

6. アフターサービスについて・・・・・・・・21

7. 故障かなと思ったら・・・・・・・・22

8. 仕様・・・・・・・・・・23

保証書

# 1 初めにお読み下さい

## 安全上のご注意

※ご使用前に「安全上のご注意」と「取扱説明書」の内容を良くお読みのうえ、正しくお使いください。

※ここに示した項目は、製品を安全に正しくお使い頂きお使いになる人や他の人々への危害や財産への損害を未然に防ぐものです。また、危害や損害の大きさと切迫の程度を明示するために、誤った取り扱いをすると生じることが想定される内容を、「警告」「注意」の2つに区分しています。いずれも安全に関する重要な内容ですので、必ず守ってください。

### 警告

この表示を無視して誤った取り扱いをすると、人が死亡、又は重傷を負う可能性が想定される内容を示しています。

### 注意

この表示を無視して誤った取り扱いをすると、人が傷害を遭う可能性、及び物的損害のみの発生が想定される内容を示しています。

#### ■ 絵の表示例

⊘ 記号は、禁止の行為であることを告げるものです。図の中や近くに具体的な禁止内容が描かれています。

 左図の場合は「分解禁止」を表しています。

● 記号は、行為を強制したり支持したりする内容を告げるものです。図の中に具体的な指示をする内容が書かれています。

 左図の場合は「電源プラグをコンセントから抜いてください」ということを表しています。

※お読みになった後は、お使いになる方がいつでも見られるところに必ず保管してください。

## 警告



濡れ禁止

**本体内部に水や異物を入れない**  
火災や感電、故障の原因になります。



浴室使用  
禁止

**浴室、シャワー室など湿気がある場所では使用しない**  
火災や感電、故障の原因になります。



濡れ手禁止

**濡れた手でACアダプターを抜き差ししない**  
火災や感電、故障の原因になります。



禁止

**自動車やオートバイの運転中は使用しない**  
運転中の機器の操作は交通事故の原因になります。



禁止

**煙が出たり、異常な音やにおいがするなど、異常な状態のまま使用しない**  
火災や感電、故障の原因になります。



指示に従う

**定格電圧以外の電圧では使用しない**  
機器の故障や、火災や感電の原因となります。



分解禁止

修理技術者以外の人は、絶対に分解したり修理・改造は行わないでください

発火したり、異常動作をして怪我の原因になります。

## ⚠️ 注意



指示に従う

ACアダプターを抜くときは、コードを持たずに、必ずACアダプター本体をもって引き抜く

感電やショートして発火する恐れがあります。



禁止

自動車内など高温になる場所に放置しない

機器の変形や故障の原因となります。

## 主な特長

このデジタルフォトフレームは、SDカード（SD HCカードを含む）やUSBメモリーに入れた写真、音楽、映像（動画）を以下の様な各種機能でお楽しみいただけます。

### 写真再生

スライドショーは、設定した一定時間毎（7モード）に写真を切り替えます。切り替えパターンは、16モードを設定できます。

### 写真＋音楽再生

写真再生と同時に音楽を再生します。

### 音楽再生

音楽のみを再生します。

### 映像再生

MPEG1、MPEG2、MPEG4の各種動画を再生します。

その他、時計、カレンダー、カレンダー＋スライドショー表示、アラーム、自動電源オン/オフ機能等があります。

# 2 各部の名称

## 本体

正面

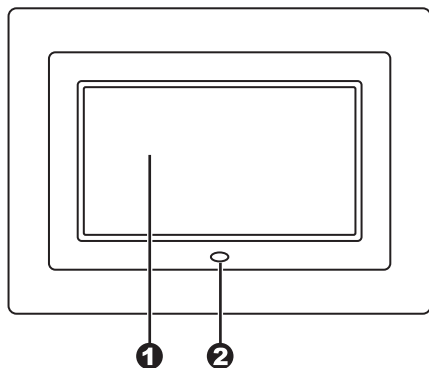

右側面

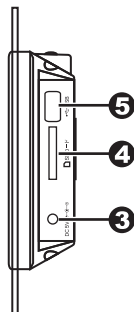

上面

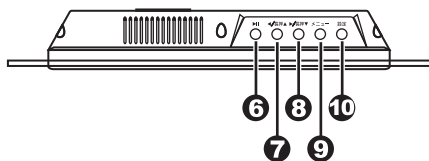

背面

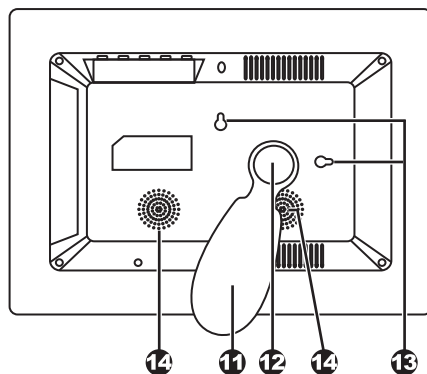

- ① ディスプレイ
- ② リモコン受光部
- ③ 電源ジャック(DC 5V)
- ④ SDカードソケット
- ⑤ USBソケット
- ⑥ ▶|| ボタン (決定/再生/一時停止)
- ⑦ ◀/長押▲ボタン
- ⑧ ▶/長押▼ボタン
- ⑨ メニューボタン
- ⑩ 設定ボタン
- ⑪ スタンド
- ⑫ スタンド取付ネジ
- ⑬ 壁掛け取付け穴
- ⑭ スピーカー

# リモコン

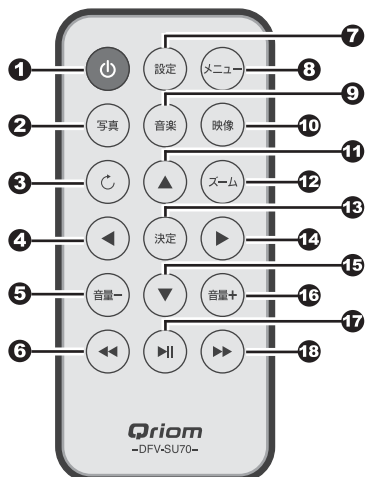

- |                    |                     |
|--------------------|---------------------|
| ❶ スタンバイ オン/オフ ボタン  | ❶❶ 上カーソル/水平フリップ ボタン |
| ❷ 写真 ボタン           | ❶❷ ズーム ボタン          |
| ❸ 回転 ボタン           | ❶❸ 決定 ボタン           |
| ❹ 左カーソル/⏮スキップー ボタン | ❶❹ 右カーソル/⏭スキップ+ ボタン |
| ❺ 音量ボリュームー ボタン     | ❶❺ 下カーソル/垂直フリップ ボタン |
| ❻ 早戻し ボタン          | ❶❻ 音量ボリューム+ ボタン     |
| ❼ 設定 ボタン           | ❶❼ 再生/一時停止/決定 ボタン   |
| ❽ メニュー ボタン         | ❶❽ 早送り ボタン          |
| ❾ 音楽 ボタン           |                     |
| ❿ 映像 ボタン           |                     |

# 3 準備

## リモコンについて

リモコンをご使用前に電池部分の絶縁紙を引き抜いて下さい。電池の接点が導通し、リモコンが使用できるようになります。

### 電池消耗時の交換方法

- 1** 電池ホルダーの横にあるつまみを矢印方向にスライドします。

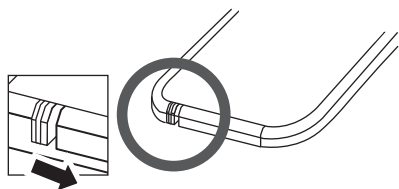

- 2** つまみをスライドしつつ引き抜いてください。電池ホルダーを完全に引き抜き、電池の表裏極性を確認して電池を交換してください。

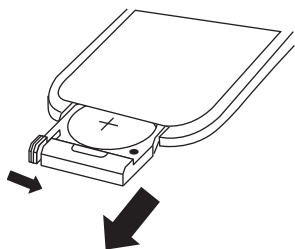

- 3** 電池を入れ終わったら電池ホルダーをリモコン本体に挿し込み完了です。

- 3** 電池はリチウム電池“CR2025”をお使いください。

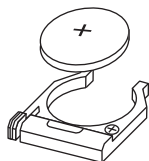

## リモコンの有効範囲

リモコンは左右30度の角度で水平にして、約6メートル以内でご使用ください。

※障害物がある場合、赤外線が届かない場合があります。本体とリモコンの間にはものを置かないでください。

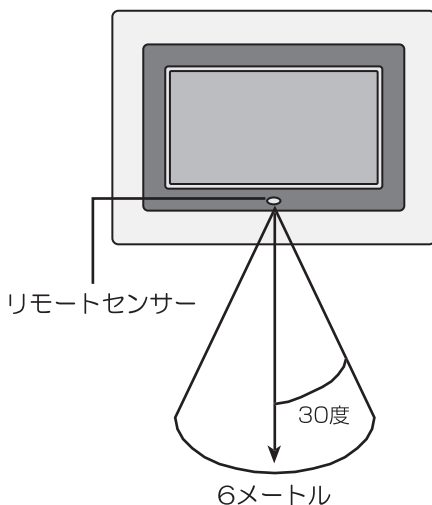

## 事前の準備

- 1 付属のスタンドをスタンド取り付けネジを使って本体背面に取り付けます。  
(3ページの背面をご参照ください。)

- 2 付属のACアダプターをAC100Vのコンセントに確実に差し込みます。そしてACアダプターからのリード線の先端プラグを本機の「DC5V」端子に確実に差し込みます。メインメニュー画面が表示されます。

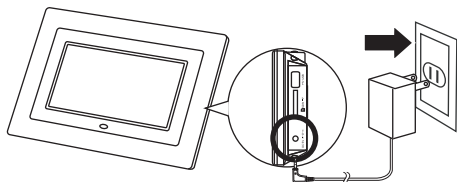

- 3 画像ファイル、音楽ファイル、映像ファイルが入っているSDカード（SD HCカードを含む。以下同様）又はUSBメモリーのどちらか1つをそれぞれのソケットに差し込みます。両方を同時には差し込まないで下さい。

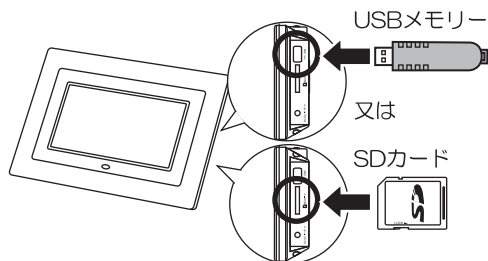

## SDカード/USBメモリーへの画像ファイル、音楽ファイル、映像ファイルのパソコンでのコピーの方法

- 1 SDカードは、パソコンのSDカードソケットに（又はカードリーダーを通してUSB端子に）接続します。USBメモリーは、パソコンのUSB端子に接続します。
- 2 パソコンの「マイコンピュータ」又は「エクスプローラー」を開き、あらかじめ作成しておいた、コピーしたい画像ファイル（JPEG）、音楽ファイル（MP3/WMA）、映像ファイル（MPEG1、MPEG2、MPEG4）又はそれらが入っているフォルダの上で右クリックし、出てきたメニューの中から「コピー」をクリックします。
- 3 SDカード又はUSBメモリーに該当する「SD/MMC」「リムーバブルディスク」等のアイコン上で右クリックして、出てきたメニューの中から「貼り付け」をクリックします。コピーを開始します。ファイル容量が大きいとコピーにはしばらく時間がかかります。
- 4 コピーが終了したら、デスクトップ画面右下の「ハードウェアの安全な取り外し」をクリックし、出てきた画面のSDカードやUSBメモリーに該当するドライブをクリックしてからSDカードやUSBメモリーを取り外します。

# 4 使用方法

## 1. メインメニュー

ACアダプターのプラグを本機に差し込むとメインメニューが表示されます。また他の画面が表示されている時には、「メニュー」ボタンを押すとメインメニューが表示されます

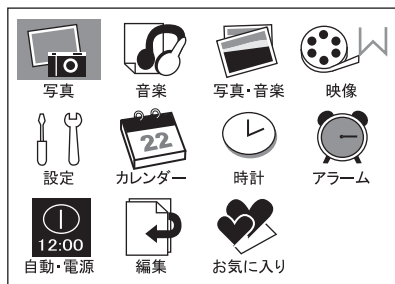

リモコンの「◀左」、「▶右」、「▲上」、「▼下」のカーソルボタンを押し、操作したいメニューをメインメニューの中から選び、「決定」ボタンを押します。カーソルは橙色の四角です。

本体のボタンでは次の操作が出来ます。

「▶||」ボタンは、カーソル選択時の「決定」ボタンと「再生/一時停止」ボタンを兼用しています。

「◀/長押▲」ボタンは、短く押すと左方向、3秒以上長押しすると上方向にカーソルが移動します。

「▶/長押▼」ボタンは、短く押すと右方向、3秒以上長押しすると下方向にカーソルが移動します。

「メニュー」ボタンを押すとメニュー画面が出ます。

「設定」ボタンを押すと各種設定が出来ます。

この取扱説明書では、リモコンを主に説明します。

## 2. 日付の設定

1 「メニュー」ボタンを押してメインメニューにしてから、カーソルを「カレンダー」に合わせ、「決定」ボタンを押します。

2 カーソルを「日付の設定」に合わせて「決定」ボタンを押すと、「日付の設定」のウィンドウが表示されます。

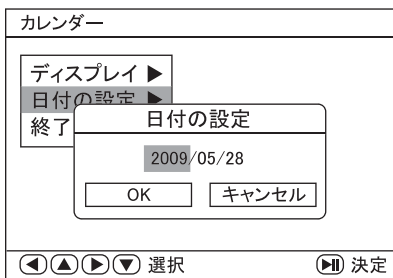
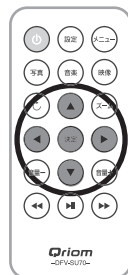

3 上下のカーソルボタンで「西暦年」を合わせた後、右向きカーソルボタンで「月」にカーソルを合わせてから上下のカーソルボタンで現在の月の数字にします。そして右向きカーソルボタンで「日」にカーソルを合わせてから上下のカーソルボタンで現在の日の数字に合わせます。



- 4 その後、右向きカーソルボタンを押すとカーソルが「キャンセル」になります。左向きカーソルボタンを押して、「OK」にカーソルを合わせてから「決定」ボタンを押すと日付が設定されます。

- 5 下向きカーソルボタンで「終了」にカーソルを合わせて、決定ボタンを押すとメインメニューに戻ります。

### 3. 現在時刻の設定

- 1 「メニュー」ボタンを押し、メインメニューにしてから、カーソルを「時計」に合わせて「決定」ボタンを押します。



- 2 カーソルを「時刻の設定」に合わせて「決定」ボタンを押すと、「時刻の設定」のウィンドウが表示されます。

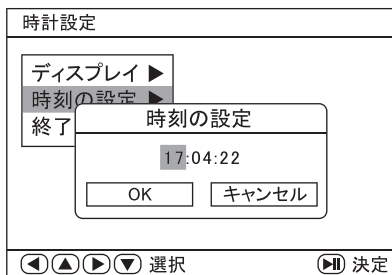

- 3 上下のカーソルボタンで「時」を合わせた後、右向きカーソルボタンで「分」にカーソルを合わせてから上下のカーソルボタンで現在の分の数字にします。そして右向きカーソルボタンで「秒」にカーソルを合わせてから上下のカーソルボタンで現在の秒の数字に合わせます。



- 4 その後、右向きカーソルボタンを押すとカーソルが「キャンセル」になります。左向きカーソルボタンを押して、「OK」にカーソルを合わせてから「決定」ボタンを押すと現在時刻が設定されます。キャンセルする場合は「キャンセル」にカーソルを合わせてから「決定」ボタンを押します。

- 5 下向きカーソルボタンで「終了」にカーソルを合わせて、決定ボタンを押すとメインメニューに戻ります。

## 4. 時計の表示

- 1 「メニュー」ボタンを押し、メインメニューにしてから、カーソルを「時計」に合わせて「決定」ボタンを押します。



- 2 カーソルを「ディスプレイ」から右向きカーソルボタンで「時計」に合わせて「決定」ボタンを押すと時計がディスプレイに表示されます。

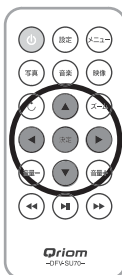

## 5. 設定

### 写真（フォト）設定

「メインメニュー」で「設定」にカーソルを合わせて「決定」ボタンを押すか、リモコン（又は本体）の「設定」ボタンを押すと「設定メニュー-フォト設定」が表示されます。カーソルボタンを押して設定項目を選択します。

- 1 「写真の再生間隔」は、写真の切り替わる間隔の時間を設定します。カーソルボタンで「5秒」、「10秒」、「15秒」、「30秒」、「1分」、「3分」、「オフ」の中から選択し、「決定」ボタンを押します。選択したところにチェックマークがつきます。お好みの表示時間を選択します。この表示時間は目安であり、ファイル容量が大きくなると設定表示の時間より長くなる場合があります。

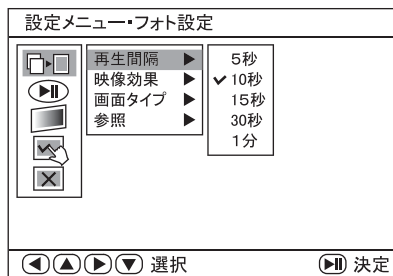

- 2 「映像効果」は、写真の切り替わり方の映像効果を、カーソルボタンで次の中から選択し「決定」ボタンで決定します。選択したところにチェックマークがつきます。お好みの映像効果を選択します。



- 「効果なし」
- 「ブラインド垂直」
- 「ブラインド水平」
- 「カラーカーテン垂直」
- 「カラーカーテン水平」
- 「ブロック 1～9」
- 「フェードイン/アウト」
- 「ランダム」

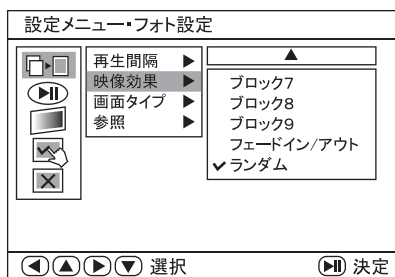

- 4** 「参照」は、写真表示を「サムネイル」表示（小さい写真を並べて表示します）にするか「ファイルマネージャ」表示（ファイル名を並べて表示し、写真は1枚を表示します）にするかをカーソルで選択し、「決定」ボタンで決定します。選択したところにチェックマークがつきます。

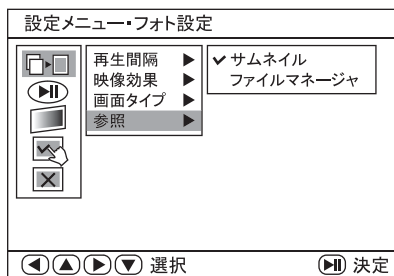

- 3** 「画面タイプ」は、「フィットスクリーン」か「全画面」をカーソルで選択し、「決定」ボタンで決定します。選択したところにチェックマークがつきます。通常は「全画面」にします。



## 自動再生

カーソルを画面左側アイコンの上から2つ目に合わせます。

- 1** 写真の自動再生の「オン」か「オフ」をカーソルで選択し、「決定」ボタンで決定します。



「オン」にするとSDカードやUSBメモリーを挿入して、メインメニューで「写真」選択すると自動的に再生がスタートします。

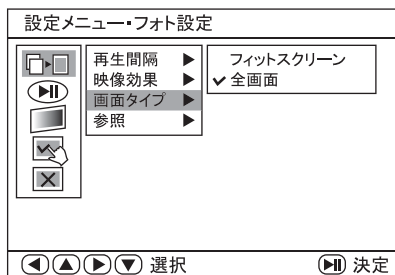

4:3のサイズの写真を「全画面表示」にすると、スクリーンの16:9のサイズに合わせるために、写真の上下部分がカットされます。縦長の写真は、そのまま全体を表示します。

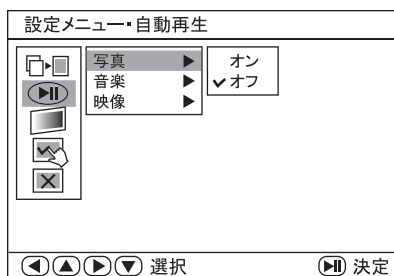

「オフ」にすると「サムネイル」表示か「ファイルマネージャ」表示となります（10ページ右上の**4**「参照」での設定によります）。

- 2** 音楽の自動再生の「オン」か「オフ」をカーソルで選択し、「決定」ボタンで決定します。

「写真+音楽」を選択した場合は、写真と音楽の「オフ」は反映されず、自動的に再生がスタートします。

- 3** 映像の自動再生の「オン」か「オフ」をカーソルで選択し、「決定」ボタンで決定します。



## ディスプレイのセットアップ

カーソルを画面左側アイコンの上から3つ目に合わせます。

お好みの画像になるように設定します。

- 1** 「輝度」を「標準」、「明るい」、「暗い」からカーソルで選択し、「決定」ボタンで決定します。

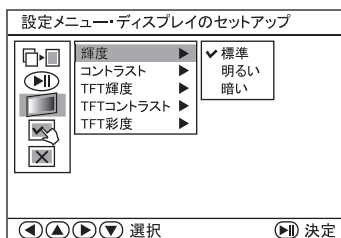

- 2** 「コントラスト」を、-4から+4の中のリベルで選択し、「決定」ボタンで決定します。

- 3** 「TFT輝度」を、-7から+7の中のリベルで選択し、「決定」ボタンで決定します。

- 4** 「TFTコントラスト」を、-7から+7の中のリベルで選択し、「決定」ボタンで決定します。

- 5** 「TFT彩度」を、-7から+7の中のリベルで選択し、「決定」ボタンで決定します。

## カスタムセットアップ

カーソルを画面左側アイコンの上から4つ目に合わせます。

- 1** 「OSD言語」を、「英語」か「日本語」からカーソルで選択し、「決定」ボタンで決定します。

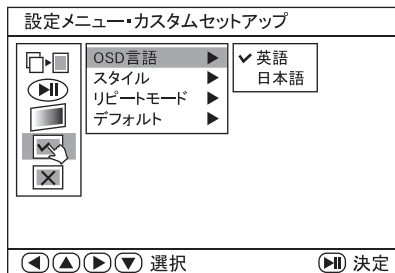

- 2** 「スタイル」を、「スタイル1」から「スタイル4」の中からカーソルで選択し、「決定」ボタンで決定します。「スタイル」とは設定画面の色や形です。

- 3** 「リピートモード」を、「オフ」「1ファイル」「フォルダ」「すべて」の中からカーソルで選択し、「決定」ボタンで決定します。「リピート」とは繰り返し再生のことです。「オフ」にすると、すべての写真/音楽を1回表示します。「1ファイル」にすると、1つの写真/音楽に固定されます。「フォルダ」にすると同じフォルダ内の写真/音楽を繰り返し再生します。「すべて」にすると、すべての写真/音楽を繰り返し再生します。「写真+音楽」モードは、「すべて」のリピート再生となります。

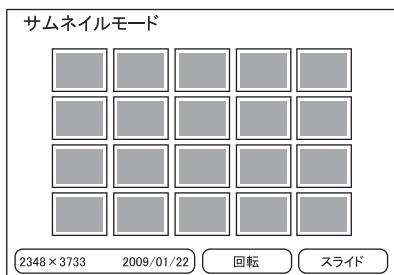

サムネイル表示

- 4** 「デフォルト」は、工場出荷状態に設定を戻したい時に、カーソルを「読み込み」に合わせて「決定」ボタンを押します。

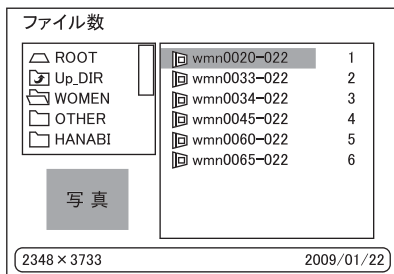

ファイルマネージャ表示

終了

「X」のシンボルにカーソルを合わせて「決定」ボタンを押すと、元の画面に戻ります。

## 6. 写真の再生

メインメニューで「写真」をカーソルで選択し、「決定」ボタンを押すか、リモコンの「写真」ボタンを押します。

「設定」で写真の自動再生が「オン」になっていると写真が再生されます。

自動再生が「オフ」になっていると「サムネイル」表示か「ファイルマネージャ」表示になります（どちらかは10ページ右上の**4**「参照」での設定によります。）。その場合は、再生したい写真をカーソルで選択して「決定」ボタンを押すと、その写真を再生します。

スライド表示中に「|||」（再生/一時停止）ボタンを押すと、再生中の写真で一時停止します。再度押すと、スライド再生を再開します。

写真を表示中に

「▲」（上向きカーソル）ボタンを押すと、水平にフリップ（反転）表示します。再度押すと元に戻ります。

「▼」（下向きカーソル）ボタンを押すと、垂直にフリップ（反転）表示します。再度押すと元に戻ります。

「▶」（右向きカーソル）ボタンを押すと、スキップ+となり、次の写真を読み込み、「◀」（左向きカーソル）ボタンを押すと、前の写真を読み込みます。

サムネイル表示で次のページに移動するには、**▶▶** ボタンを押します。元のページに戻るには**◀◀** ボタンを押します。

サムネイル表示で、写真を回転するためには、下方の「回転」にカーソルを合わせて、「決定」ボタンを押します。そして回転したい写真にカーソルを合わせてから「決定」ボタンを押すと90度右に回転します。繰り返し「決定」ボタンを押すと90度ずつ回転します。「リセット」にカーソルを合わせて「決定」ボタンを押すと元に戻ります。

サムネイル表示から通常のスライド表示に移行するためには、カーソルを右下の「スライド」に合わせて、「決定」ボタンを押します。

## 7. 音楽の再生

メインメニューで「音楽」をカーソルで選択し「決定」ボタンを押すか、リモコンの「音楽」ボタンを押すとファイルマネージャー画面が表示されます。

「設定」で音楽の自動再生が「オン」になっていると自動的に音楽再生がスタートします。「オフ」になっている時は、カーソルを聞きたい曲に移動して「決定」ボタンを押すと、その曲から再生します。

「音量+」ボタンを押すと、音が大きくなります。「音量-」ボタンを押すと、音が小さくなります。

**▶▶**（再生/一時停止）ボタンを押すと、一時停止します。再度押すと再生を再開します。

**▶▶▶**（早送り）ボタンを押すと、早送りします。

**◀◀◀**（早戻し）ボタンを押すと、早戻しします。

早送りと早戻しは、ボタンを押すたびに×2、×4、×8、×16、×32、通常再生と変化します。この数字は実際の倍数の数字を表すものではなく、変化を表す目安です。

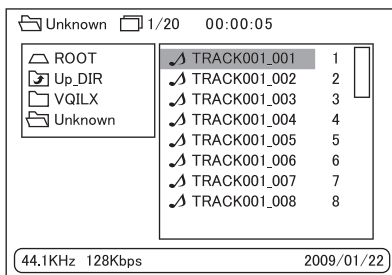

## 8. 写真+音楽の再生

メインメニューで「写真+音楽」をカーソルで選択し、「決定」ボタンを押すと写真と音楽を同時に再生します。

再生中に**▶▶**（再生/一時停止）ボタンを押すと、写真と音楽が一時停止します。再度押すと再生を再開します。

「写真+音楽」の再生では、自動再生になりません。

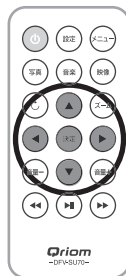

## 9. 映像(ムービー)の再生

メインメニューで「映像」をカーソルで選択し「決定」ボタンを押すか、リモコンの「映像」ボタンを押します。

「設定」で映像の自動再生が「オン」になっていると自動的に映像再生がスタートします。「オフ」になっている時は、ファイルマネージャー画面が表示されますので、カーソルを観たい映像ファイルに移動して「決定」ボタンを押すとその映像を再生します。

“音量+”ボタンを押すと音が大きくなります。

“音量-”ボタンを押すと音が小さくなります。

“▶||”（再生/一時停止）ボタンを押すと、一時停止します。再度押すと再生を再開します。

“▶▶”（早送り）ボタンを押すと、早送りします。

“◀◀”（早戻し）ボタンを押すと、早戻しします。

早送りと早戻しは、ボタンを押すたびに×2、×4、×8、×16、×32、通常再生と変化します。この数字は実際の倍数の数字を表すものではなく、変化を表す目安です。

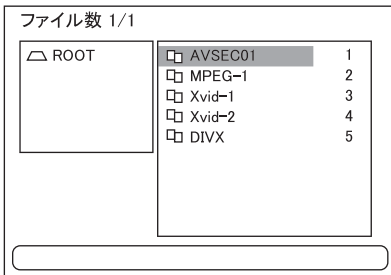

## 10. カレンダーの表示

メインメニューで「カレンダー」をカーソルで選択し、「決定」ボタンを押します。

「ディスプレイ」のカレンダーの表示方法を、「カレンダー/スライド」

「時計/1 カレンダー」

「時計/2 カレンダー」

から選択し、「決定」ボタンを押します。



「カレンダー/スライド」の画面：写真が切り替わるスライド表示と今月のカレンダーを表示します。



(実際の画面は背景が黒色です。)

「時計/1カレンダー」の画面：時計と共に、今月のカレンダーを表示します。



(実際の画面は背景が黒色です。)

「時計/2カレンダー」の画面：時計と共に、今月と来月のカレンダーを表示します。



(実際の画面は背景が黒色です。)

「オン」にセットすると時計画面やカレンダー画面にした場合、ベルのマークが表示されます。アラーム設定時刻になるとチリリン、チリリン、チリリン…というアラーム音が鳴ります。このアラームは、どのボタンを押しても停止できません。

「オン」にセットすると毎日、同時刻にアラーム音が鳴ります。アラーム音の音量は調節できません。

アラーム音はボタンを押さないと、30秒間鳴り続けます。アラーム音が鳴った後は、写真や音楽の再生は停止し、メインメニュー画面になります。

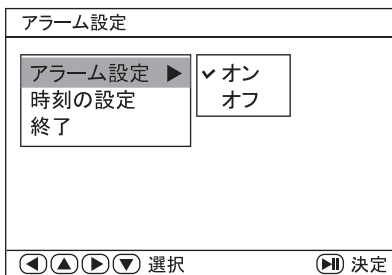

## 11. アラームの設定

メインメニューで「アラーム」をカーソルで選択し、「決定」ボタンを押します。

「アラーム」をセットする場合は、カーソルを「オン」に合わせて、「決定」ボタンを押します。セットしない場合は「オフ」に合わせて、「決定」ボタンを押します。

## 12. アラーム時刻の設定

- 1 「メニュー」ボタンを押し、メインメニューにしてから、カーソルを「アラーム」に合わせて「決定」ボタンを押します。

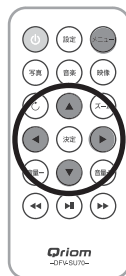



- 2** カーソルを「時刻の設定」に合わせて“決定”ボタンを押すと、「時刻の設定」のウィンドウが表示されます。

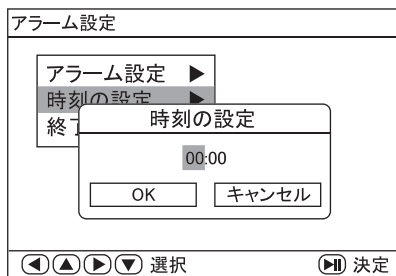

- 3** 上下のカーソルボタンでアラームを鳴らしたい時刻の「時」を設定した後、右向きカーソルボタンで「分」にカーソルを合わせてから上下のカーソルボタンで設定します。

- 4** その後、右向きカーソルボタンを押すとカーソルが「キャンセル」になります。左向きカーソルボタンを押して、「OK」にカーソルを合わせてから“決定”ボタンを押すとアラーム時刻が設定されます。キャンセルする場合は「キャンセル」にカーソルを合わせてから“決定”ボタンを押します。

- 5** 下向きカーソルボタンで「終了」にカーソルを合わせて、決定”ボタンを押すと基の画面に戻ります。

## 13. 自動電源オン/オフ設定

自動で設定した時刻になると電源が入り(自動電源オン)、そして自動で設定した時刻になると電源が切れるようにする(自動電源オフ)設定です。

メインメニューで「自動-電源」をカーソルで選択し、“決定”ボタンを押します。

### 自動電源オンの設定

カーソルは「電源オンの設定」になっていますので、右向きカーソルボタンを押し、上向きカーソルボタンで「オン」にカーソルをあわせて「決定”ボタンを押します。「オン」にチェックマークが付きます。「自動電源オン」を設定しない場合は「オフ」に設定します。「オン」に設定していると時計画面やカレンダー画面にした場合、時計のマークが表示されます。

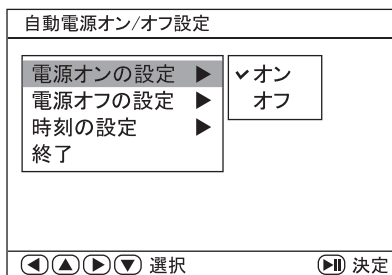

### 自動電源オフの設定

カーソルを「電源オフの設定」に合わせてから右向きカーソルボタンを押し、上向きカーソルボタンで「オン」にカーソルをあわせて「決定”ボタンを押します。「オン」にチェックマークが付きます。「自動電源オフ」を設定しない場合は「オフ」に設定します。「オン」に設定していると時計画面にした場合、右下に時計のマークが表示されます。

## 自動電源オンの時刻の設定

- 1 カーソルを「時刻の設定」に合わせてから右向きカーソルボタンを押し、カーソルが「電源オン」になっている時に、“決定”ボタンを押します。

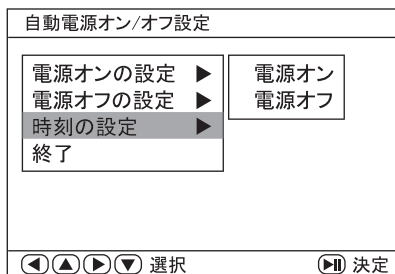

- 2 「時刻の設定」のウィンドウが出てきますので、上下のカーソルボタンで「時」を合わせた後、右向きカーソルボタンで「分」にカーソルを合わせてから上下のカーソルボタンで現在の分の数字にします。

- 3 その後、右向きカーソルボタンを押すとカーソルが「キャンセル」になります。左向きカーソルボタンを押して、「OK」にカーソルを合わせてから“決定”ボタンを押すと電源オンの時刻が設定されます。キャンセルする場合は「キャンセル」にカーソルを合わせてから“決定”ボタンを押します。

- 4 下向きカーソルボタンで「終了」にカーソルを合わせて、決定”ボタンを押すとメインメニューに戻ります。

## 自動電源オフの時刻の設定

- 1 カーソルを「時刻の設定」に合わせてから右向きカーソルボタンを押し、カーソルが「電源オン」になったら下向きカーソルボタンを押して、カーソルを「電源オフ」にして、“決定”ボタンを押します。

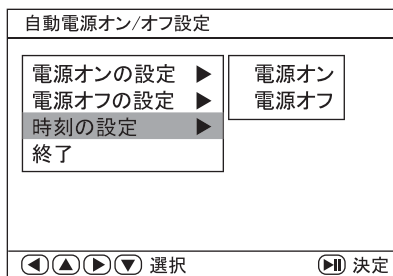

- 2 「時刻の設定」のウィンドウが出てきますので、上下のカーソルボタンで「時」を合わせた後、右向きカーソルボタンで「分」にカーソルを合わせてから上下のカーソルボタンで電源オフの時刻の数字にします。

- 3 その後、右向きカーソルボタンを押すとカーソルが「キャンセル」になります。左向きカーソルボタンを押して、「OK」にカーソルを合わせてから“決定”ボタンを押すと電源オフの時刻が設定されます。キャンセルする場合は「キャンセル」にカーソルを合わせてから“決定”ボタンを押します。

- 4 下向きカーソルボタンで「終了」にカーソルを合わせて、決定”ボタンを押すとメインメニューに戻ります。

※ 以上の設定が終わったら、自動電源オン時に鳴らしたい音楽や写真をあらかじめ再生し、リモコンのスタンバイスイッチでオフしておきます。

## 14. 「お気に入り」への写真ファイルのコピー、再生、削除、並べ替え

内蔵メモリーの「お気に入り」フォルダにSDカードやUSBメモリーの写真ファイルをコピーすることができます。480×234サイズに変換して15枚のコピーができます。「お気に入り」フォルダが写真ファイルで一杯の場合はコピーできません。その時は、先にフォルダ内の写真ファイルを削除してください。

なお、「お気に入り」の写真再生では、音楽ファイルの同時再生はできません。

### 写真ファイルのコピー

- 1 メインメニューで「編集」をカーソルで選択し、「決定」ボタンを押します。

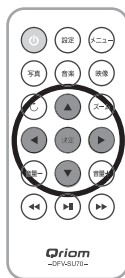

- 2 「編集ダイアログ」ウィンドウが表示され、「編集モードを選択して下さい」の画面で「コピー」を選択し、「決定」ボタンを押します。

- 3 SDカード又はUSBメモリーの写真ファイルを読み込み、ファイルマネージャー表示になります。

- 4 コピーしたい写真ファイルにカーソルを合わせて、「決定」ボタンを押します。決定したファイルには赤い枠が表示されます。コピーリミットの容量を超えると赤い枠が表示されなくなります。

- 5 “▶”右向きカーソルボタンを押し、次に“◀”左向きカーソルボタンを押すと「保存」にカーソルが移動します。“決定”ボタンを押すと「ファイルの保存」のウィンドウが表示されバーが左から右に移動するとファイルコピーが終了します。コピーは、数分間時間がかかる場合があります。

- 6 “▶”右向きカーソルボタンを押すと「終了」にカーソルが移動しますので、“決定”ボタンを押します。メインメニュー画面に戻ります。

### 「お気に入り」の写真ファイルの再生

メインメニューで「お気に入り」をカーソルで選択し、「決定」ボタンを押します。「お気に入り」にコピーした写真が再生されます。



### 「お気に入り」フォルダーからの写真ファイルの削除

- 1 メインメニューで「編集」をカーソルで選択し、「決定」ボタンを押します。



**2** 「編集ダイアログ」ウィンドウが表示され、「編集モードを選択して下さい」の画面で「削除」を選択し、「決定」ボタンを押します。

**3** 「お気に入り」フォルダにある写真をサムネイル表示します。

**4** “▼”下向きカーソルボタンを押し、カーソルを「削除」に合わせて“決定”ボタンを押します。

**5** 削除したい写真ファイルを選択してから“決定”ボタンを押すと選択した写真が削除されます。これを繰り返します。

**6** すべての写真を一度に削除する場合は、“▼”下向きカーソルボタンを押し、カーソルを「全て削除」に合わせて“決定”ボタンを押します。すると「お気に入り」フォルダにある写真がすべて削除されます。

**7** “▶”右向きカーソルボタンを押すと、カーソルは「戻る」になるので、“決定”ボタンを押します。メインメニュー画面に戻ります。

## 「お気に入り」内の写真ファイルの並べ替え

**1** メインメニューの「編集」ボタンを押し、「編集ダイアログ」ウィンドウで「削除」にカーソルを合わせて“決定”ボタンを押します。

**2** 画面右下の「並べ替え」にカーソルを合わせて“決定”ボタンを押します。

**3** 並べ替えたい写真にカーソルを合わせて“決定”ボタンを押します。写真の枠が赤色に変わります。

**4** “▶”又は“◀”ボタンを押すと赤色の枠の付いた写真が左右に移動し、並べ替えができます。“決定”ボタンを押します。

**5** カーソルを画面右下の「スライド」に合わせて“決定”ボタンを押すと、並べ替えた順にスライド表示します。

## 15. その他の機能

### スタンバイスイッチ

リモコン左上の“⏻”（スタンバイ）を押すと、スタンバイモードになり、ディスプレイ表示を消し、音楽再生も停止します。再度押すと、停止した時点に表示していた写真/音楽に戻ります。

### ズーム

映像を再生中に“ズーム”ボタンを押すたびに、X2, X4, X1の画面に拡大します。写真を再生中に“ズーム”ボタンを押すたびに、150%, 200%, 25%, 50%, 100%(通常)の画面に拡大します。ズーム中は、写真は固定され、スライド移動はできません。

(なお、これら倍率の数字は目安であり、正確な倍率を表すものではありません。)

### 回転表示

写真を再生中に“⌚”回転ボタンを押すと、画像が90度ずつ右に回転します。

### 反転表示

写真を再生中に“▲”上向きカーソルボタンを押すと、水平方向に反転（フリップ）表示します。“▼”下向きカーソルボタンを押すと、垂直方向に反転（フリップ）表示します。

# 5 ご注意

- 本製品を運用した結果のいかなる影響についても、弊社は一切の責任を負いかねます。
- 本取扱説明書は株式会社山善が著作権を保有します。
- 株式会社山善の著作物の一部または全部を無断で複製、転写、転載、改変することを禁止します。
- 一般に会社名、製品名は各社の商標または登録商標です。
- 本製品および本取扱説明書の内容について、不審な点やお気付きの点がございましたら弊社までご連絡下さい。
- 本製品および本取扱説明書などは、改良のため予告なく変更することがありますので、あらかじめご了承ください。
- 本製品は日本国内でのみ使用されることを前提として開発・製造されています。
- 本製品を日本国外で使用された場合、弊社は一切の責任を負いかねます。
- また、弊社は本製品に関して日本国外での技術サポート、アフターサービスなどを行っておりません、あらかじめご了承ください。

本書の内容につきましては、万全を期しましたが、ご不明な点や誤りなどございましたら、販売店もしくは弊社にご連絡ください。

また、上記に関わらず、以下の事項につきましては弊社は一切の責任を負いかねます。

- ①弊社の責任によらない製品の損傷、破損、または改造による故障や不具合
- ②本製品をお使いになって生じたデータの消失または破損
- ③本製品のために費やした時間、経費
- ④本製品に付随する、または運用の結果もたらされた損害
- ⑤本製品によりもたらされるべき、直接的、間接的なシステム、機器およびその他の異常

また、本書に乱丁、落丁があった場合はお取り替えいたしますので、弊社までご連絡ください。

## 著作権について

- 市販の音楽CDなどを権利者の承諾なしに複製することは、個人で楽しむ以外は著作権法により禁止されています。個人で楽しむ目的であっても、作成した音楽データを権利者の承諾なしに第三者に配布することはできません。個人で楽しむ目的で録音した音楽データを、権利者の承諾なしに故意にインターネット上で配布することは、著作権の「公衆送信権」「送信可能化権」に抵触し、行った場合は法律による処罰の対象になります。

## 個人情報のお取り扱いについて

- 株式会社 山善及びその関係会社は、お客様の個人情報やご相談内容を、ご相談への対応や修理、その確認などのために利用し、その記録を残すことがあります。また個人情報を適切に管理し、修理業務などを委託する場合や正当な理由がある場合を除き、第三者には提供しません。

# 6 アフターサービスについて

- ① この製品は保証書がついております。お買い上げの際に、販売店より必ず保証欄の「お買い上げ年月日」と「販売店印」の記入をお受けください。
- ② 保証期間はお買い上げ日より1年です。詳細は保証書をご覧ください。
- ③ アフターサービスについてご不明な場合は、本書に記載のお買い上げの販売店かキュリオムサポートセンターにお問い合わせください。

キュリオムサポートセンター：  **0570-00-9106**

受付時間：月～金 午前10時～午後5時30分（土・日・祝祭日・年末年始を除く）

※ナビダイヤルは一部の電話ではご利用になれない場合がございます。

メールでのお問い合わせ：E-mail： [support@qriom.com](mailto:support@qriom.com)

ホームページ： <http://www.qriom.com>

# 7 故障かなと思ったら

症 状	原 因	処 置
ディスプレイが表示しない。	電源プラグが適切に接続されていない。	電源プラグを奥まで確実に差し込む。
写真を表示しない。	ファイル形式がJPEG以外のものである。	JPEGのファイル形式の画像を使用する。
音楽を再生しない。	ファイル形式がMP3, WMA以外のものである。	MP3, WMAファイルを使用する。
	MP3, WMAであってもDRM等著作権保護されたファイルである。	MP3, WMAで著作権保護されていないファイルを使用する。
映像を再生しない。	ファイル形式がMPEG1, MPEG2, MPEG4以外のものである。	ファイル形式がMPEG1, MPEG2, MPEG4のものを使用する。
写真の切り替わる時間が長過ぎる。	写真のサイズが大きいファイルを使用している。	ファイルサイズが大きい場合は時間がかかっても異常ではありません。
音飛び、フリーズ等動作が異常である。	元のファイルに原因があるか、他のファイルが動作に悪影響を与えている場合があります。	SDカード、USBメモリーを一度パソコンでフォーマット後、再度MP3, WMA, JPGファイルのみを入れてお試ください。（フォーマットをするとデータはすべて削除されます。あらかじめバックアップをお取りください。）
リモコン操作ができない。	リモコンの電池が消耗した。	新しい電池に交換する。
	リモコンの電池の極性を逆にセットした。	電池の極性を正しくセットする。
	リモコンと同じ赤外線が出ている蛍光灯の光が直接本体のリモコン受光部に入った。	蛍光灯の光が直接受光部に入らないように本体の向きを変える。

# 8 仕様

DFV-SU70

液晶ディスプレイ	7インチ、TFT、16 : 9、解像度：480 X 3 (RGB) X 234
対応メディア	SDカード、SD HCカード、USBメモリー (miniSD、microSDの場合は変換アダプターが必要です。)
対応フォーマット	写真：JPEG 音楽：MP3、WMA 映像：MPEG1、MPEG2、MPEG4
内蔵メモリー	16MB
機能	写真再生、音楽再生、写真+音楽同時再生、映像再生、アラーム、 自動電源オン/オフタイマー、リピート
表示	スライドショー（切替パターン：16。切替時間：5、10、15、30秒、1、3分、切替なし）、カ レンダー+スライドショー、時計、時計+1カレンダー、時計+2カレンダー、写真回転・ 反転、全画面/フィットスクリーン切替
外形寸法	(幅) 230 X (奥行) 32 X (高さ) 160 mm (スタンド部を除く)
重量	約420g (スタンド部を含む)
電源	DC5V (ACアダプター：入力AC100V 50/60Hz、出力DC5V)
消費電力	5W
付属品	リモコン (バッテリー付)、ACアダプター、取扱説明書 (保証書付)、スタンド、 スタンド取付ネジ

※ファイル、フォルダーの記録状態やメディアによっては正常に動作しない場合があります。すべてのSDカード (SD HC カードを含む。以下同様) やUSBメモリーの動作を保証するものではありません。

※USBソケットには、USBメモリーのみを接続して下さい。USBケーブルをご使用の場合は1.5m以下でお使い下さい。

USBハブやカードリーダーライターは接続しないで下さい。

※内蔵メモリーの「お気に入り」フォルダには、SDカードやUSBメモリーにある写真画像をコピーして再生することができます。480X234サイズに変換して約15枚コピーできます。

※写真再生でファイルサイズが大きい場合は、表示されるまでや切り替わるまでに長い時間がかかる場合があります。

※写真再生は、JPEG形式で [ .jpg ] の拡張子が付いているファイルを再生しますがすべての再生を保証するものではありません。また他の画像形式や、異なる拡張子のファイルは再生できません。

※音楽再生は、MP3、WMAファイルであっても、パソコンから転送する時に専用ソフトにより独自の暗号化を行っている製品で使用されるファイルを入れたSDカードやUSBメモリーは、本機では再生できません。(例) アップル製 iPodシリーズ、ソニー製ウォークマンシリーズ、東芝製 gigabeatシリーズ、パナソニック製 D-dock/D-snapシリーズ、各社携帯電話等。

※映像再生は、MPEG1、MPEG2、MPEG4 であってもすべての再生を保証するものではありません。記録条件や記録状態によっては再生できない場合があります。

※著作権保護管理されたファイルは再生できません。

※ファイル、フォルダー名表示は、日本語に対応していません。半角英数字に対応していますが 字数制限があります。

※Macintoshで編集されたSDカード、USBメモリーには対応していません。

※液晶パネルは非常に精密度の高い技術で作られており、99.99%以上の有効画素があります。0.01%以下の画素欠けや常時点灯する場合がありますが不具合ではありません。

※バージョン変更により、ディスプレイ表示文字等が取扱説明書と異なる場合があります。あらかじめご了承ください。

※記載の各社製品名は、各社の商標または登録商標です。

※本機的设计、仕様は予告無く変更する場合があります。



---

# MEMO

---

# MEMO

---

## MEMO