



取扱説明書

シェイプアップマシン

SHAPE Y BURU

シェイプ プル

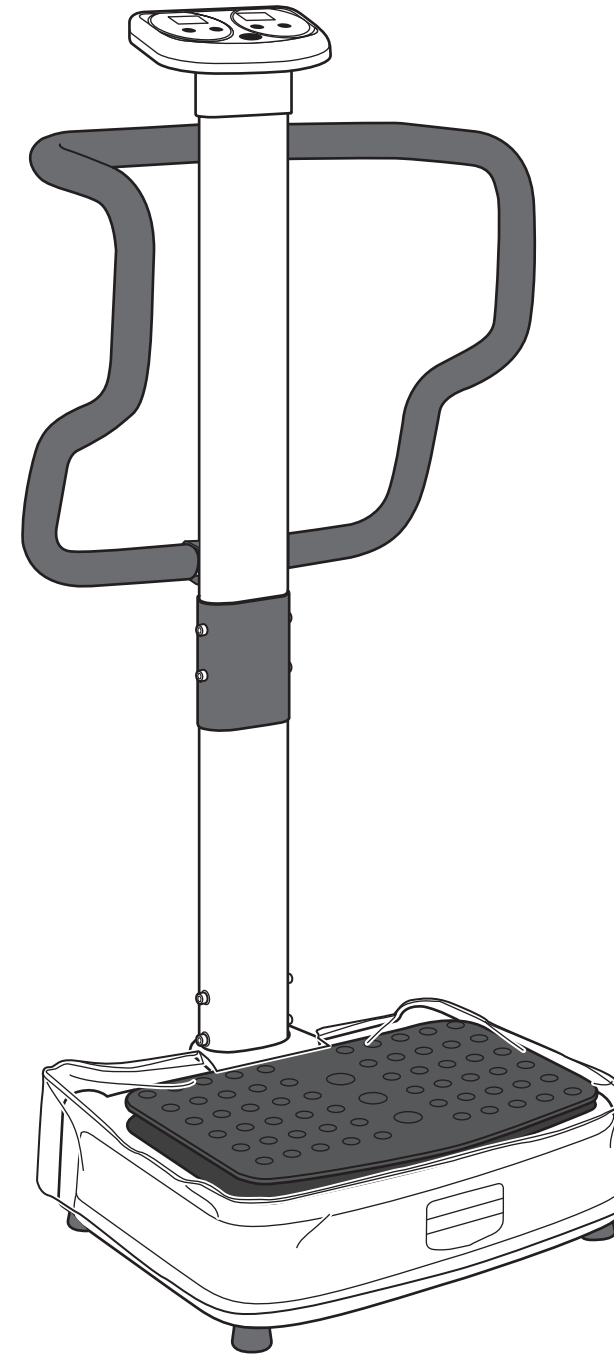

もくじ



- ・安全上のご注意 1~3
- ・各部の名称と付属品 4
- ・使用前の準備 5
- ・操作方法 6
- ・操作方法（手順）..... 7
- ・お手入れ/困ったときは/仕様.. 8
- ・アフターサービス/保証書 ... 9

この度はお買い上げいただき、誠にありがとうございます。
正しくお使いいただけるよう、ご使用前に取扱説明書をよくお読みください。
またお読みになった後も、大切に保管してください。



安全上のご注意

※ご使用前に、取扱説明書「安全上のご注意」の内容をよくお読みのうえ、正しくお使いください。



※ここに示した項目は、製品を安全に正しくお使い頂き、お使いになる人や他の人々への危害や財産への損害を未然に防止するためのものです。また、危害や損害の大きさと切迫の程度を明示するために誤った取扱いをすると生じることが想定される内容を、「警告」「注意」の2つに区分しています。いずれも安全に関する重要な内容ですので、必ず守ってください。

 警告	この表示を無視して、誤った取り扱いをすると、人が死亡または重傷を負う可能性が想定される内容を示しています。
 注意	この表示を無視して、誤った取り扱いをすると、人が傷害を負う可能性が想定される内容および物的損害のみの発生が想定される内容を示しています。

<絵表示の例>

	△記号は、警告や注意を促す内容があることを告げるものです。 (左図の場合は一般的な警告・注意)
	⊘記号は、禁止の行為であることを告げるものです。 図の中に具体的な指示内容(左図の場合は分解禁止)が描かれています。
	●記号は、行為を強制したり指示したりする内容を告げるものです。 図の中に具体的な指示内容(左図の場合は電源プラグをコンセントから抜く)が描かれています。

※お読みになった後は、お使いになる方がいつでも見られる所に必ず保管してください。

 警告	
	<p>本製品を使用するにあたって、医師の治療を受けている時や下記に該当する人は、使用前に必ず医師に相談してください。</p> <ul style="list-style-type: none">・ペースメーカー等の体内植込型医療電子機器を使用している方・心臓に障害のある方・悪性腫瘍のある方・妊娠中もしくは妊娠と思われる方・糖尿病などによる高度な末梢循環障害による知覚障害のある方・出血を伴う症状、外傷、腫れ等のある方・体に異常を感じて安静を必要とされる方・骨粗しょう症などの骨に異常のある方・急性炎症、腰痛(椎間板ヘルニアなど)、手足等にしびれのある方・捻挫、肉離れなどの炎症性の方・上記以外に身体に異常のある方
	使用中、身体の痛みやしびれ、めまい、動悸などの異常を感じた時は直ちに使用を中止してください。

アフターサービス／保証書

〔アフターサービスについて〕

- ① この製品には保証書がついています。お買上げの際に、販売店より必ず保証書欄の「お買上げ年月日」と「販売店印」の記入をお受けください。
- ② 保証期間はお買上げ日より一年です。保証書の記載内容によりお買上げ販売店が修理いたします。その他詳細は保証書をご覧ください。
- ③ 保証期間経過後の修理については販売店または下記サービスセンターにご相談ください。有償にてご修理致します。
- ④ 株山善はこのシェイプアップマシンの補修用性能部品を製造打ち切り後、最低 6 年間保有しています。性能部品とはその製品の機能を維持するために必要な部品です。
- ⑤ アフターサービスについてご不明な場合は、お買上げの販売店か、下記サービスセンターのフリーダイヤルへお問い合わせください。

お客さま窓口

(株)山善 サービスセンター
(クレオ工業株式会社)

〒411-0917 静岡県駿東郡清水町徳倉2330-82
フリーダイヤル ☎ 0120-55-6628
(受付時間/月～金曜日 9:00～17:00 まで営業)

⚠ 警告

!	振動板と本体との隙間に手足や指を近づけないでください。また、小さなお子様やペットが近くにいないことを確認し使用してください。 ・指を挟むなど、事故の原因となることがあります。
	本製品にアース線を正しく取り付けてください。取付けが不完全な場合、感電の原因となることがあります。また、水道管、ガス管、電話のアース線、避雷針に接続しないでください。
	本製品は平らで安定した場所に設置してご使用ください。 ・不安定な場所で使用すると故障の原因となる他、身体に悪影響を及ぼすおそれがあります。また、共振・騒音の原因になります。
!	動かない場合や異常がある場合はすぐに電源プラグを抜いて、点検・修理を依頼してください。 ・感電や漏電・ショートなどによる火災のおそれがあります。
	振動板の周りの隙間に飲食物や物などの異物を入れないでください。 ・けがや製品の故障の原因になります。
	必ず交流 100V で使用してください。 ・火災や感電の原因になります。
	電源コードやプラグが傷んだり、コンセントの差し込みがゆるい時は使用しないでください。 ・感電、ショート、発火の原因になります。
!	子供だけで使用させたり、自分で意思表示が出来ない人には使用させないでください。また、小さなお子様やペットには使用させないでください。 ・感電やけがをしたり、体調不良の原因になります。
	絶対に分解、修理、改造を行なわないでください。 ・製品の故障、火災や感電の原因になります。
!	湿気の多い場所、水周りなどの近くには設置しないでください。 ・感電の原因になります。

⚠ 注意

!	安全と健康のために、使い始めはスピードを遅くし、使用時間は 5 分以内を目安にご使用ください。 ・必要以上に振動を与えると身体に悪影響を及ぼすおそれがあります。
	直立姿勢でご使用になる場合は、ひざを軽く曲げてご使用ください。 ・必要以上に振動を与えると身体に悪影響を及ぼすおそれがあります。また、ひざを曲げずとすると、頭が強く揺れたり、ひざ等の関節に負担が掛かるおそれがあります。
!	振動板を枕にするなど、無理な姿勢では使用しないでください。 ・事故やけがの原因になります。

⚠ 注意

⊘	<p>お手入れの際は、清潔な布で乾拭きしてください。ベンジンやシンナーで拭いたり、殺虫剤などを本体にかけないでください。</p> <p>・変色、変形の原因になります。</p>
	<p>可燃物や火気の近くでは使用しないでください。</p> <p>また、ホットカーペット等の暖房器具の上で使用しないでください。</p> <p>・変形や故障、火災のおそれがあります。</p>
	<p>飲食をしながら使用しないでください。</p> <p>・体調不良の原因や、飲食物がこぼれて故障の原因になるおそれがあります。</p>
🔌	<p>電源プラグをコンセントから抜く時は、電源コードを持たず、プラグ本体を持って抜いてください。</p> <p>・感電やショート・火災の原因になることがあります。</p>
	<p>使用時以外は電源プラグをコンセントから抜いてください。</p> <p>・ホコリや湿気で絶縁劣化となり、感電・漏電火災の原因になります。</p>
	<p>お手入れの際は、必ず電源コードをコンセントから抜いてください。</p> <p>・感電やけがのおそれがあります。</p>

〔製品のおもな特徴〕

本製品「shape buru、(シェイプブル)は振動プレートに垂直上下振動を伝達させ、その振動が使用者の身体に伝わることにより、短い時間で次のような効果が期待できるシェイプアップマシンです。直流 PWN スピード調整技術で 20 段階のスピード調節が可能です。タイマー付き、デジタル表示、簡単操作、キャスター付きで移動も便利、そして安全性の高いマシンです。多彩な使い方があり、足・太ももなどの筋肉の発達も促します。

- 筋肉増強
- 姿勢バランスの改善
- 柔軟性の向上
- 特に高齢者の場合は下肢の筋肉強化による転倒予防、プレートに乗るだけで簡単に効果的なトレーニングができます。

（お手入れ/困ったときには/仕様）

●お手入れ

- ※安全にご使用いただくために、定期的(半年に一回程度)に清掃・点検を行ってください。
- ※お手入れは必ず電源プラグを抜いてから行ってください。
- ※プラスチックや金属部分の汚れは、柔らかい布をよくしぼってから拭き取ってください。
- ※ホコリなどが表面に付いたときは、掃除機で吸い取ってください。

●困ったときには 以下の点検を行ってください。

症 状	原 因	処 置
操作パネルが点灯しない	外部電源が入力されていない	電源コードが抜けていないか又は主電源スイッチが切れていないか、確認してください。
	主電源スイッチが入っていない	
	電源ヒューズが切れている	主電源スイッチ上にある電源ヒューズを交換してください。(ヒューズ4A 250V)
	配線ミス(コネクタの接続)	組立時、各コネクタがしっかりと差し込まれているか確認してください。
作動中変な音が出る	接触している物がある	障害物を除去してください。
	重量オーバーしていないか	必ず仕様にあった重量でご利用ください。
	平らな床に設置されていない	6ページの「設置について」を参考にして、本体を水平な場所にしっかりと設置してください。
本体の安定性が悪い	平らな床に設置されていない	

— 仕様 —

製品型番	SB-07
品 名	シェイプブル
付属品	電源コード(アース線付き)、取付用ボルトセット、六角レンチ、保護マット、取扱説明書
最大荷重	100kg
定格電圧	50/60Hz 100V
定格電流	3A
消費電力	200W
外径寸法	横 530 × 奥行 445 × 高さ 1295 (mm)
本体重量	29.5kg
設定可能内容	速度(1~20段階)、時間(1~20分)
デジタル表示	速度、時間

操作方法

(手順)

●電源を接続します。

付属品の電源コードを本体背面の器具用プラグ差込口に接続し、電源プラグを家庭用コンセントに接続してください。

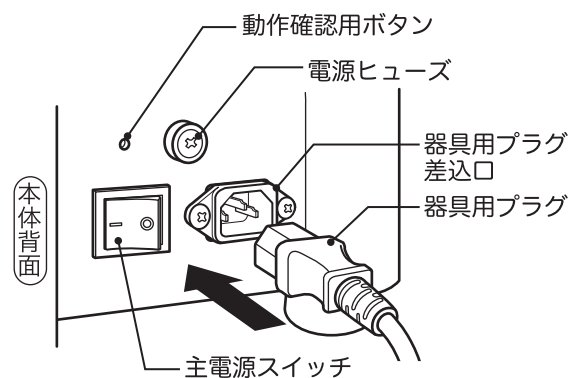

●電源を入れます。

1. 本体背面にある、主電源スイッチを入れます。
2. 本体の振動板の上に右図のように立ち、操作パネルの電源 (ON/OFF) ボタンを押してください。電源を入れると、タイマー表示・スピード表示に数字が表示され、初期設定 01 (低速) のスピードで運動を開始します。

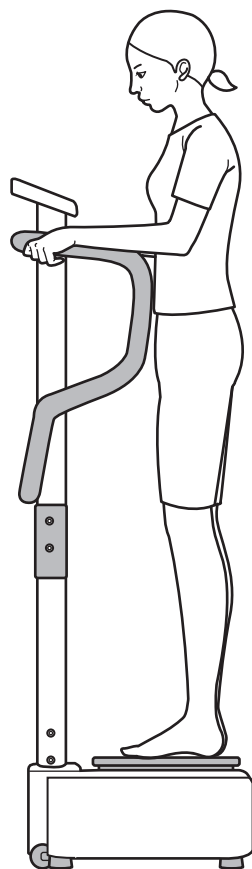

《操作方法》

1. 操作パネル右側のスピード調整ボタンで速さ「01～20 段階」を調整します。開始始めは、初期設定「01」の一番遅い状態からご使用されることをおすすめします。
2. 操作パネル左側のタイマー調整ボタンで「1～20 分」を調整します。初期設定は「20 分」です。タイマーの設定時間が終了すると自然に運動を停止します。使用途中に停止する場合は、電源 (ON/OFF) ボタンを再度押してください。
3. 使用后、本体背面にある主電源スイッチを切り、安全のため電源プラグをコンセントから外してください。

⚠ 警告



使用中、身体の痛みやしびれ、めまい、動機などの異常を感じたときは直ちに使用を中止してください。

⚠ 注意



使用時の健康状態など、必ず本取扱説明書の注意事項を守ってください。

本器から降りる際は、振動板が完全に停止したことを必ず確認してください。

動作開始後、振動板に乗る場合や姿勢を変える場合は、手すりを持つなど十分に注意してください。

各部の名称と付属品

本体

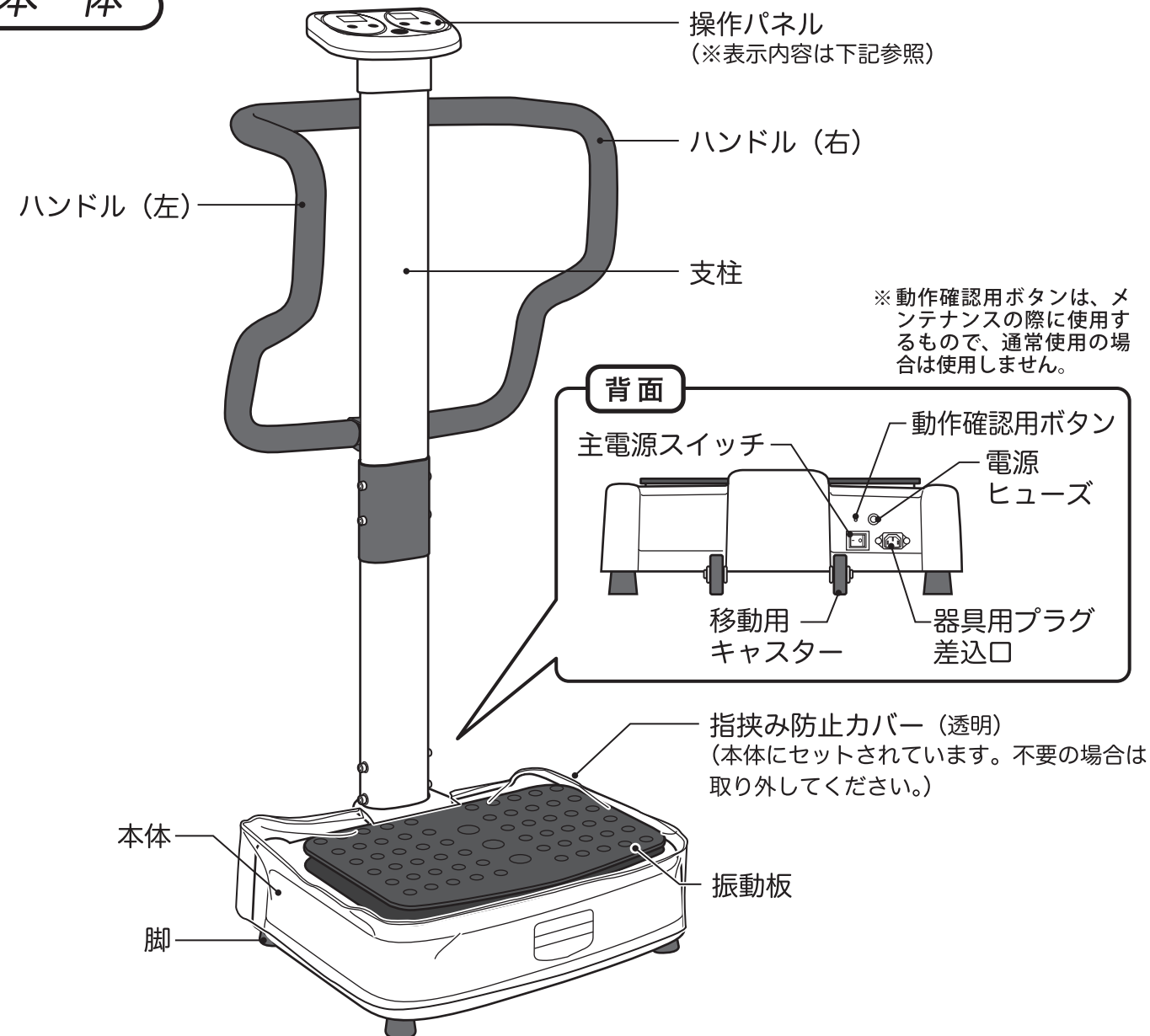

操作パネル

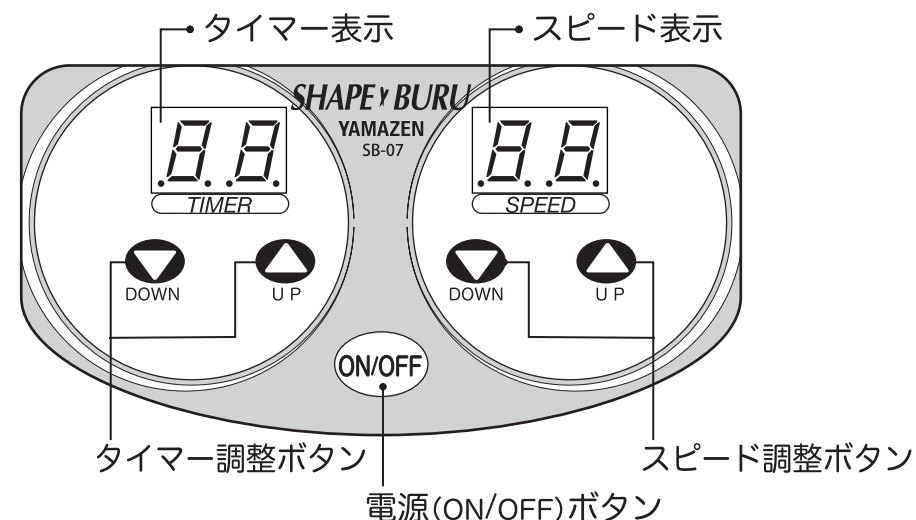

付属品

- 電源コード (アース線付き)
- 取扱説明書
- 保護マット
- 取付用ボルトセット
(取付ボルト 10 本、ワッシャー 10 個、スプリングワッシャー 10 個)
- 六角レンチ (組立用道具)

使用前の準備

※本体は、広くて平らな場所に設置してください。
 ※本体の下に、付属品の保護マットを敷いてください。

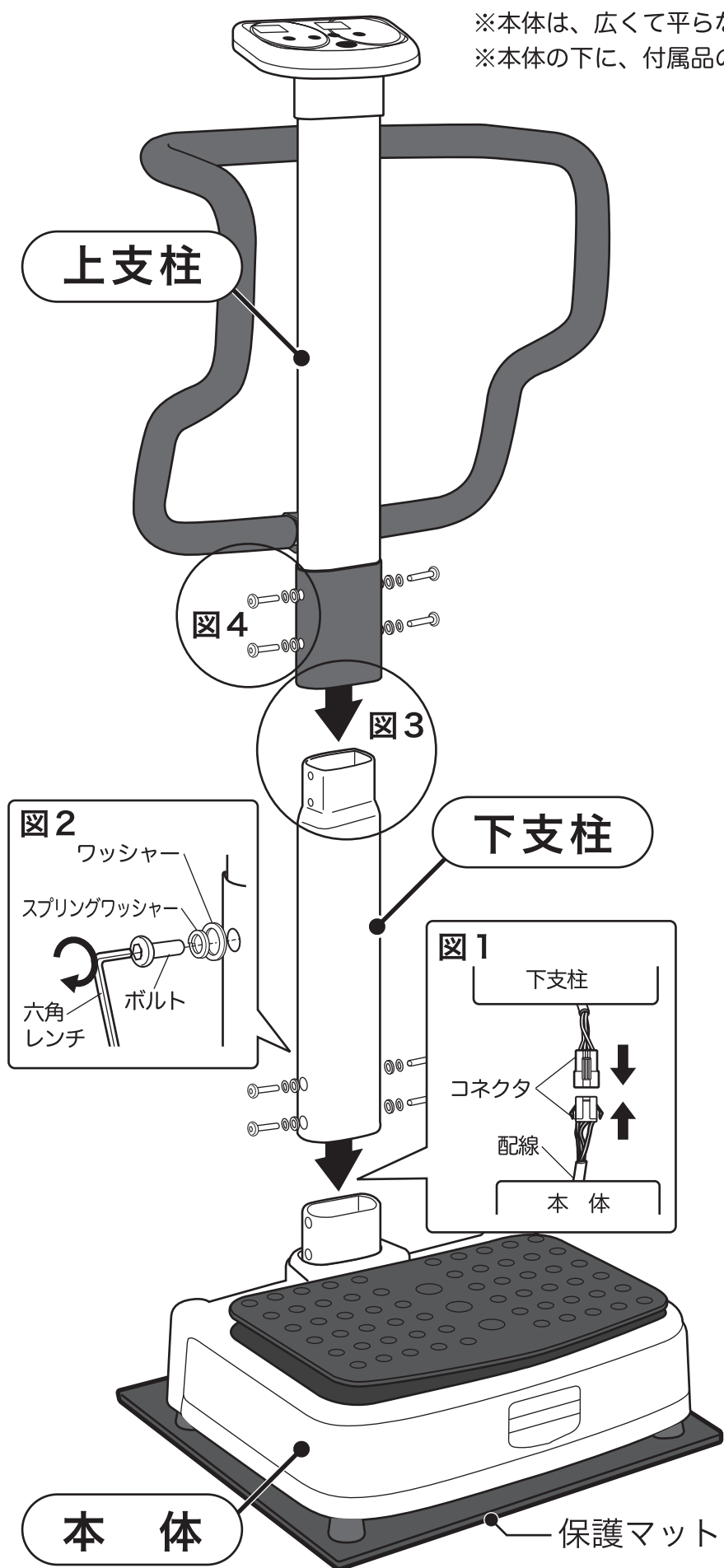

1
 下支柱と本体から出ている配線のコネクタ同士を接続します。(図1) コネクタのツメがしっかりかみ合っている(カチッと音が鳴る)ことを確認してから、下支柱を本体に差し込み組み合ませます。
 (下支柱は、穴が空いている面が背面にくるのが正常な状態です。下図参照)



2
 組み合わせた接続部分の左右 2ヶ所と、背面 1ヶ所に空いているビス穴に、付属のワッシャー・スプリングワッシャー・ボルトを入れ(図2)、六角レンチでしっかりとボルトが止まるまで締めてください。

3
 ①と同様に、下支柱と上支柱の配線のコネクタ同士をしっかりと接続します。(図3) コネクタのツメがしっかりかみ合っている(カチッと音が鳴る)ことを確認してから、上支柱を下支柱に差し込み組み合ませます。
 (このとき、上支柱のハンドルと操作パネルの向きが正面側にくるよう、ご注意ください。)

4
 ②と同様に、組み合わせた接続部分(図4)の左右 2ヶ所と背面 1ヶ所に空いているビス穴に付属のワッシャー・スプリングワッシャー・ボルトを入れ、六角レンチでしっかりと止まるまで締めてください。

アースについて

ご使用の際は、電源コードにあるアース用クリップをコンセントにあるアース端子等に接続してください。

<接続してはいけないところ>

- ・ガス管 ……………爆発や引火の危険があります。
- ・電話線や避雷針 ……落雷のとき危険です。
- ・水道管 ……………途中がプラスチックの場合はアースになりません。

設置について

- 共振や騒音をおさえるため、付属の保護マットを本製品の下に敷いてください。
- 本製品は、水平で硬い床にがたつかないように設置してください。

操作方法

(ご使用方法)

- 始める前に

⚠ 注意

- 初めてお使いになる方や、高齢者の方は、必ず振動の少ない中央位置に乗り、スピードも遅い状態から開始してください。
- 周囲に小さなお子様やペットがいないことを確認してください。振動部に指や手を挟む危険性があり、事故やケガの原因になります。

操作パネル

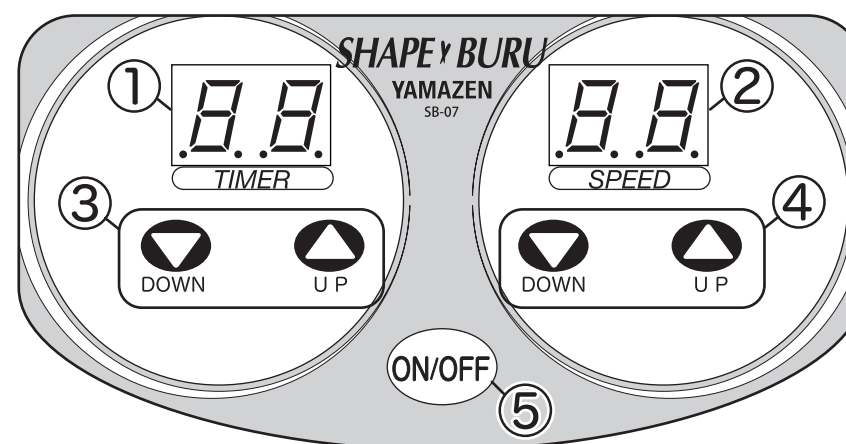

⑤電源(ON/OFF)ボタン

1度押しと、タイマー表示、スピード表示が点灯し運動を開始します。もう1度押しと、各表示が消え運動を停止します。

①タイマー表示 (初期設定値: 20)

数値は残り時間を表しています。残り時間がゼロになると自動的に動作が停止します。

②スピード表示 (初期設定値: 01)

数値は現在の使用速度を表しています。

③タイマー調整ボタン

(初期設定値: 20)
 使用時間を設定します。1~20 分間の範囲で調節できます。(動作時のみ切替可能です。)

④スピード調整ボタン

(初期設定値: 01)
 スピードは 01 (低速)~20 (高速) の 20 段階あります。お好みの速さでご使用ください。(動作時のみ切替可能です。)