

保証・アフターサービスについて

1. 保証書

- 保証書は別途添付されています。
保証書はお買い上げの販売店で「販売店名・お買い上げ日」などの記入をお確かめのうえ、内容をよくお読みのおあと大切に保管してください。保証期間：お買い上げ日から1年間です。（ただし、冷凍サイクル部分は5年間です。）

2. 修理されるとき

- 保証期間中は
保証書の記載内容により、お買い上げの販売店が修理いたします。商品の内部機構をさわらずにお買い上げの販売店にご依頼ください。修理に際しては保証書をご提示ください。
- 保証期間が過ぎているときは
お買い上げの販売店にご相談ください。修理によって機能が維持できる場合は、お客様のご要望により有料で修理いたします。

3. 補修用性能部品の保有期間

- ルームエアコンの補修用性能部品の保有期間は製造切後9年です。補修用性能部品とはその商品の機能を維持するために必要な部品です。

4. 点検整備について

- ルームエアコンを数年使用されますと、内部が汚れ、性能が低下することがあります。通常のお手入れとは別に点検整備（有料）をおすすめします。
- お客様ご自身での製品の分解は危険ですので、なさないでください。

5. アフターサービスについておわかりにならないとき

- アフターサービスについてご不明の場合は、お買い上げの販売店か、「山善エアコンお客様相談窓口」にお問い合わせください。

※廃棄時にご注意願います。

2001年4月施行の家電リサイクル法では、お客様がご使用済みのエアコンを廃棄される場合は、収集・運搬料金と再商品化等料金をお支払いいただき、対象品を販売店や市町村に適正に引き渡すことが求められています。

お客様の個人情報のお取り扱いについて

お受けしましたお客様の個人情報は当社個人情報保護方針に基づき適切に管理いたします。また、お客様の同意がない限り、業務委託をする場合及び法令に基づき必要と判断される場合を除き、第三者への開示は行ないません。

<利用目的>

お受けしました個人情報は、商品・サービスに関わるご相談・お問い合わせ及び修理対応のみを目的として使用させていただきます。尚、この目的のために株式会社 山善 及び関係会社で上記個人情報を利用することがあります。

<業務委託の場合>

上記目的の範囲内で対応業務を委託する場合、委託先に対しては当社と同等の個人情報保護を実施させるとともに適切な管理・監督をいたします。

愛情点検



●長年ご使用のルームエアコンの点検を

このようなことはありませんか。

- コゲくさい臭いがする。電源コード、プラグが異常に熱い。
- 運転音が異常に高くなる。
- 室内側へ水漏れがする。
- 漏電ブレーカーがひんぱんに落ちる。
- その他の異常や故障がある。



ご使用中止

このような症状の時は、故障や事故防止のため、スイッチを切り、コンセントから電源プラグを抜いて必ず販売店にご相談ください。

この商品についてのお取扱い・お手入れ方法などのご相談、ご転居されたりご贈答品などで、販売店に修理の相談ができない場合は、「山善エアコンお客様相談窓口」にご相談ください。

山善エアコンお客様相談窓口

☎ 0120-567-076

受付時間 平日9:00~17:00
(土曜・日曜・祝日
夏季休暇・年末年始を除く)

山善エアコンお客様相談窓口

株式会社 山善 家庭機器事業部

関東営業部 〒110-0015 東京都台東区東上野2丁目1番11号サンフィールドビル5階

大阪営業部 〒550-8660 大阪市西区立売堀3丁目2番5号

名古屋営業部 〒456-0035 名古屋市熱田区白鳥2丁目10番10号

九州営業部 〒812-8578 福岡市博多区東比恵2丁目20番18号

東北営業部 〒984-8686 仙台市若林区卸町3丁目3番地14号

2014年3月現在(所在地、電話番号などについては変更がある場合がありますので、その節はご容赦願います。)

取扱説明書

保証書別途添付



ルームエアコン (ウインド型)

WI-A18

WI-A16

もくじ

家庭用

ご使用前に知っておいていただきたいこと	1
仕様	1
安全上のご注意	
1. 取り付け上の注意事項	2~3
2. 使用上の注意事項	3~5
3. 移設・修理時の注意事項	6
4. 長期使用製品安全表示制度に基づく 本体表示について	6~7
ご使用前に	7~8
上手な使い方	8
各部のなまえとはたらき	9
操作部のなまえとはたらき	9
リモコンのなまえとはたらき	10
運転のしかた	11
除湿運転のしかた	12
タイマー運転のしかた	13~15
切タイマー、快眠 I タイマー運転中は	15
リモコンご使用の前に	16
風向調節のしかた	17
エアコンの運転と性能について	18
お手入れのしかた	19~22
ドレン水の排水工事について	23
故障かな?と思われたときは	24~25
エアコン運転時のご注意	26
保証・アフターサービスについて	27
お客様の個人情報のお取り扱いについて	27
お客様相談窓口	27

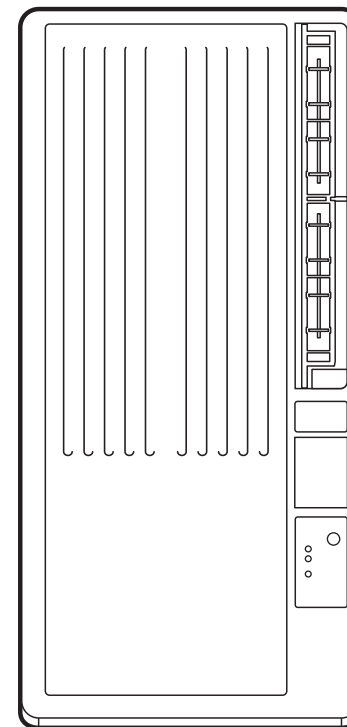

- ・このたびは、お買い上げいただき、まことにありがとうございました。
- ・ご使用前にこの取扱説明書をよくお読みのうえ、ご家族全員で安全に正しくお使いください。
- ・お読みになった後は大切に保管し、必要なときにお役立てください。
- ・特に「安全上のご注意」は、ご使用前に必ずお読みください。
- ・保証書は「お買い上げ日・販売店名」などの記入を必ず確かめ、販売店からお受け取りください。

ご使用前に知っておいていただきたいこと

- 電源プラグをコンセントに差し込んですぐに運転した場合、コンプレッサーは約3分間運転しません。コンプレッサー運転開始後も、冷媒（冷たいガス）が下部から上部へ流れる構造になっています。吹出し口から冷たい風が出るまで約4～6分かかります。
- 運転停止後、すぐに再運転した場合も、コンプレッサーは、約3分間運転しません。いずれも、エアコンが故障するのを防ぐためです。
- 冷房運転中、設定温度を今の温度より高い温度に変更した場合、冷房運転を停止しますが、その後すぐに低い温度に設定し直した場合も約3分間運転しません。

運転音について

ウインドエアコンは、コンプレッサーと一体型となっています。室外機を室内に置いたのと同じような状態になりますので、セパレートエアコンと比べると音が少し高くなります。（25ページ参照）

仕様

型式の呼び		WI-A16	WI-A18
種	類	ウインド形・空冷式・冷房除湿兼用	
電	源	単相100V 50/60Hz	
冷	能 力 (kW)	1.4/1.6	1.6/1.8
	運 転 電 流 (A)	5.8/6.0	7.2/6.8
	消 費 電 力 (W)	525/600	600/675
	除 湿 能 力 (L/h)	0.7/0.8	0.8/1.0
房	冷房面積の目安 (m ²)	鉄筋アパート南向き洋室 6/7畳 (10/11m ²)	7/8畳 (11/12m ²)
		木造南向き和室 4/4.5畳 (6/7m ²)	4.5/5畳 (7/8m ²)
	圧 縮 機 出 力 (W)	500	
	送 風 機 出 力 (W)	室内10・室外15	
	風 量 (m ³ /min)	4.5/5.0	4.5/5.0
	騒 音 (dB)	室内43/44・室外48/49	
	質 量 (kg)	約22	
	電 源 コ ー ド 長 さ (m)	1.8	
	外形寸法 (高さ×幅×奥行) (mm)	750×360×230	
	冷 媒	R410A	



●この仕様書はJIS規格 (JIS C9612) にもとづいて表示してあります。 ●製品は改良のため仕様の一部が変わることがあります。

	窓の開き巾	取付可能窓寸法			
		アルミ製窓		木製窓	スチール製窓
標準取付枠 WI-HW1	430mm以上	(立ち上がり12mm以上) 770mm以上 1400mm未満	(立ち上がり12mm未満) 800mm以上 1400mm未満	800mm以上 1400mm未満	800mm以上 1400mm未満
延長取付枠(別売) WI-EW1	430mm以上	1400mm以上 1900mm未満	1400mm以上 1900mm未満	1400mm以上 1900mm未満	1400mm以上 1900mm未満

●取付け高さが1400mm以上の場合は別売の延長取付枠 WI-EW1をお求めください。 ※延長枠単体ではご使用できません。

安全上のご注意

- ご使用の前に、この「安全上のご注意」をよくお読みの上、正しくお使いください。
- ここに示した注意事項は、安全に関する重要な内容を記載していますので、必ず守ってください。表示と意味は次のようになっています。

 警告	誤った取扱いをしたときに、死亡または重傷を負う可能性があるもの
 注意	誤った取扱いをしたときに、使用者が傷害を負ったり、物的損害の可能性があるもの



絵表示の例

 は、してはいけない「禁止」の内容です	 一般的な禁止	 分解禁止	 ぬれ手禁止	 水ぬれ禁止
 は、必ず実行していただく「強制」の内容です	 必ず行う	 電源プラグを抜く	 アースを行う	

- お読みになった後は、お使いになる方がいつでも見られるところに必ず保管してください。



1. 取り付け上の注意事項

警告

- 取り付けは、取付工事説明書に従って確実にを行う
取り付けが不完全な場合は、水漏れ、感電、火災、製品落下によるケガの原因になります。 
- 電気工事が必要な場合は、お買い上げの販売店又は専門業者に依頼する
配線等に不備があると漏電や火災の原因になります。 
- 取り付けは、重量に耐える所に取付工事説明書通りを行う
取り付けに不備があると製品の落下により、ケガの原因になります。また、振動が増大し騒音の原因になります。 

注意

- アースを行う。アース線は、ガス管、水道管、避雷針、電話のアース線に接続しない
アースが不完全な場合は、感電の原因になることがあります。アース工事は必ず販売店に依頼してください。 

<ul style="list-style-type: none"> ● 水道管 途中で塩化ビニール管などプラスチックを使っていることがありますので、アースの役目をしません。 	<ul style="list-style-type: none"> ● ガス管 引火や爆発の危険があります。 
<ul style="list-style-type: none"> ● 避雷針・電話のアース線…落雷のとき大電流が流れ危険です。 	

● **設置場所によっては漏電ブレーカーを取り付ける**

湿気が多い場所、水気のある場所で使用する場合は漏電ブレーカーの取り付けが必要です。
お買い上げの販売店又は専門業者に依頼してください。
漏電ブレーカーが取り付けられていないと感電の原因になることがあります。



● **可燃性ガスの漏れるおそれのある場所への設置は行わない**

万一ガスが漏れて製品の周囲に溜ると、発火の原因になることがあります。



● **設置場所に気をつける**

海岸地区など塩分の多い所や温泉地など硫化ガスの発生する所など、特殊な場所で使用すると故障の原因となりますのでお買い求めの販売店にご相談ください。



● **テレビ、ラジオなどから1 m 以上離す**

映像の乱れや雑音が入ることがあります。



● **騒音に気をつける**

エアコンの室外吹出口からの風や騒音が隣家の迷惑にならないような場所をお選びください。

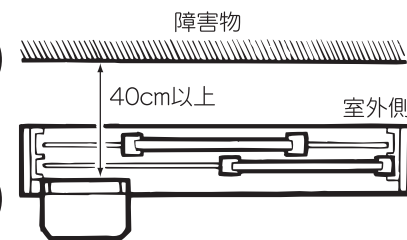

● **障害物を避ける**

エアコンの室外吹出口近くに物を置きますと、機能低下や騒音のもとになります。



● **排水工事をした場合、ドレンホースは確実に排水するように配管する**

不確実な場合は屋内に浸水し、家財等をぬらす原因になることがあります。



2. 使用上の注意事項

警告

● **長時間冷風を身体に直接当てたり、冷やし過ぎないようにする**

体調悪化・健康障害の原因になります。
特に乳幼児、お年より、病気のかた、身体の不自由なかたなどの場合は、周囲の方が常に注意してください。



● **電源プラグは、ホコリが付着していないか確認し、がたつきのないように刃の根元まで確実に差し込む**

ホコリが付着したり、さし込みが不完全な場合は感電や火災の原因になります。

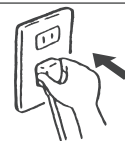

● **電源プラグの抜き差しによるエアコンの運転や停止しない**

感電や火災の原因になります。



● **電源コードは、途中で接続したり、延長コードの使用、他の電気器具とのタコ足配線をしない**

感電や発熱・火災の原因になります。

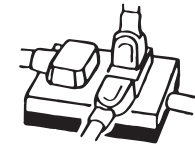

● **電源コードを傷付けたり、無理に曲げたり、引張ったり、ねじったり、たばねたり、重い物を載せたり、挟み込んだり、加工したりしない。**

電源コードが破損し、火災・感電の原因となります。



● **空気の吹出口や吸込口に指や棒、ピンや針金等の異物を入れない。**

内部でファンが高速回転しており、ケガの原因になります。また、吹出口奥に指や棒を入れると感電や故障の原因になります。



● **交流100V以外では使用しない**

火災・感電の原因になります。



注意

● **食品、動植物、精密機器、美術品の保存など特殊用途には使用しない**

品質低下、変質などの原因になることがあります。



● **濡れた手でスイッチを操作しない**

感電の原因になることがあります。

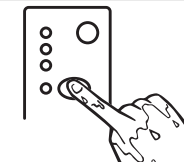

● **燃焼器具の使用時には、こまめに換気する**

換気が不十分な場合は、酸素不足の原因になることがあります。



● **エアコンの風が直接あたる所に燃焼器具を置かない**

燃焼器具の不完全燃焼や火災、事故の原因になります。

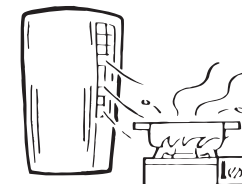

● **電源プラグを抜くときは、プラグを持って行う**

コードを引っ張って抜くと、芯線の一部が断線して発熱・発火の原因になることがあります。

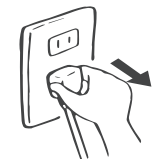

- 長期使用で取付枠などが傷んでないか注意する
傷んだ状態で放置すると製品の落下につながり、ケガなどの原因になることがあります。

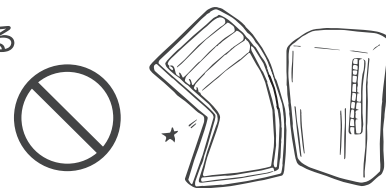

- エアコンを水洗いしない
感電や故障の原因になることがあります。



- 動植物に直接風が当たる場所には設置しない
動植物に悪影響を及ぼす原因になることがあります。

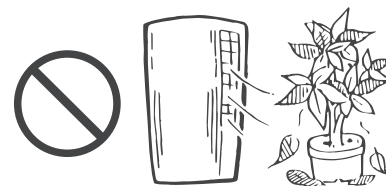

- 掃除をするときは、必ず運転 / 停止ボタンを押して
運転を「停止」にし、電源プラグを抜く
内部でファンが高速回転しており、ケガの原因になることがあります。



- 長期間ご使用にならない場合は、安全のため
電源プラグをコンセントから抜く
ホコリが溜って発熱・発火の原因になることがあります。



- 運転中は、窓ガラスを閉めて吹出口をふさがない
温風で窓ガラス破損や異常、故障の原因になることがあります。



- 豪雨や台風のときは、運転を停止して窓を閉める
窓を開けたまま運転すると室内に浸水して家財などを濡らす原因になることがあります。



- 取り外すときは、傾けないように注意する
内部に溜っている水が滴下して家財などを濡らす原因になることがあります。



3. 移設・修理時の注意事項

警告

- 異常時（こげ臭いなど）は、運転を停止し電源プラグを抜く
お買い上げの販売店または「山善エアコンお客様相談窓口」にご相談ください。異常のまま運転を続けると故障や感電・火災などの原因になります。



- 修理技術者以外の人は、絶対に分解したり修理・改造は行わない
修理は、お買い上げの販売店または「山善エアコンお客様相談窓口」にご相談ください。
修理に不備があると感電・火災などの原因になります。



- エアコンを移動再設置する場合は、取付工事説明書に従って
確実に行う
取り付けに不備があると水漏れ・感電・製品落下によるケガなどの原因になります。



4. 長期使用製品安全表示制度に基づく本体表示について

- 本体への表示内容
経年劣化により危害の発生が高まるおそれがあることを注意喚起するために、電気用品安全法で義務付けられた以下の表示を本体の銘板近傍に行っています。

【製造年】本体の銘板の中に西暦4桁で表示してあります

	<p>【設計上の標準使用期間】 10年 設計上の標準使用期間を超えて使用されますと、経年劣化による発火・けが等の事故に至るおそれがあります。</p>
--	---

- 設計上の標準使用期間とは
設置状況や環境、使用頻度が標準使用条件（7ページ）と異なる場合、または本来の使用目的以外でご利用された場合は、設計上の標準使用期間より短い期間で経年劣化による発火・けが等の事故に至るおそれがあります。
運転時間や温湿度など、以下の標準的な使用条件に基づく経年劣化に対して、製造した年から安全上支障なく使用することができる標準的な期間です。
設計上の標準使用期間は、無償保証期間とは異なります。また、一般的な故障を保証するものではありません。

標準使用条件

	項目	規定
環境条件	電源電圧	定格表示電圧による
	周波数	定格表示周波数による
	冷房室内温度	27℃（乾球温度）
	冷房室内湿度	47%（湿球温度19℃）
	冷房室外温度	35℃（乾球温度）
	冷房室外湿度	40%（湿球温度24℃）
	設置条件	製品の据付説明書による標準設置
負荷条件	住宅	木造平屋、南向き和室、居間
	部屋の広さ	機種能力に見合った広さの部屋（㎡）
想定時間	1年当たりの使用日数	冷房6月2日から9月21日までの112日間（東京モデル）
	1日当たりの使用時間	冷房 9時間/日
	1年間の使用時間	冷房 1008時間/年

ご使用前に

出荷時の試運転により、底部に水が残っている場合があります…異常ではありません。

- ご使用時は本体背面をふさがないように必ず窓を開けてご使用ください。
- 室外側への放熱のため、窓・あみ戸を開けます。（窓・あみ戸は、途中で止めずに、完全に開けて下さい。）
- 窓を窓ストッパーに当たるまで、ゆっくりと閉めます。（窓と窓ストッパーの間に隙間ができないようにしてください。）
- 運転時には窓ストッパーを必ず使用して、窓がエアコンの背面をふさがないようにしてください。

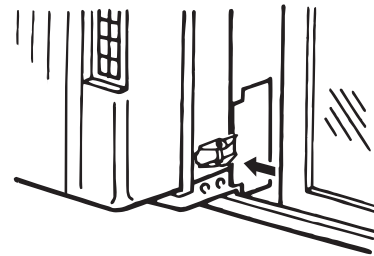

窓・あみ戸で吸込み口・吹出し口をふさぐと運転に負荷がかかり異常音発生と故障の原因となったり、保護装置がはたらいて運転できないことがあります。

- 防犯上、お出かけのときは必ず窓を閉めて鍵をかけてください。
- 台風や暴風雨のときにも窓を閉めてください。
- 吹出口のルーバーを開ける
- 吹出口のルーバーを正面の位置まで開けます。

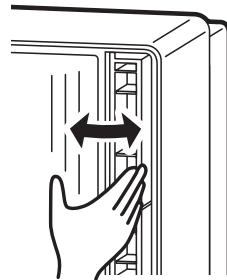

窓ストッパーの使いかた（必ずご使用ください。）

エアコンを運転するとき

- ① 窓を開け、窓ストッパーを矢印の方向に開きます。
- ② 窓を窓ストッパーに当たるまでゆっくりと閉めます。

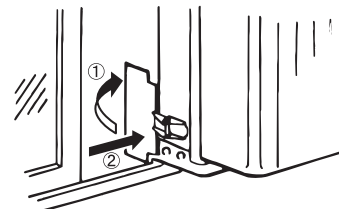

窓を閉めるとき

- ① 運転を停止してください。
- ② 窓を開け窓ストッパーを矢印の方向へ回します。
- ③ 窓を閉めてください。

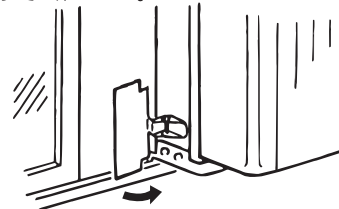

戸側防水パッキンの確認

- パッキンが室外側吹出口をふさいでいませんか。
- 戸側防水パッキンとガラス戸が10mm程度かさなるようにパッキンの溝に沿って切断してあるか確認してください。
- 室外側吹出口をふさぐと冷えなかったり、運転停止の原因になります。
- 右側取付けの場合は、戸側防水パッキンが室外側吹出口をふさぎますので必ず切断してください。

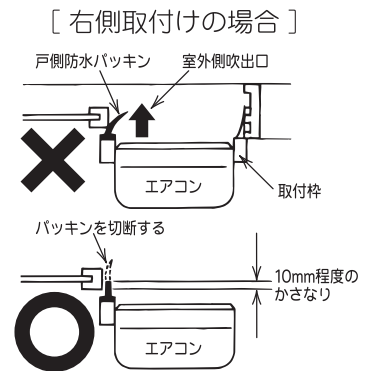

上手な使い方

- 電気代の節約と快適な冷房・除湿運転をするために。

室内温度は快適に

- 冷やしすぎは健康上よくありません。また電気のもだ使いになります。

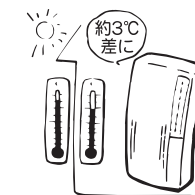

タイマーを使う

- タイマーを使って必要な時間だけ運転してください。

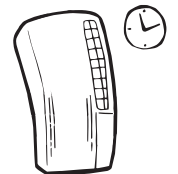

窓や戸は必要以上に開けない

- 冷風がお部屋から逃げないように、窓や戸は必要以上に開けないようにしてください。



防カビフィルターの掃除をこまめに

- 防カビフィルターの目づまりは風量をへらし、冷房除湿効果を弱めます。2週間に1回は掃除を。

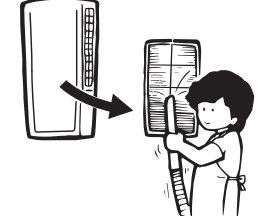

室内温度はムラのないように

- 室温のムラを少なくするように風向調節を。



おやすみ時、冷やしすぎは禁物

- 温度設定を少し高めにしてください。

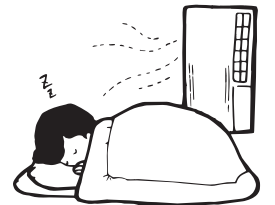

窓にはカーテンを

- 冷房運転時にはカーテンなどを閉め、直射日光が入らないようにします。



ときどき換気を

- 窓を閉め切ることが多いのでときどき換気をしてください。また燃焼器具の使用はひかえてください。

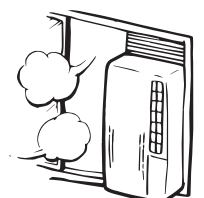

各部のなまえとはたらき

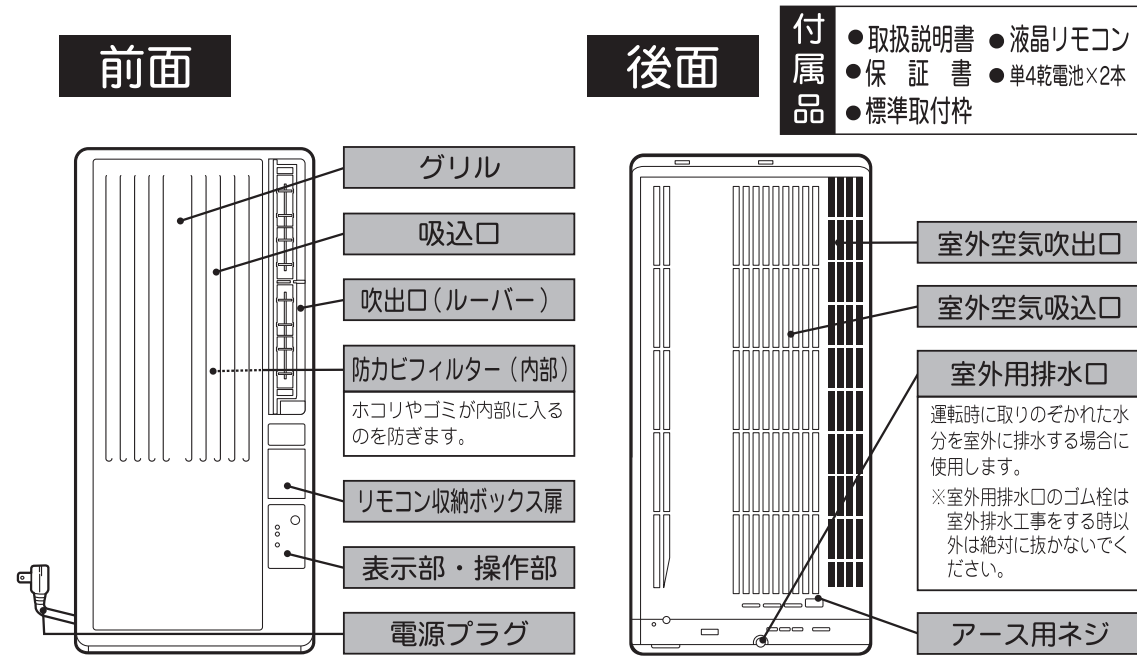

操作部のなまえとはたらき

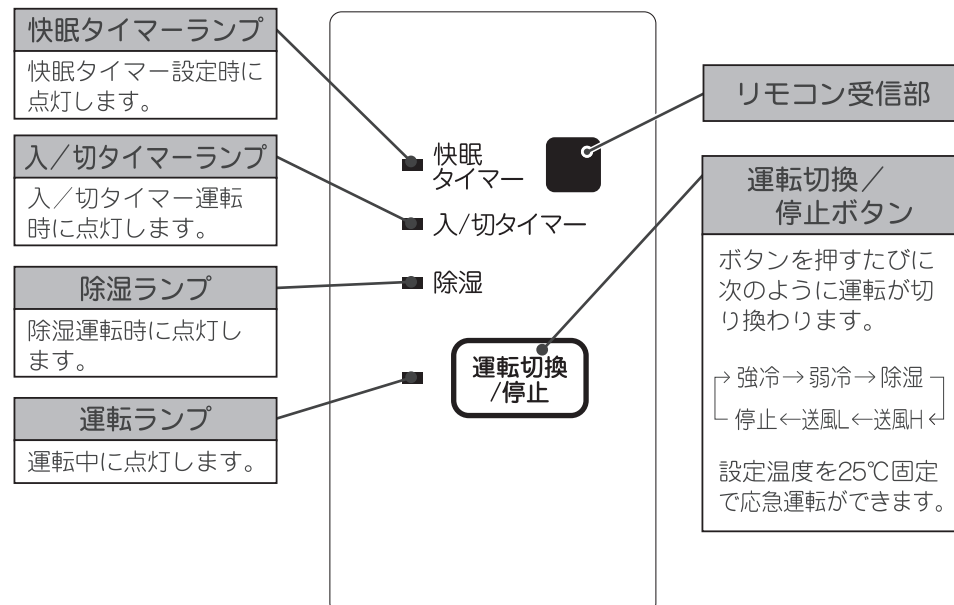

●このエアコンはドレン水自動処理機構になっていますので排水処理の必要はありませんが、必要に応じて排水工事をする事も可能です。詳しくは、23ページをご覧ください。

リモコンのなまえとはたらき

リモコン型番：WI-1

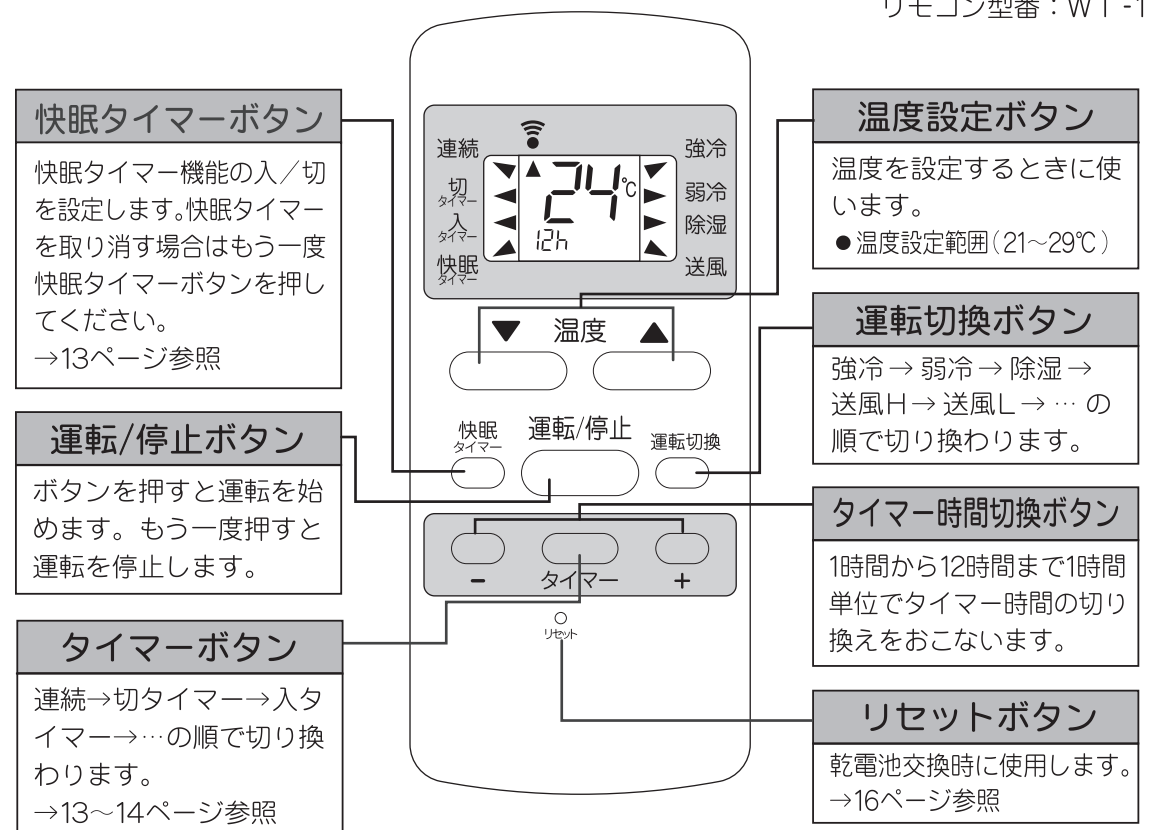

液晶表示部

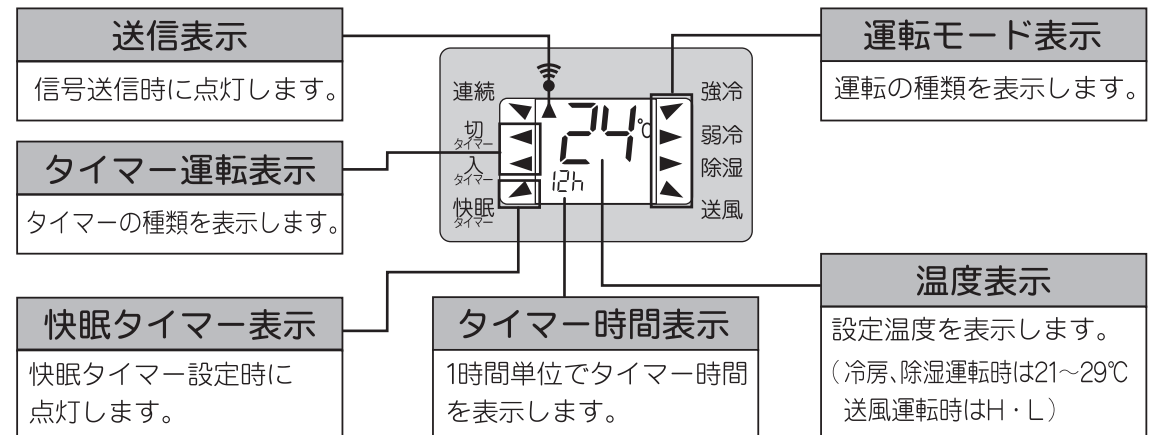

ご注意

- 本体受信部とリモコンの間にカーテンなど信号をさえぎる物があると動作しません。
- リモコンを投げたり、落としたりしないでください。また、水などをかけたりしないでください。
- リモコンや本体受信部に直射日光があたる場合、リモコン操作が正しくできない場合があります。
- 電子瞬時点灯方式またはインバータ方式の蛍光灯がある部屋では、リモコンの信号を受付けない場合があります。
- 運転切り換えは本体操作部でもリモコンでもできますが、後から操作した方が優先します。そのため本体の動作とリモコンの表示が一致しない場合があります。

運転のしかた

ボタンを押したとき、又はリモコンを正しく受信したときは、「ピッ」という音がします。

- エアコン背面の窓が開いていることを確認してください。
- ルーバーが開いていることを確認してください。

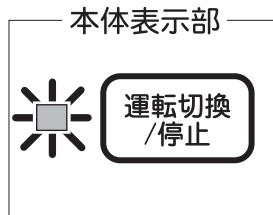
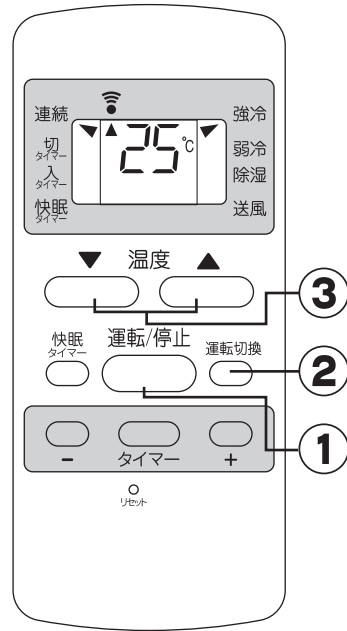

電源 電源プラグ
コンセントに差し込みます。

1 運転/停止ボタン
押します。
● 本体の運転ランプが点灯し運転を開始します。

2 運転切換ボタン
押して運転の種類を選びます。ボタンは「ピッ」という音を確認しながらゆっくりと押します。
● ボタンを押すたびに、次のように表示が切り換わります。
強冷→弱冷→除湿→送風H→送風L

3 温度設定ボタン（冷房運転のとき）
使い初めは、温度設定は25℃にセットして運転し、しばらくしてから好みの温度に設定してください。
▲を押すと温度が上がリ
▼を押すと温度が下がります。
● 通常は外気温より約3℃低い値を設定します。

停止 運転/停止ボタン
押します。
● 本体の表示部が消えて運転を停止します。

- ご注意**
- 室温が20℃以下のときは、運転しないでください。
 - 室温が「温度設定ボタン」で設定された温度より低いときや、運転中に室温が設定温度になったときは、送風運転になります。
 - 送風の「H」は強送風、「L」は弱送風となり、冷房運転はおこないません。
 - 気温が高い時、最初から21℃で運転すると運転が停止する場合があります。その時は、いったん運転『切』の状態であればしばらく待ってから、25℃に設定して運転し、その後しばらくしてから温度調節してください。

除湿運転のしかた

ボタンを押したとき、又はリモコンを正しく受信したときは、「ピッ」という音がします。

- エアコン背面の窓が開いていることを確認してください。
- ルーバーが開いていることを確認してください。

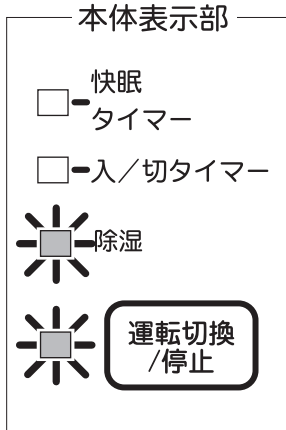
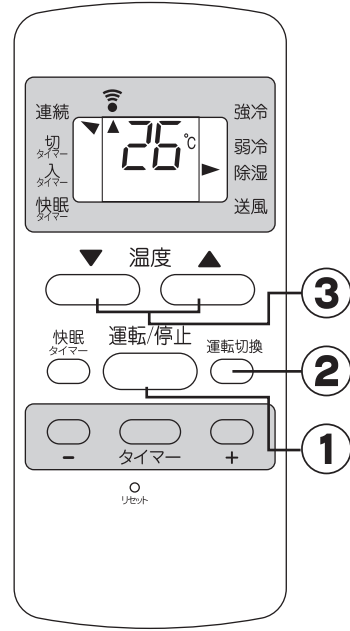

電源 電源プラグ
コンセントに差し込みます。

1 運転/停止ボタン
押します。
● 本体の運転ランプが点灯し運転を開始します。

2 運転切換ボタン
押して「除湿」に切り換えます。
● 本体の除湿ランプが点灯します。
● 本体の運転は下表のように運転をおこないます。

室温が設定よりも高いとき	2℃以上	連続運転
	2℃未満	6分間運転 4分間停止
室温が設定よりも低いとき		4分間運転 6分間停止

● 除湿運転中は、風速は「弱」となります。
● 停止中は室内ファンも停止します。

3 温度設定ボタン
好みの温度にします。
● 通常は「26」～「28」にします。

停止 運転/停止ボタン
押します。
● 本体の表示部が消えて運転を停止します。

- ご注意**
- 室温が20℃以下のときは、運転しないでください。低温の状態でも長時間運転した場合、運転を停止します。室温が上がると自動的に運転を再開します。

タイマー運転のしかた

ボタンを押したとき、又はリモコンを正しく受信したときは、「ピッ」という音がします。

- エアコン背面の窓が開いていることを確認してください。
- ルーバーが開いていることを確認してください。
- 「切タイマー」「快眠タイマー」「入タイマー」は、どれか一つしか設定できません。

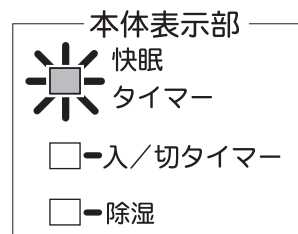
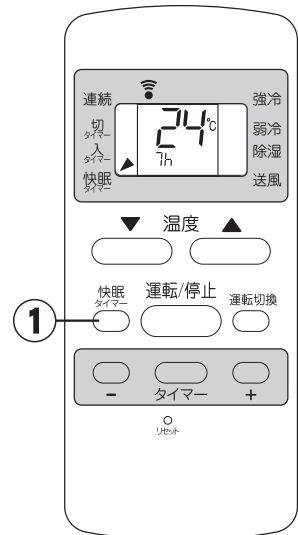
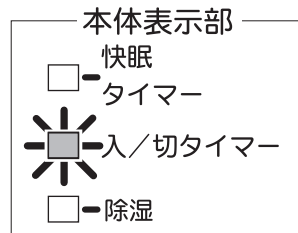
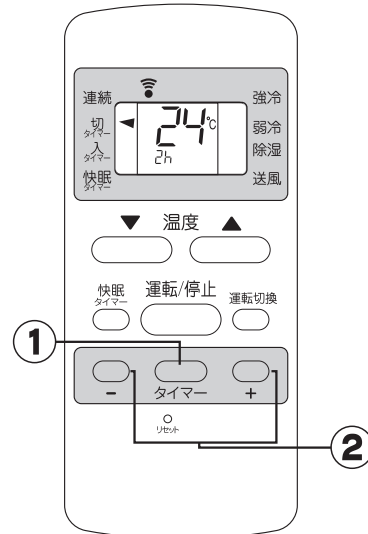

切タイマー

設定時間後に停止します。(15ページ参照)
※おやすみ時などにお使いください。

お好みの運転状態にしてから行ってください。

タイマーボタン

- 1 液晶表示部のタイマー運転表示を「切タイマー」に合わせます。
 - 液晶表示部にタイマー時間が表示されます。
 - 本体の入/切タイマーランプが点灯します。

タイマー時間切換 ボタン

- 2 ーまたは + ボタンを押して好みのタイマー時間に合わせます。
(例) 今、午後9時です。午後11時(2時間後)に停止したい場合は「2」に合わせます。
 - タイマー時間設定範囲は「1」～「12」時間です。これでタイマーセットは完了です。
 - 液晶表示部に、運転停止までの時間を表示します。

快眠タイマー

設定7時間後に停止します。(15ページ参照)
※おやすみ時などにお使いください。

お好みの運転状態にしてから行ってください。

快眠タイマーボタン

- 1 液晶表示部の快眠タイマーが選択されます。
 - 液晶表示部にタイマー時間が表示されます。
 - 本体の快眠タイマーランプが点灯します。これでタイマーセットは完了です。
 - 液晶表示部に、運転停止までの時間を表示します。

おやすみのときは

- 冷風に直接長時間当たらないよう風向きを調節してください。
- 冷えすぎないようにご注意ください。またタイマーを活用して必要な時間だけ運転しましょう。節電にもつながります。

入タイマー

設定時間後に運転を開始します。
設定1時間後に停止します。
※おめざめ時などにお使いください。

お好みの運転状態にしてから行ってください。

タイマーボタン

- 1 液晶表示部のタイマー運転表示を「入タイマー」に合わせます。
 - 液晶表示部にタイマー時間が表示されます。
 - 本体の入/切タイマーランプは数回点滅後、点灯し運転が停止します。

タイマー時間切換ボタン

- 2 ー または + ボタンを押してタイマー時間を合わせます。
(例) 今、午後10時です。翌日の午前7時(9時間後)に運転したい場合は「9」に合わせます。
 - タイマー時間設定範囲は「1」～「12」時間です。これでタイマーセットは完了です。
 - 液晶表示部に、運転開始までの時間を表示します。

- 切り忘れ防止機能・・・運転開始後、1時間経過するとエアコン本体の運転を停止します。
- 運転を再開するには、温度設定ボタンや運転切換ボタンを押してください。液晶に表示されているモードで運転が再開されます。運転/停止ボタンを押した場合は、停止しますので、再度、運転/停止ボタンを押して再開させてください。
- 入タイマーをセットし運転開始したあとに、連続運転に切換えたいときは、リモコンのタイマーボタンを3回押しタイマー運転を解除します。(解除されると入/切タイマーランプが消え、リモコンの液晶表示部が「連続」を指します)その後お好みの運転状態にしてください。

リモコンご使用の前に

ご使用になる前に付属の乾電池をリモコンに入れてください。

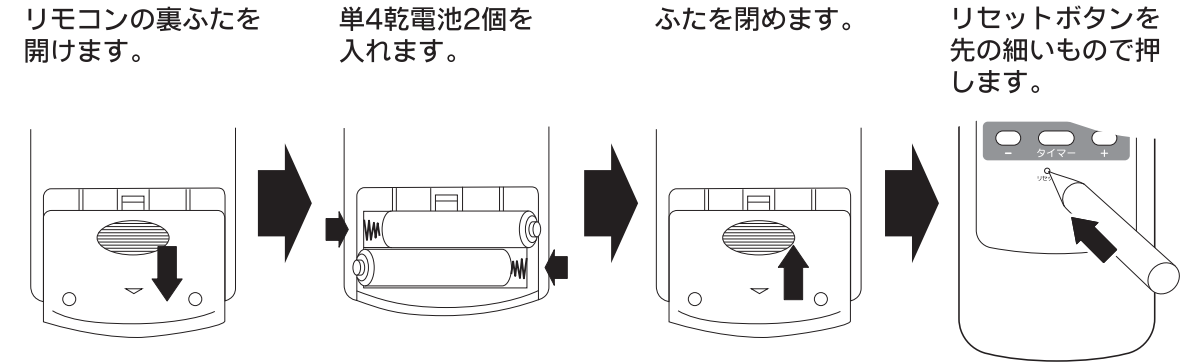

- ご注意**
- 乾電池の液漏れをさけるため、長期間使わない時は乾電池を取り出してください。
 - 動作しにくくなった場合は乾電池を交換してください。

リモコンが使えないときは

リモコンの乾電池が切れたり、リモコンが見つからないときに、本体の運転切換/停止ボタンで運転や切り換え、停止ができます。

(ただし、本体の運転切換/停止ボタンでは温度設定やタイマー設定はできません。設定温度を25℃固定で応急運転ができます。)

タイマー運転中、変更したいとき

時間を変更したい。	<ul style="list-style-type: none"> ● タイマー時間切換ボタン(+ または -)を押して、変更したい時間に合わせます。 変更した時点から新しい設定時間で動作します。
温度を変更したい。	<ul style="list-style-type: none"> ● 温度設定ボタン(▲ または ▼)を押して、変更したい温度に合わせます。
タイマー運転を中止したい。	<ul style="list-style-type: none"> ● タイマーボタンを押し連続に合わせます。 ● 「入タイマー」運転中に、運転/停止ボタンを押すとタイマーは解除され、停止状態となります。

切タイマー、快眠タイマー運転中は

切タイマーで運転中は

- 室温が設定した温度になってから30分後に温度設定を自動的に1℃上げて運転し、冷え過ぎをやわらげます。
(温度設定の表示は変わりません。)
このとき運転は「弱冷」になります。
- 送風運転が30分以上続くと、送風を止めて、部屋の温度状態を見守ります。室温が設定温度以上になると再び冷房運転を開始します。

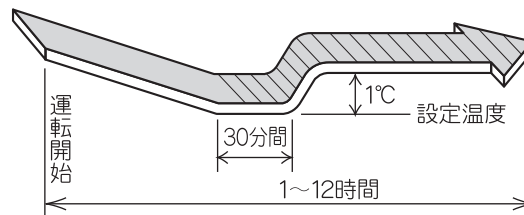

快眠タイマーで運転中は

- 室温が設定温度になって1時間後からは
 1. 温度設定を自動的に0.5℃上げて運転し、冷え過ぎをやわらげます。
 2. 温度調節の巾は2℃になります。
(+0.5℃~+2.5℃で制御)
 3. 運転は「弱冷」になります。
- 7時間後、運転を停止します。

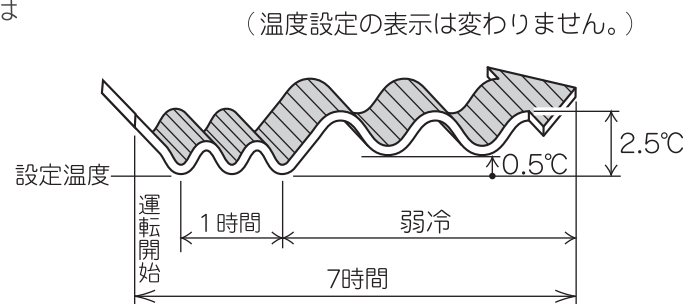

風向調節のしかた

- 空調効果をより高めるためにルーバーで風向を調節してください。

左右ルーバー

お部屋の状態やお好みに合わせて、調節してください。

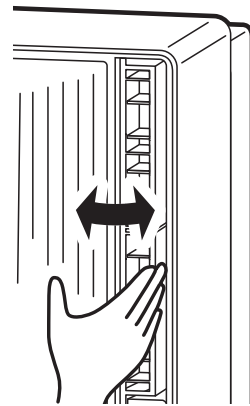

上下ルーバー

通常は水平または少し上向きにしてください。

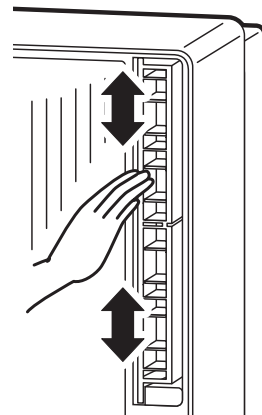

運転中は、吸込口や吹出口をふさがない

- フィルターにホコリが詰まると風量が減少し、能力が低下したり、運転が停止したりすることがあります。

吹出口近くに物を置かない

- 室外側の吸込口や吹出口をふさいだ場合は、コンプレッサーが過熱して保護回路が働き冷房運転を停止することがあります。コンプレッサーの温度が下がるとコンプレッサーは再起動しますが、冷却に1時間以上要することもあります。
- 室内側の吸込口・吹出口と室外側の室外空気吸込口・室外空気吹出口の4カ所の前方に風の流れるものを置かないでください。
- 室内側では冷風吹出口の前に遮蔽物を置くと室内空気吸込口より冷気を吸い込み、本体内の温度センサーが室内温度の下がった状態と判断し、コンプレッサーは一時停止し、冷房運転から送風運転に切り換わります。
- エアコンの前に長くいると冷えた風が身体に当たり、はね返った冷たい風をセンサーが感知して冷房運転から送風運転に切り換わる場合もあります。

エアコンの運転と性能について

- エアコンを正しく使っていただくために、つぎの条件で運転してください。

エアコンの運転条件			
冷房運転 除湿運転	外気の温度	約21℃以上	43℃以下
	部屋の温度	約21℃以上	32℃以下
	部屋の湿度	80%以下 ● 80%をこえた状態で長時間運転すると機械の表面に露がつき滴下することがあります。また除湿量が多くなるため室外側からドレン水が出ることもあります。 特に水蒸気が発生する場所や適室より大きい部屋での運転は避けてください。	

この条件以外の温度で運転されますと適正な能力が得られない場合や、保護装置がはたらき運転できないことがあります。

停電について

運転中に停電した場合はすべての運転を停止します。

- 運転を再開するときはしばらく待ってから運転/停止ボタンを押しなおしてください。
- タイマー運転中に停電した場合も、同様に停止状態になります。もう一度、タイマーをセットしてください。

運転中に誤動作したとき

万一運転中にカミナリ、カー無線などにより誤動作したときは、電源プラグを抜きしばらく待ってから差し込みなおし、もう一度始めから操作をやりなおしてください。

お手入れのしかた

- お手入れするときは、必ず運転を止め、電源プラグを抜いてください。

シーズン前の点検 (シーズン前に試運転される時に)

アース線の確認

アース線がはずれていたり、途中で切れていないか確認します。

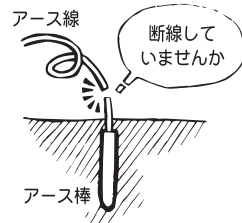

防カビフィルターの確認

防カビフィルターを入れずに運転しますと、製品が汚れ故障の原因になります。

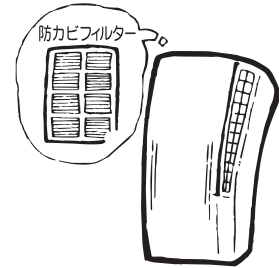

窓やあみ戸など吸込口や吹出口の周囲をふさぐものがないか確認

異常や故障の原因になります。

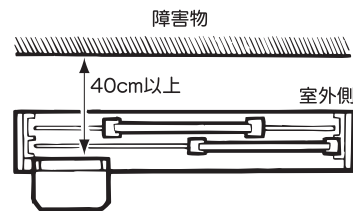

防カビフィルターのお手入れ

2週間に一度は お手入れを

フィルターにホコリが詰まると風量が減少し、能力が低下したり、運転が停止したりすることがあります。

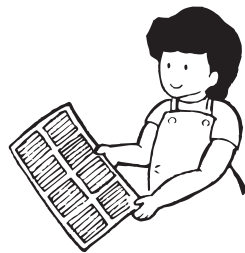

フィルターの取り外しかた

1. グリルの下を手前に引いて、グリルをはずします。

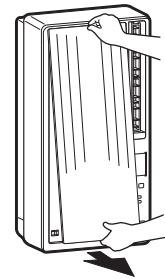

2. フィルターの引掛けつめ5カ所をはずします。

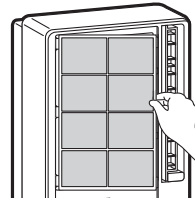

グリルの取り付けかた

グリル上部を本体の穴にさし込み図の2カ所を確実に押します。

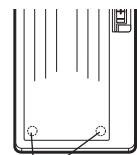

フィルターの掃除

掃除機を使用するか、軽くたたいてください。汚れのひどいときは、中性洗剤を溶かしたぬるま湯か水で洗うと効果があります。洗った後は、よくすすぎ、日陰で乾かしてから元どおり取り付けてください。



本体・グリルのお手入れ

本体に 水をかけないで

直接水をかけて掃除することは、絶対にしないでください。感電のおそれがあります。

揮発性のものは 使わないで

ベンジン・シンナー、みがき粉、アルコール、化学ぞうきんなどを使用すると、変色、変形や割れることがありますので使用しないでください。

40℃以上のお湯は 使わないで

変形することがあります。



スポンジや布などのやわらかいものを使用してください。中性洗剤を溶かした40℃以下のぬるま湯か水をふくませて拭き、その後、やわらかい布で水分を拭き取ってください。グリルはしっかりと乾かしたのち、もとどおりに取り付けてください。

内部表面のお手入れ

- 運転を停止し、電源プラグをコンセントから抜いてください。
- グリルと防カビフィルターを取り外して、掃除機で熱交換器表面のほこりを取り除いてください。

ご注意

掃除機で熱交換器に傷をつけないでください。

- 性能低下の原因となります。

熱交換器にふれないでください。

- けがや故障の原因となります。
- フィンが著しく変形した場合、よく冷えないなど能力不足の原因となります。

熱交換器を洗浄しないでください。

- 熱交換器から水などが入ると感電や故障の原因となります。

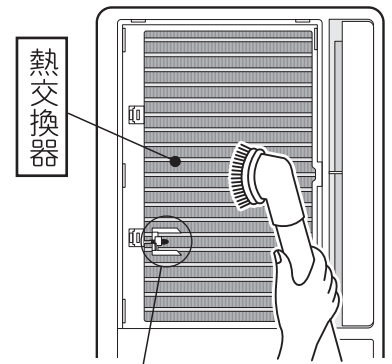

温度センサー

温度センサーがはずれると、故障の原因となります。温度センサー周辺の掃除はご注意ください。

シーズン後のお手入れ

送風運転をする

内部を乾燥させるため、晴れた日に半日ぐらい送風運転をします。

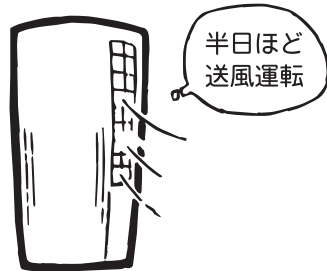

電源プラグを抜く

運転を停止して、電源プラグを抜いてください。

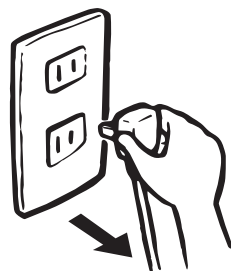

防カビフィルターの掃除

掃除後はもとどおりに取り付けます。

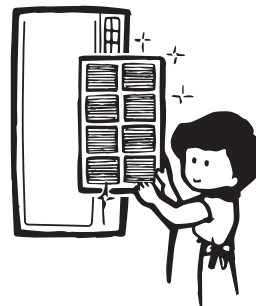

エアコンの取りはずしかた

1 運転を停止して、電源プラグをコンセントから抜いてください。

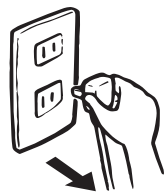

2 排水工事をしている場合は、排水用のホースなどははずします。

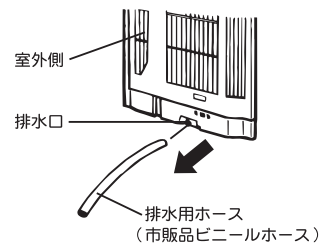

3 固定レバーを左方向へずらし、エアコン本体を手前にしっかりささえながら引きだします。

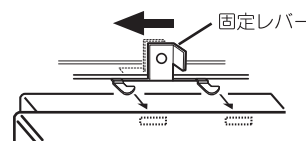

ご注意

シーズンオフなど取りはずすときは、次のようにおこなってください。

- 取りはずすときは、事前に内部を乾燥させるために、晴れた日に半日ぐらい送風運転をしてください。
- 取付枠を取りはずすときは、取り付けの逆の順序でおこなってください。くわしくは取付工事説明書をご覧ください。
- 取りはずした部品は大切に保管してください。
- 本体は立てた状態で保管してください。

取り付け・移設のときには

取り付け	「安全上のご注意」の「取り付け上の注意事項」(2~3ページ)をご確認のうえ、取付工事説明書にしたがって取り付けてください。また、取付けが悪いと、振動音が大きくなります。
移 設	<ul style="list-style-type: none"> ● 「安全上のご注意」の「移設・修理時の注意事項」(6ページ)をご確認ください。またお買い求めの販売店にご相談ください。(50Hz/60Hzの周波数は、共用になっています。) ● 取付窓の高さが770mm~1400mm未満の窓に取り付ける場合は標準取付枠WI-HW1をご使用ください。 ● 取付窓の高さが標準以上(1400mm~1900mm)に取り付ける場合は、延長取付枠WI-EW1をご購入ください。(1ページ参照)

点 検 整 備

- エアコンを数シーズンご使用になりますと内部が汚れ性能が低下することがあります。ご使用状態によっては、においが発生したり、ゴミ・ホコリなどによりドレン水の処理能力が悪くなることもあります。通常のお手入れとは別に点検整備(有料)をお勧めします。点検整備はお買い求めの販売店にご相談ください。

ドレン水の排水工事について

ドレン水の排水工事は不要です。

ご注意

排水工事をする時以外は絶対に室外用排水口ゴム栓を抜かないでください。水もれとなります。

- ドレン水自動処理機構（ノンドレン）は運転中に生じるドレン水をエアコン内部で蒸発させて処理します。

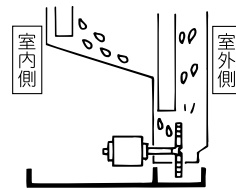

排水工事が必要な場合

- 下記のような場合にだけ排水工事をしてください。
 - 湿度の高い場所（80%以上）で長時間使用し、ドレン水が室外側に滴下する場合
 - 排水処理の音（シャワシャワ音）が気にかかる場合

必要に応じて室外排水の工事をしてください。

室 外 排 水

- 室外用排水口のゴム栓をはずし、排水口にビニールホースを差し込みます。
- 水漏れを防止するため、必ず先下りの勾配になるようおこなってください。

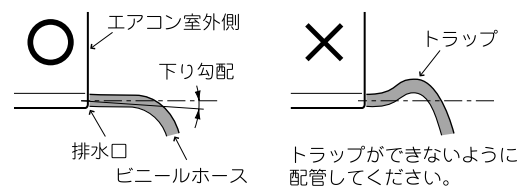
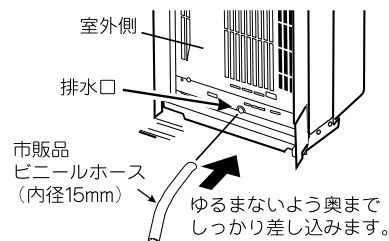

ご注意

- 窓を閉める際は、エアコンの排水口よりビニールホースを抜いてください。再びエアコンをご使用になるときは、ビニールホースを排水口に挿入してください。

故障かな？と思われたときは

修理、サービスをお申し付けになる前に次の点をお調べください。

運転しない

- 停電ではありませんか。
- 電源プラグがコンセントからはずれていませんか。
- プレーカーかヒューズが切れていませんか。
- タイマーの使い方をまちがっていませんか。
↳ 13・14・15ページをご覧ください。
- カミナリが近くに落ちた場合、安全装置が働いて動かないことがあります。

よく冷えない

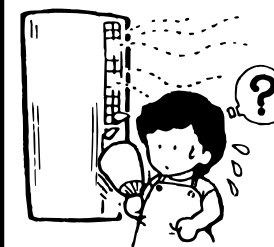

- 前方に障害物はありませんか。
↳ はねかえった冷気を感知して室温が高いのに停止することがありますので障害物を取り除いてください。
- 室外側の吸込口や吹出口をふさいでいませんか。
↳ 7ページの「ご使用の前に」をご覧ください。
- 防カビフィルターが汚れていませんか。グリルを外してご確認ください。
↳ 19ページの「防カビフィルターのお手入れ」をご覧ください。
- ルーバーが適切な位置になっていませんか。
↳ 17ページの「風向調節のしかた」をご覧ください。
- 送風または除湿運転になっていませんか。
↳ 冷房運転に切り換えてください。
- 窓やエアコンに直射日光が当たっていませんか。
↳ スダレ等を取り付けて直射日光を避けてください。
- 冷媒（冷たいガス）が下部から上部へ流れる構造になっています。吹出し口から風が出るまで約4～6分かかります。
- 最初の運転時に、温度設定を21℃にしていませんか。
↳ いったん運転を切り、しばらく待ってから25℃に設定して運転し、その後しばらくしてから温度調節してください。

室外側から水滴や水しぶきが出てくる

- 次のような使用をしていませんか。
↳ 水蒸気が発生する場所での運転。窓やドアを開けたままでの運転。適室より大きい部屋での運転。湿度が高い部屋での運転。

本体の快眠タイマー表示ランプと運転ランプが点滅する

- 室内側の吸込口や吹出口をふさいでいませんか。
↳ 19ページの「防カビフィルターのお手入れ」をご覧ください。
- 防カビフィルターが汚れていませんか。
↳ 19ページの「防カビフィルターのお手入れ」をご覧ください。
- 室内や室外の温度が20℃以下または44℃以上になっていませんか。

音が大きい

- コンプレッサーの入切により温度を調節する方式ですので、起動時や停止時には音が高くなります。（25ページの「運転音について」をご覧ください。）

運転切換／停止ボタンを何回押ししても除湿ランプと運転ランプが点滅する時はただちに運転を中止し、電源プラグをコンセントから抜いてから販売店へご連絡ください。

- 電源プラグやコードが異常に熱いとき。又、コードの被覆の破れがあるとき。
- ブレーカーやヒューズがたびたび切れるとき。
- スイッチの作動が不確実なとき。
- 誤って異物や水を入れてしまったとき。
- その他異常を感じたとき。

次の症状は故障ではありません。

霧がでてているように見える

- 冷房運転時、お部屋の空気がエアコンから吹き出した冷たい風で冷やされ、霧状になるためです。

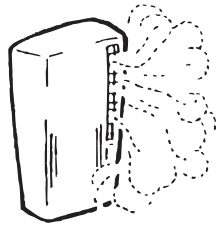

水が流れるような音がする

- 「シュー」「シュー」という音はエアコンの内部に冷媒が流れている音です。「シャワ」「シャワ」と水をかきあげる音は内部でドレン水を自動的に処理している音です。

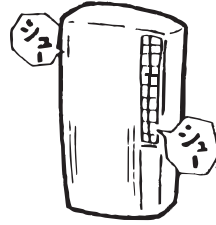

部屋がにおう

- 壁やじゅうたん・家具・衣類などのにおいがフィルターなどにしみ込んででてくるためです。こまめにフィルターを掃除してください。

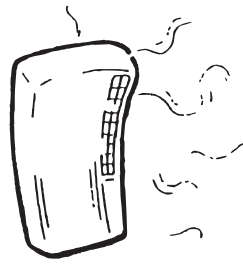

露がおちる

- 部屋の湿度が80%をこえた状態で長時間運転すると機械の表面に露がつき滴下することがあります。こまめに拭きとるなどしてください。



弱冷運転について

- 強冷運転に比べて弱冷運転では冷房能力は低下しますが運転音等には大きな差はできません。

運転音について

- ウインドエアコンはコンプレッサーと一体型となっている為、室外機を室内に置いた場合と同じような状態になっています。また、コンプレッサーの入切により温度を調節する方式ですので、起動時や停止時には音が高くなります。

別売部品

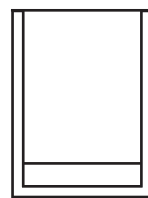

- 延長取付枠
取付高さが1400mm以上の場合にお求めください。

WI-EW1

エアコン運転時のご注意

- エアコンを運転の前にもう一度次のことをご確認ください。

窓は開いていますか？ エアコンは窓のどちら側についていますか？

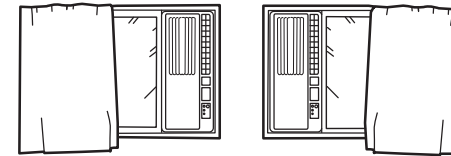

右側ですか？

左側ですか？

右側取付の場合、背面の吹出口が少しでもふさがれると冷えなくなったり、異音が出たりしますので以下の点をもう一度ご確認ください。

窓ストッパーはついていますか？

運転時に窓ストッパーを必ず使用して窓がエアコンの背面をふさがないようにしてください。吸込口吹出口をふさぐと、エアコンの性能が低下したり、保護装置が働いて運転できないことがあります。

- 1 窓、あみ戸を開けます。エアコン背面の放熱をふさがないように、窓、あみ戸は途中で止めずに完全に開けてください。
- 2 窓ストッパーをセットします。
- 3 窓を閉めます。窓を窓ストッパーに当たるまでゆっくりと閉めます。戸側防水パッキンが室外側吹出口を少しでもふさいでいないか注意してください。

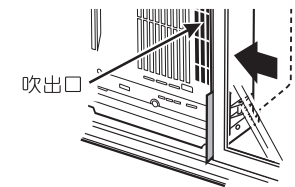
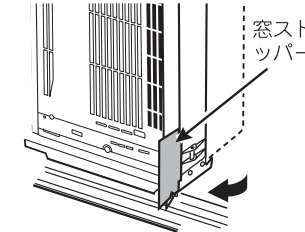
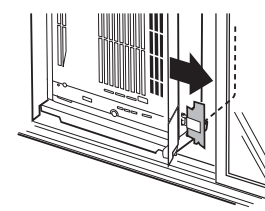

固定ネジは取り付けられていますか？

取付枠とエアコン本体を固定する『固定ネジ』（取付工事説明書参照）は取り付けられていますか？ 落下防止の為、必ず取り付けして下さい。

ご注意

- 台風や暴風雨のとき、また長時間外出するときなどは、エアコンの運転を停止し、上記と逆の手順で必ず戸閉めをおこなってください。
- エアコンの室外吹出口の近くに物を置かないでください。ドレン水が霧状に吹き出て物を濡らす場合があります。
- 窓の形状によっては、若干のすきまが空くことがありますが、防犯のために工夫して鍵を取り付けてください。

