



ご使用になる前に

この取扱説明書(保証書付)
を最後までお読みのうえ
正しくお使いください。

一般家庭用

食器乾燥器

YD-180

取扱説明書

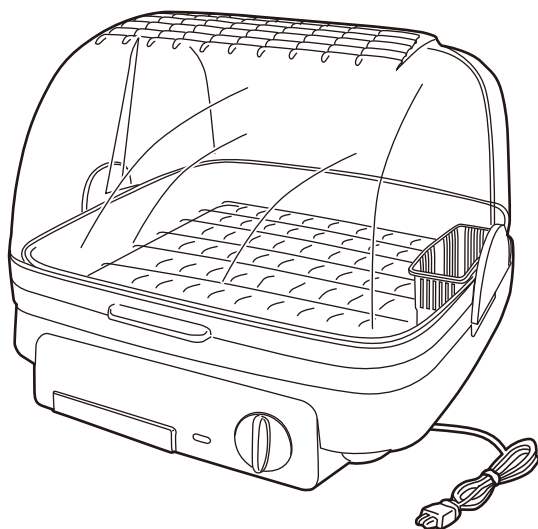

も く じ



安全上のご注意	1～2
各部の名称	3～4
本体の設置	3
正しい使いかた	5～6
上手な使いかた	6
お手入れのしかた	7
仕 様	8
修理サービスを依頼される前に	8
アフターサービスについて	8

お買上げいただきありがとうございました。
なお、この取扱説明書(保証書付)は、大切に
保管してください。
万一ご使用中にわからないことや不都合が生じた
とき、きつとお役に立ちます。

この商品は、海外ではご使用になれません。
FOR USE IN JAPAN ONLY

安全上のご注意











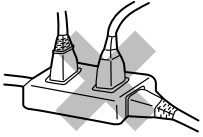

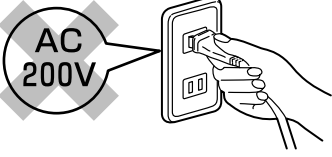

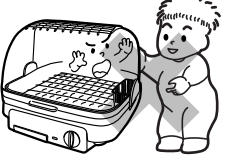

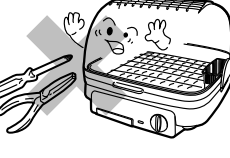
※ご使用の前に、「安全上のご注意」と「取扱説明書」の内容をよくお読みのうえ、正しくお使いください。
 ※ここに示した項目は、製品を安全に正しくお使い頂き、お使いになる人や他の人々への危害や財産への損害を未然に防止するためのものです。また、危害や損害の大きさと切迫の程度を明示するために、誤った取扱いをすると生じることが想定される内容を、「警告」「注意」の2つに区分しています。いずれも安全に関する重要な内容ですので、必ず守ってください。

 警告	この表示を無視して、誤った取扱いをすると、人が死亡又は重傷を負う可能性が想定される内容を示しています。
 注意	この表示を無視して、誤った取扱いをすると、人が傷害を負う可能性及び物的損害のみの発生が想定される内容を示しています。

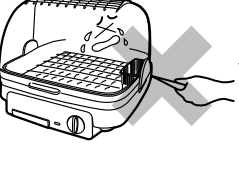
絵表示の例





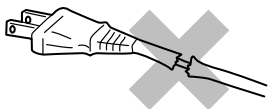
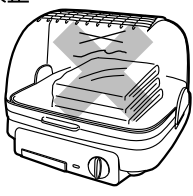
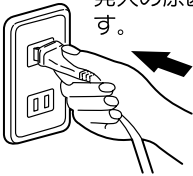
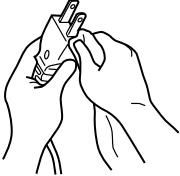

- 記号は、禁止の行為であることを告げるものです。図の中や近くに具体的な禁止内容（左図の場合は分解禁止）が描かれています。
 - 記号は、行為を強制したり指示したりする内容を告げるものです。図の中に具体的な指示内容（左図の場合は電源プラグをコンセントから抜いてください）が描かれています。
- ※お読みになった後は、お使いになる方がいつでも見られるところに必ず保管してください。

警告

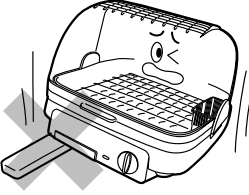
 <p>定格15A以上のコンセントを単独で使う</p> <p>●他の器具と併用すると分岐コンセント部が異常発熱して発火の原因となります。</p> 	 <p>交流100V以外では使用しない</p> <p>●火災・感電の原因となります。</p> <p>禁止</p>  <p>AC 200V</p>	 <p>子どもだけで使わせたり、幼児の手の届くところで使わない</p> <p>●やけど・感電・けがの原因となります。</p> <p>禁止</p> 
 <p>修理技術者以外の人、絶対に分解したり修理・改造は行なわない</p> <p>●内部に触れると感電したり、異常動作してけがをしたり、発火の原因となります。</p> <p>分解禁止</p> 	 <p>カーテンなどの可燃物の近くや、畳・ジュタン・テーブルクロスなどの熱に弱い物の上で使用しない</p> <p>●火災の原因となります。</p> <p>禁止</p> 	 <p>本体内にピンや針金、金属物などの異物を入れない</p> <p>●内部に触れたり、異常動作して感電やけがの原因となります。</p> <p>禁止</p> 
 <p>包装用ポリ袋はお子様の手の届かない場所に保管する</p> <p>●誤ってかぶったとき窒息し、死亡の原因となります。</p> <p>指示に従う</p> 	 <p>水につけたり、水をかけたりしない</p> <p>●ショート、感電の原因となります。</p> <p>水ぬれ禁止</p> 	 <p>本体のふた排気口をふきんなどで絶対にふさがない</p> <p>●食器の乾燥効果が悪くなったり、熱気がこもって本体の変形、故障・火災の原因となります。</p> <p>禁止</p> 

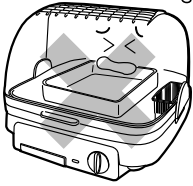
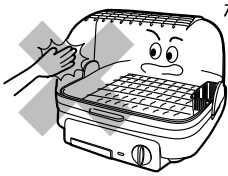
<p>禁止</p> <p>電源コードや電源プラグが傷んだり、コンセントの差し込みがゆるいときは使用しない</p> <ul style="list-style-type: none"> ●感電・ショート・発火の原因となります。 	<p>禁止</p> <p>電源コードを傷付けたり、破損させたり、熱器具に近づけたり、無理に曲げたり、引張ったり、ねじったり、たばねて使用したりしない</p> <ul style="list-style-type: none"> ●また、重い物を載せたり、挟み込んだり、加工したりすると、電源コードが破損し火災や、感電の原因となります。 ※結束バンドは必ずはずす。 	<p>禁止</p> <p>食器以外の乾燥には使用しない</p> <ul style="list-style-type: none"> ●火災の原因となります。 
<p>指示に従う</p> <p>電源プラグはコンセントの奥までしっかり差し込む</p> <ul style="list-style-type: none"> ●感電・ショート・発煙・発火の原因となります。 	<p>指示に従う</p> <p>定期的に電源プラグのほこりを取る</p> <ul style="list-style-type: none"> ●ほこりがたまると、湿気などで絶縁不良となり火災の原因となります。 	<p>指示に従う</p> <p>お手入れの際は必ず電源プラグをコンセントから抜く。また、ぬれた手で抜き差ししない</p> <ul style="list-style-type: none"> ●感電やけがの原因となります。 

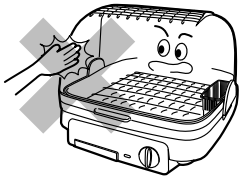
⚠ 注意

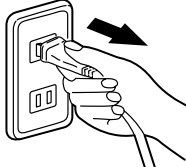
<p>指示に従う</p> <p>食器乾燥器は水平な所に置く</p> <ul style="list-style-type: none"> ●傾いた場所に置くと乾燥効果が悪くなったり、水漏れの原因となります。 	<p>禁止</p> <p>次のような場所では使用しない</p> <p>ガスコンロなどの炎や熱気のあたるところ、ホコリや金属片の多いところ、多湿・油・引火性のガスのあるところ、雨・水しぶきのかかるところ。</p> <ul style="list-style-type: none"> ●感電や火災の原因となります。 	
<p>禁止</p> <p>プラスチック容器などを入れて乾燥しない</p> <ul style="list-style-type: none"> ●変形の原因となります。 	<p>指示に従う</p> <p>お手入れは冷えてから行う</p> <ul style="list-style-type: none"> ●高温部に触れ、やけどの原因となります。 	<p>禁止</p> <p>燃えやすい物を本体の上のにせたり本体の下に入れて使わない</p> <ul style="list-style-type: none"> ●火災の原因となります。 
<p>接触禁止</p> <p>使用中や使用直後は食器や内部が熱くなっているので触れない</p> <ul style="list-style-type: none"> ●やけどの原因となります。 	<p>指示に従う</p> <p>電源プラグを抜くときは、電源コードを持たずに必ず先端の電源プラグを持って抜く</p> <ul style="list-style-type: none"> ●感電やショートして発火の原因となります。 	<p>指示に従う</p> <p>使用時以外は、電源プラグをコンセントから抜く</p> <ul style="list-style-type: none"> ●けがややけど、絶縁劣化による感電・漏電火災の原因となります。 

各部の名称

■ふた

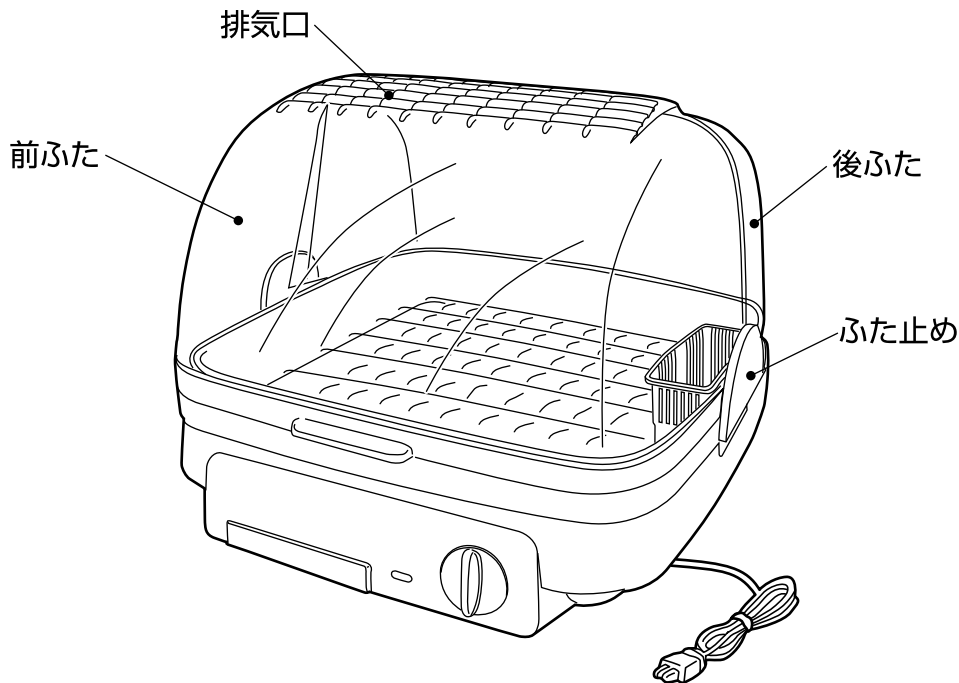

乾燥時間の目安と標準食器量

●標準乾燥時間約70分（室温20℃）

大皿	23cm	5枚
中皿	19cm	5枚
茶わん	12cm	5個
汁わん	12cm	5個
湯飲みまたはコップ		5個
はし・フォーク・スプーンなど		5人分

※室温・湿度・食器の入れ方などにより、乾燥時間に多少の差が生じます。

⚠ 警告

定格15A以上のコンセントを単独で使う

他の器具と併用すると分岐コンセント部が異常発熱して発火の原因となります。



指示に従う

交流100V以外では使用しない
火災、感電の原因となります。

本体の設置

- 本体の前面は解放してください。
- 安全上のご注意をお守りのうえ、右記の空間を確保して設置してください。
- ワゴンなど台の上に設置する場合も同様に空間を確保し、ぐらつきなど無いようにご注意ください。

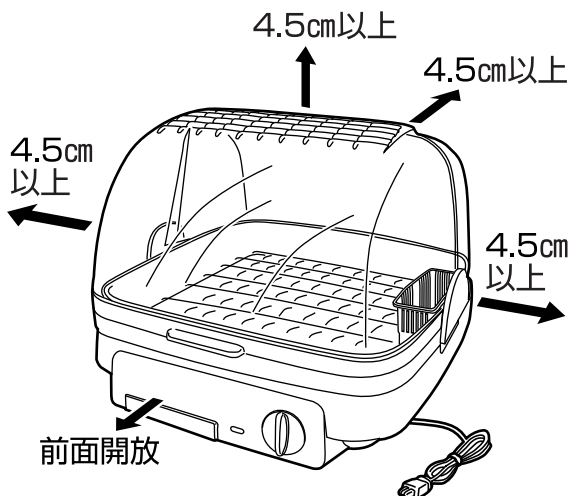

■付属品

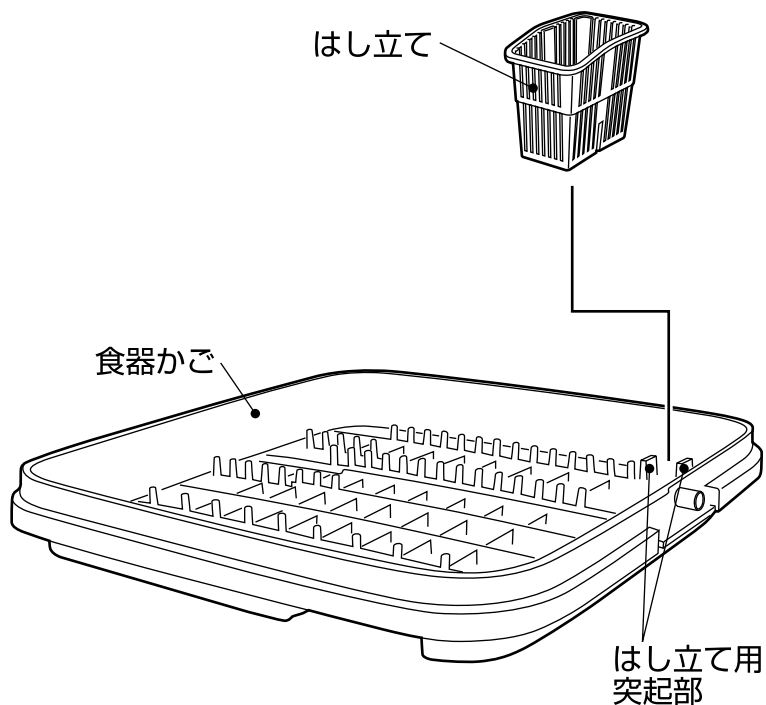

■付属品配置

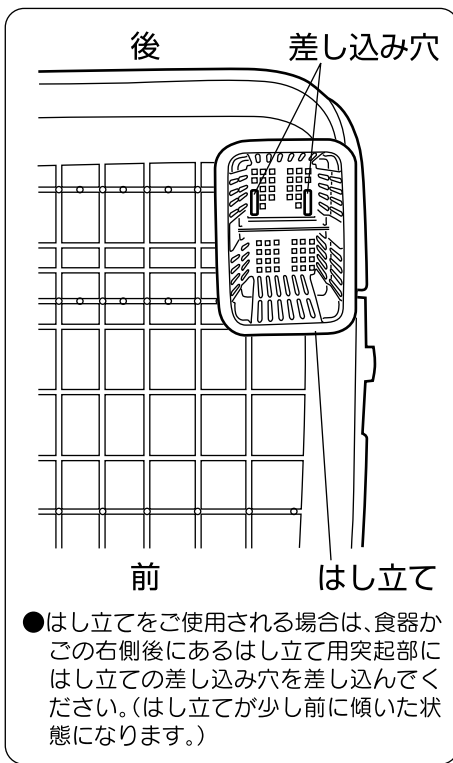

■本体

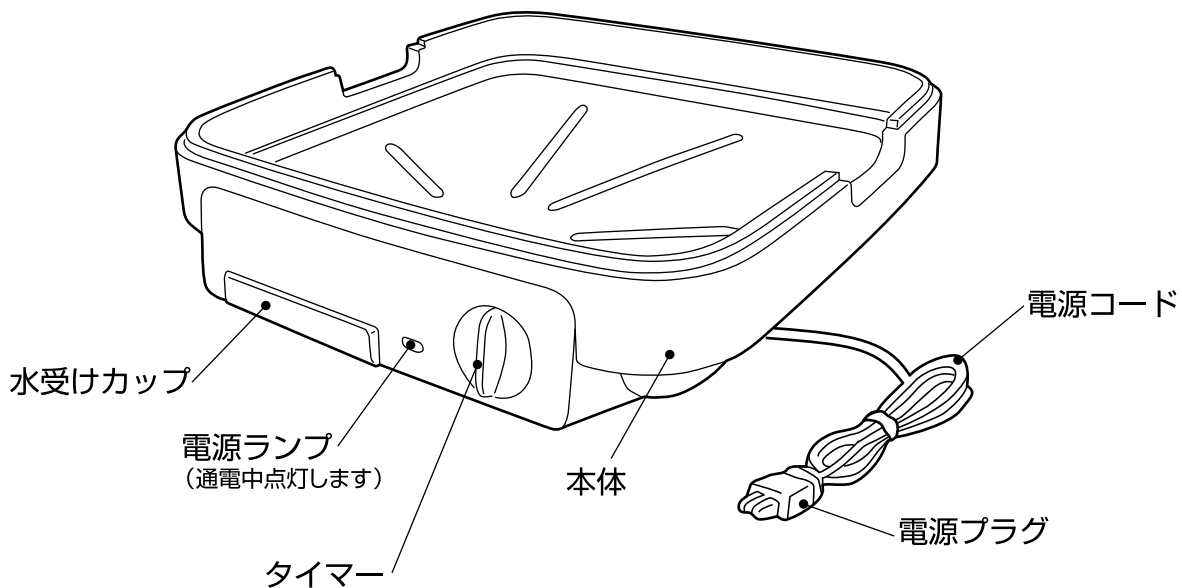

お願い

※水受けカップは必ず取り付け、ご使用前に水を捨ててください。

正しい使いかた

1. 水受けカップを確認する

- 毎回ご使用前にカップ内の水を捨ててください。
- 水受けカップは奥まで確実に差し込んでください。
(水漏れの原因になります)

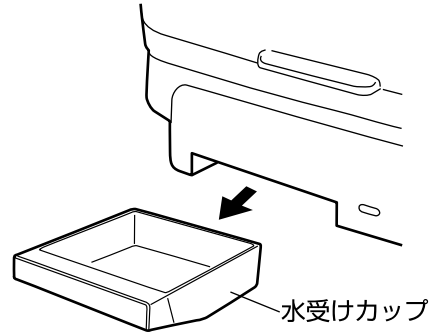

2. 食器を収納する

- 洗った食器はよく水を切ってください。
(水が溜まったまま入れると水受けカップから水があふれることがあります)
- 食器かごには合計8kg以上の食器は入れないでください。
(食器かごなどの変形の原因となります)
- 専用の食器かご以外のものは使用しないでください。
(専用の食器かご以外のものは変形・故障の原因となります)

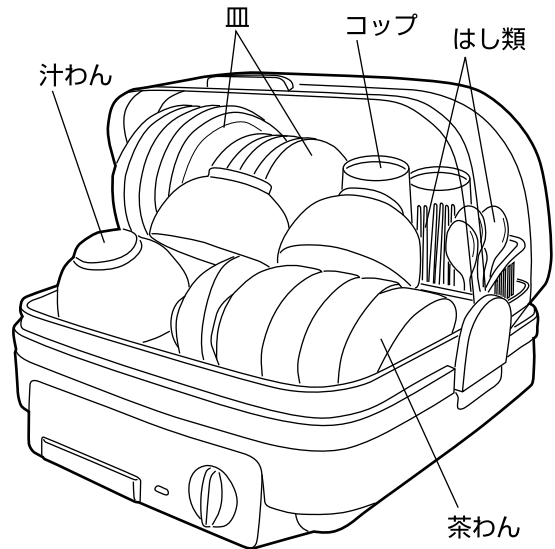

3. 前ふたを閉める

- 前ふたを確実に閉めてください。

4. 電源プラグをコンセントに差し込む

ご使用上のお願い

- タイマーつまみが「切」になっているのを確認し、電源プラグをコンセントに根元まで確実に差し込んでください。

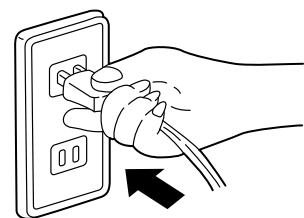

正しい使いかた つづき

5. タイマーを合わせる

- タイマーは120分までセットできます。（通電中電源ランプが点灯します）
- タイマーを30分以内にセットするときは、一度60分以上まで回し、戻しながらご希望の時間にセットしてください。
- 途中で乾燥を中止するときは、タイマーつまみを「切」にしてください。
- 連続して運転したいときは、タイマーつまみを連続の位置に合わせてください。

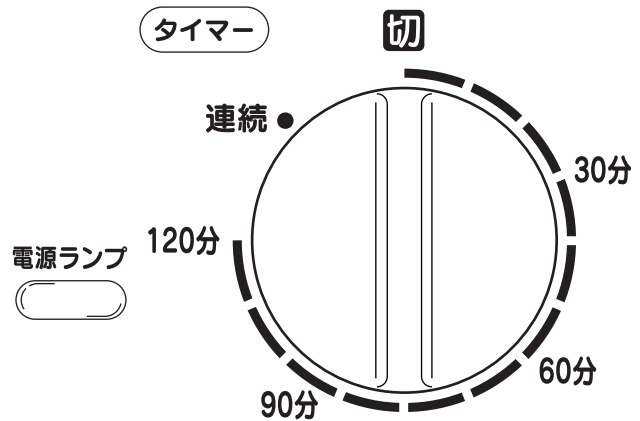

お願い

※使い始めに、少し臭いが出ることがありますが、異常ではありません。

※臭いの強い食器と一緒に乾燥すると、他の食器や食器かごなどに臭いが移る場合がありますので、乾燥しないでください。

※使用中および使用後しばらくは、本体が熱くなっていますので、手で触れたりしないでください。

※ビニール製のテーブルクロスやじゅうたんの上では使用しないでください。（敷物の変質・変形、火災の原因になります）

上手な使いかた

- 食器のすすぎを行うと、乾燥時間が短くてすみます。
- 食器は糸じりの水を切ってから入れると乾燥時間が短くてすみます。
- 食器同士の重なりを少なくし、空気の流れをよくすると乾燥時間が短くてすみます。

お手入れのしかた

警告



プラグを抜く

お手入れの際は、必ず電源プラグをコンセントから抜いて、本体をさましてから行ってください。

注意



指示に従う

お手入れには下記の溶剤などを使用しないでください。
(変形・変質の原因となります)

シンナー・アルコール・ベンジン・ガソリン・灯油・スプレー・アルカリ洗剤・化学ぞうきんの薬剤・クレンザー等研磨剤入りの洗剤

■本体のお手入れ

- 台所用中性洗剤を浸した柔らかい布でふき取り、洗剤が残らないよう空ぶきしてください。(本体には直接水をかけて洗わないでください)

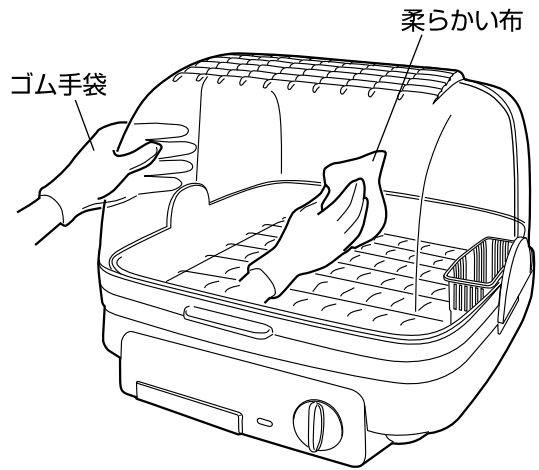

■ふたのはずしかた

1. 左右のふた止めを引き抜く。
2. 前ふた・後ふたの順に外側にひろげてはずす。

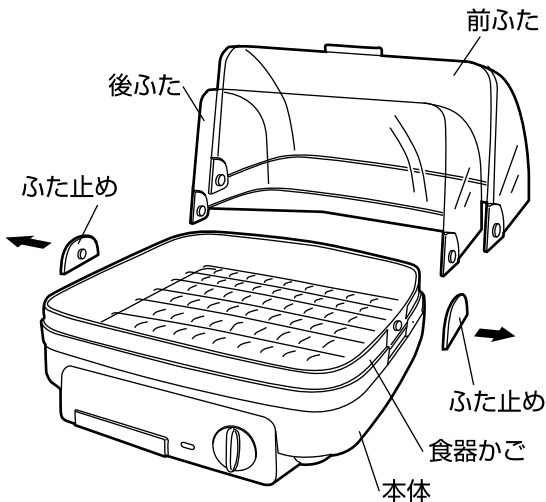

■ふたの取り付けかた

はずしかたと逆の手順で確実に取り付けてください。

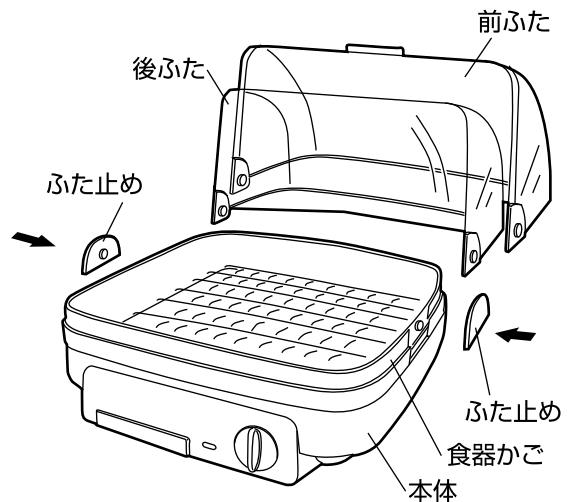

仕 様

電 圧	AC100V
周 波 数	50-60Hz
消 費 電 力	180W
タイマースイッチ	電源スイッチ兼用120分タイマー(連続運転付)
コ ー ド 長	1.4m
乾 燥 方 式	自然対流式
製 品 寸 法	幅約410mm×奥行約405mm×高さ約345mm
製 品 質 量	約3.1kg (付属品を含む)
安 全 装 置	温度ヒューズ・サーモスタット
付 属 品	はし立て

修理サービスを依頼される前に

警告

 プラグを抜く	故障の時は、使用をやめて電源プラグを抜き、お買い上げの販売店に製品をお持ち込みの上、修理をお申しつけください	 分解禁止	修理技術者以外の人は、絶対に分解したり修理・改造は行なわない 内部に触れると感電したり、異常動作してけがをしたり、発火の原因となります。
---	--	---	---

長年ご使用の食器乾燥器はよく点検をお願いします。

★ こんな症状はありませんか？	<ul style="list-style-type: none"> ●電源プラグ・コードが異常に熱くなる ●コードが傷ついている、またはコードにふれると通電しないことがある ●自動的に切れないときがある ●異常に熱くなったり、コゲくさいにおいがする ●その他の異常や故障がある 	★異常があれば	ご使用中止!! 故障や事故防止のため、電源スイッチを切り、コンセントから電源プラグを抜いて、必ず販売店に点検・修理をご相談ください。
--------------------	--	---------	---

アフターサービスについて

- ①この製品には保証書がついております。お買い上げの際に、販売店より必ず保証欄の「お買い上げ年月日」と「販売店印」の記入をお受けください。
- ②保証期間はお買い上げ日より1年です。保証期間中の修理はお買い上げの販売店にご依頼ください。保証書の記載内容により修理いたします。その他詳細は保証書をご覧ください。
- ③保証期間経過後の修理（有料）についてはお買い上げの販売店にご相談ください。
- ④この製品の補修用性能部品の保有期間は製造打ち切り後5年です。補修用性能部品とはその製品の機能を維持するために必要な部品です。
- ⑤アフターサービスについてご不明な場合は、本書に記載の「山善 家電お客様サービス係」へお問い合わせください。

個人情報のお取り扱いについて

株式会社 山善及びその関係会社は、お客様の個人情報やご相談内容をご相談への対応や修理、その確認などのために利用し、その記録を残すことがあります。また、個人情報を適切に管理し、修理業務などを委託する場合や正当な理由がある場合を除き、第三者には提供しません。

この製品についてのお取扱い・お手入れ方法などのご相談、ご購入されたりご贈答品などで、販売店に修理のご相談ができない場合は、「山善 家電お客様サービス係」にご相談ください。 受付時間：10：00～17：00（土・日・祝日を除く）	「山善 家電お客様サービス係」 ナビダイヤル  0570-077-078 <small>※PHS、IP電話など一部の電話からのご利用はできません。</small>
●FAXまたはEメールでのご相談も受け付けております。その際は、商品名・形名・ご相談内容・お名前・お電話番号をご記入の上、ご相談ください。	フリーダイヤル ●FAXでのご相談は 0120-680-287 ●Eメールでのご相談は info_m@yamazen.co.jp

※お問い合わせの際には商品名・形名をご連絡ください。

J-090619