



取扱説明書

家庭用

- 業務用として使用しないでください。
- 他の用途での使用はしないでください。思わぬ事故の原因になります。

食器乾燥器

YD-S5

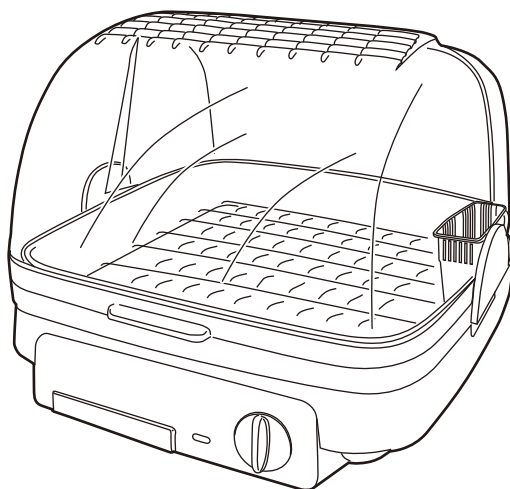

も く じ

安全上のご注意	1～3
各部の名称とはたらき	4～5
本体の設置	5
使いかた	6～7
ワンポイントアドバイス	7
お手入れと保管	8～9
故障かな?と思ったら	9
仕 様	10
アフターサービスについて	10

この商品は、海外ではご使用になれません。
FOR USE IN JAPAN ONLY

- このたびは、弊社食器乾燥器をお買い上げいただきまして誠にありがとうございました。
- ご使用前に、この取扱説明書を必ずよくお読みになり、正しく安全にお使いください。
- お読みになった後は、大切に保管してください。

安全上のご注意

ご使用の前に「安全上のご注意」をよくお読みのうえ、必ずお守りください。

※ここに示した項目は、製品を安全に正しくお使いいただき、お使いになる人や他の人々への危害や財産への損害を未然に防止するためのものです。また、危害や損害の大きさと切迫の程度を明示するために、誤った取扱いをすると生じることが想定される内容を、「警告」「注意」の2つに区分しています。いずれも安全に関する重要な内容ですので、必ず守ってください。

 **警告** この表示を無視して、誤った取扱いをすると、死亡又は重傷を負うことが想定される内容を示しています。

 **注意** この表示を無視して、誤った取扱いをすると、軽傷や物的損害の発生が想定される内容を示しています。

絵表示の例

 ○記号は禁止「してはいけないこと」を表示しています。図の中や近くに具体的な禁止内容（左図の場合は分解禁止）が描かれています。

 ●記号は強制「しなければいけないこと」を表示しています。図の中に具体的な指示内容（左図の場合は電源プラグをコンセントから抜いてください）が描かれています。

※お読みになった後は、お使いになる方がいつでも見られる所に必ず保管してください。

警告



交流100V以外での使用やコンセント・配線器具の定格を超える使いかたはしない

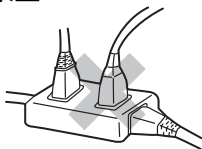

●延長コードやタコ足配線などで定格を超えると、コンセント部が異常発熱して、発火・火災の原因になります。



分解禁止

修理技術者以外の人には、絶対に分解したり修理・改造はおこなわない

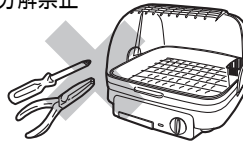

●感電や発火したり、異常動作してけがの原因になります。
※故障と思われるときは、お買い上げの販売店に点検・修理をご相談ください。



指示に従う

電源プラグは根元まで確実に差し込む

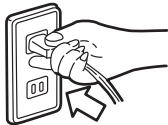

●感電や発熱による火災の原因になります。



プラグを抜く

お手入れの際は必ず電源プラグをコンセントから抜く

●不意に動作してやけどをしたり、ショート・感電・けがの原因になります。



ぬれ手禁止

ぬれた手で電源プラグを抜き差ししない

●感電・けがの原因になります。



指示に従う

包装用ポリ袋はお子さまの手の届かない場所に保管する

●誤って顔にかぶったり、巻き付いたりして窒息し、死亡の原因になります。



禁止

開口部やすき間にピンや針金、金属物などの異物を入れない

●感電や異常動作してけがをする原因になります。



指示に従う

定期的に電源プラグのほこりをふき取る。電源プラグにピンやゴミを付着させない

●刃や刃の取り付け面にピンやゴミが付着したり、ほこりがたまると、感電・ショート・発火の原因になります。また、湿気などで絶縁不良となり火災の原因になります。電源プラグのお手入れは、乾いた布でふいてください。



警告



プラグを
抜く

使用时以外は電源プラグをコンセントから抜く

- 絶縁劣化による感電や漏電により火災・やけど・けがの原因になります。



水ぬれ禁止

本体を水につけたり、水をかけたり、丸洗いをしない



- 故障・感電・ショート・火災の原因になります。



禁止

傷んだ電源コードや電源プラグは使用しない。コンセントの差し込みがゆるいときは使用しない

- 感電・ショート・発火の原因になります。



禁止

ふたの排気口をふきんなどで絶対にふさがない

- 食器の乾燥効果が悪くなったり、熱気がこもって変形・故障・火災の原因になります。



禁止

フローリング・畳・じゅうたんや熱に弱い敷物(テーブルクロスなど)の上で使用しない

- 床面や敷物が熱で変色・変質したり、発火・火災の原因になります。



禁止

カーテンや新聞紙などの熱に弱いもの、燃えやすいものが周辺にある場所では使用しない

- 接触して発火・火災の原因になります。



禁止

包丁は入れない

- 誤って刃先に触れるなどしてけがの原因になります。



禁止

電源コードを傷付けたり、破損させたり、熱器具に近付けたり、無理に曲げたり、引っ張ったり、ねじったり、たばねて使用したりしない

- また、重い物を載せたり、挟み込んだり、加工したりすると、電源コードが破損し火災・感電の原因になります。
※結束バンドは必ず外す。



指示に従う

本体に異常・故障・破損があったり、電源プラグや電源コードが異常に熱くなるときは、直ちに使用を中止する

- 火災・感電・けがの原因になります。
すぐに電源プラグをコンセントから抜いて、お買い上げの販売店に点検・修理をご相談ください。



禁止

食器以外の乾燥には使用しない

- 火災の原因になります。



禁止

お子さまや取り扱いに不慣れな方だけで使用しない

乳幼児の手の届く場所で使用したり、保管しない

- 感電・やけど・けがの原因になります。



禁止

壁との間をあげ、周りを密閉した状態で使用しない

- 間をあげないと、壁や家具が熱により変色・変形したり、火災や故障の原因になります。



※壁面から左右・後方・上側は4.5cm以上離してご使用ください。

※前面(前方)は壁や障害物で囲まれていない開放空間にしてください。



禁止

燃えやすい物を本体の上に乗せたり、本体の下に入れて使用しない

- 発火・火災の原因になります。

⚠ 注意



禁止

電源プラグを抜くときは、電源コードを持って引き抜かない

- 感電やショートして発火することがあります。
- ※必ず電源プラグを持って引き抜いてください。



接触禁止

使用中や使用後しばらくは、食器やシンクなどが熱くなっているので触れない

- やけどの原因になります。特に乳幼児には触らせないように注意してください。



指示に従う

お手入れは充分冷えてからおこなう

- やけどの原因になります。



禁止

不安定な場所や湿気・ほこりの多い場所では使用しない

- 転倒して破損したり、火災・感電の原因になります。



指示に従う

本体を持ち運ぶときは、充分冷えてからおこなう

- やけどの原因になります。



禁止

次のような場所では使用しない

- 感電や火災の原因になります。
- 火気（コンロ・ストーブ）などの近く。
高温（40℃以上）の所。
直射日光のあたる所。
ほこりや金属片の多い所。
多湿・油・引火性のガスのある所。
雨・水しぶきのかかる所。



指示に従う

食器乾燥器は水平な場所に置く

- 傾いた場所に置くと乾燥効果が悪くなったり、水漏れの原因になります。



禁止

プラスチック容器などを入れて乾燥しない

- 変形の原因になります。



禁止

移動するときは本体を引きずらない。電源コードを持って本体を引っ張らない

- 床が傷付いたり、故障・事故の原因になります。



禁止

本製品は一般家庭用です。絶対に業務用には使用しない

- 本製品に無理な負担がかかり、火災・事故・故障の原因になります。



指示に従う

移動や持ち運ぶときは注意する

- 落下すると破損・故障・けがの原因になります。



禁止

本体を落としたり、強い衝撃を与えない

- 故障・破損・感電の原因になります。



禁止

運転中に本体を持ち運んだりしない

- けが・故障の原因になります。



禁止

本体の上に乗ったり、重い物を載せない

- 破損・故障・けがの原因になります。



禁止

掃除用・整髪用・殺虫剤などのスプレーを吹き付けない

- 変質・破損などにより、けが・事故の原因になります。



禁止

お手入れにはシンナー・ベンジン・みがき粉・たわし・化学ぞうきん類は使用しない

- 製品の変質や劣化による破損・故障・けが・事故の原因になる場合があります。
- ※お手入れは水またはぬるま湯か、薄めた台所用中性洗剤を含ませたふきんで汚れをふき取ってください。



各部の名称とはたらき

■ふた

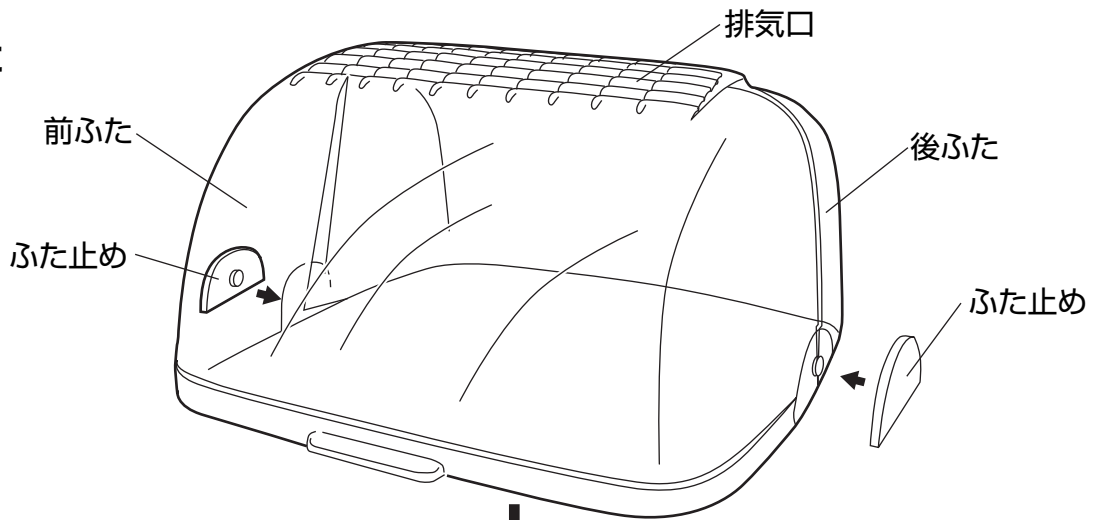

■食器かご

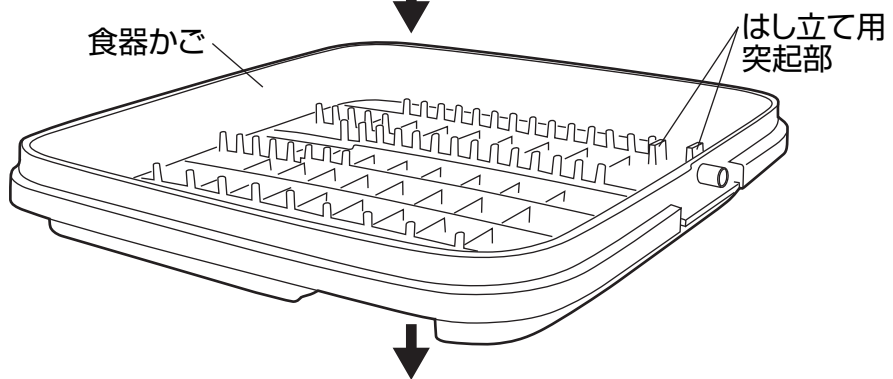

■本体

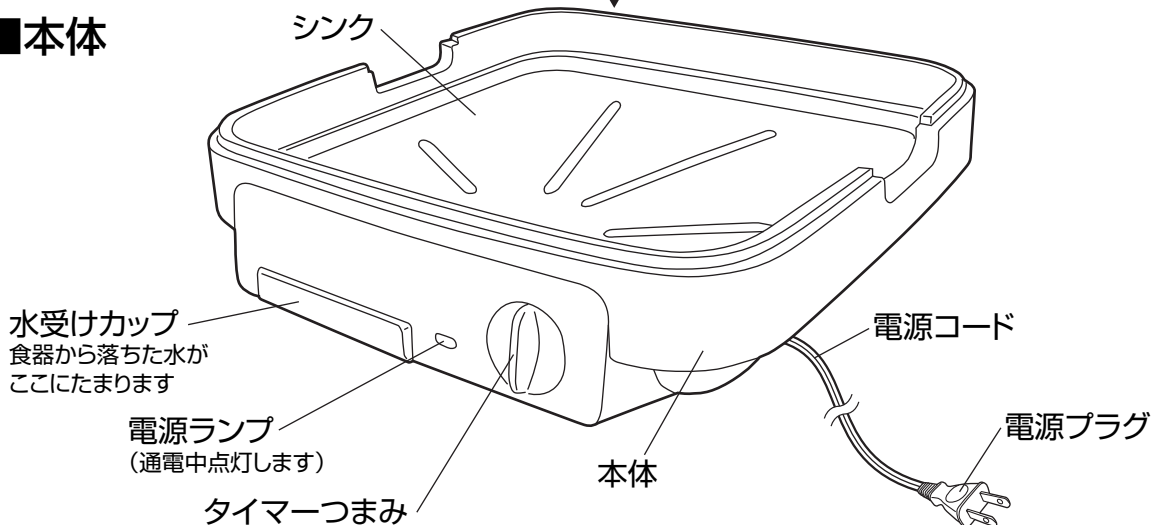

乾燥方式について

本製品の乾燥方式は、自然対流式（本体底面の熱によって起きる自然対流）によって食器などを乾燥する仕組みになっています。
温風を出して食器を乾燥させる温風式ではありませんので、ご使用中に温風が出なくても故障や異常ではありません。

各部の名称とはたらき つづき

■付属品

はし立て

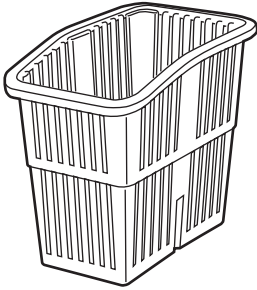

■はし立ての取り付けかた

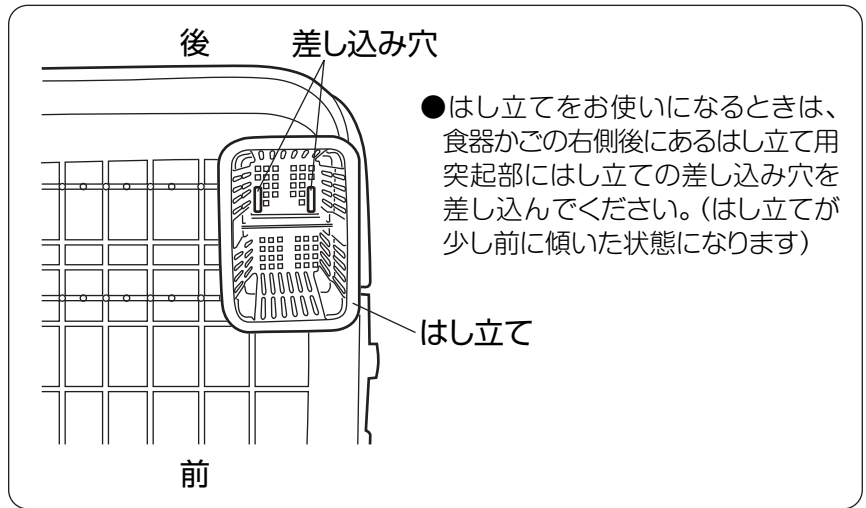

乾燥時間の目安と標準食器量

●標準乾燥時間約70分(室温20℃)

大皿	23cm	5枚
中皿	19cm	5枚
茶わん	12cm	5個
汁わん	12cm	5個
湯飲みまたはコップ		5個
はし・フォーク・スプーンなど		5人分

※室温・湿度・食器の入れ方などにより、乾燥時間に多少の差が生じます。

⚠警告



食器以外の乾燥には使用しない
●火災の原因になります。



包丁は入れない
●誤って刃先に触れるなどしてけがの原因になります。

本体の設置

- 本体の前面は開放する。
 - 安全上のご注意をお守りのうえ、右記の空間を確保して設置する。
 - ワゴンなど台の上に設置する場合も同様に空間を確保し、ぐらつきなど無いように注意する。
 - 壁や家具から離して使用する。
- ※熱による変色・変形や火災を防ぐためです。

消防法による設置基準

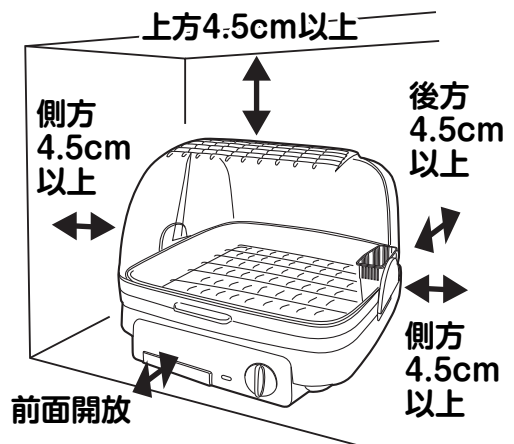

使いかた

はじめてお使いになるときは、ふたを取り外し食器を入れない状態で約15分ほどカラ運転をしてください。

カラ運転のとき、本体内部の金属部やヒーターなどに付着した油分などが加熱されることで、においや煙が出ることがありますが故障や異常ではありません。においや煙が気になる場合は換気扇や窓を開けるなどして換気をおこなってください。

※ふたの取り外しかた、取り付けかたは8ページをご参照ください。

1 水受けカップを確認する

- 水受けカップが確実に取り付けられているか確認する。

ご使用上の注意

- ご使用前に水受けカップが本体に取り付けられているか確認してください。水漏れなどの原因になります。

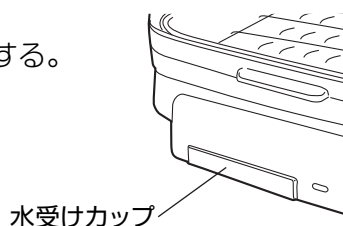

2 食器を収納する

- 洗った食器はよく水を切る。
※水がたまったまま入ると水受けカップから水があふれることがあります。
- 食器かごには合計8kg以上の食器は入れない。
※食器かごなどの変形の原因になります。
- 専用の食器かご以外のものは使用しない。
※専用の食器かご以外のものは変形・故障の原因になります。

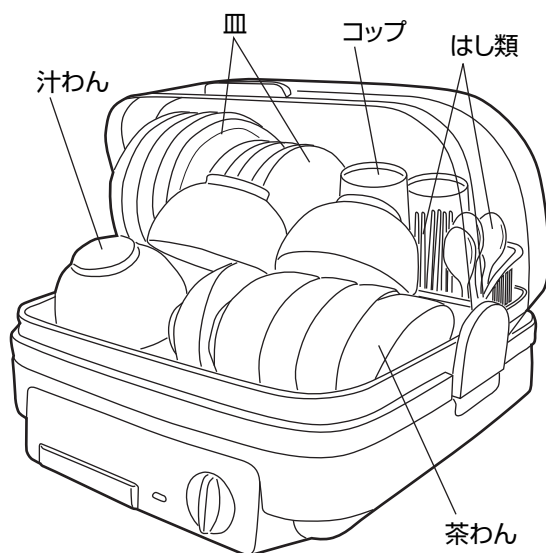

3 前ふたを閉める

- 前ふたを確実に閉める。

4 結束バンドを必ず外し、電源プラグをコンセントに差し込む

- タイマーつまみが「切」になっているのを確認し、電源プラグをコンセントに根元まで確実に差し込んでください。

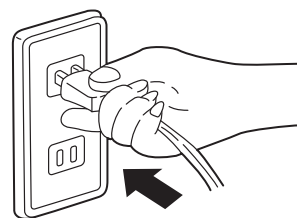

使いかた つづき

5 タイマーを合わせる

- 通電中は電源ランプが点灯する。
- 1目盛りは約10分です。
- 途中で乾燥を中止するときは、タイマーつまみを「切」に戻す。
- 連続して運転したいときは、タイマーつまみを連続の位置に合わせる。

※タイマーは120分まで合わせることができます。

※タイマーを30分以下に合わせるときは、

一度60分以上まで回し、戻しながら合わせてください。直接30分以下に合わせるとタイマーが正常に動作しないことがあります。

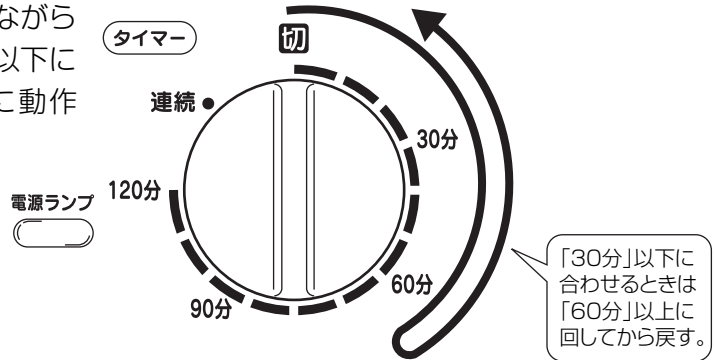

警告



フローリング・畳・じゅうたんや熱に弱い敷物(テーブルクロスなど)の上で使用しない

禁止

- 床面や敷物が熱で変色・変質したり、発火・火災の原因になります。

注意



使用中や使用後しばらくは、食器やシンクなどが熱くなっているので触れない

接触禁止

- やけどの原因になります。特に乳幼児には触らせないように注意してください。

お願い

- においの強い食器と一緒に乾燥すると、他の食器や食器かごなどに臭い移る場合がありますので、乾燥しないでください。

6 乾燥が終わったら、電源プラグをコンセントから抜き、食器などを取り出す

- 乾燥が終わったら、水受けカップを取り外してたまった水を捨てる。

ご使用上の注意

- 水受けカップの水は毎回必ず捨ててください。水があふれたり、カビや異臭の原因になります。

- お手入れをするときは、必ず本体が充分冷えてからおこなう。
※詳しくは8～9ページの「お手入れと保管」をご覧ください。

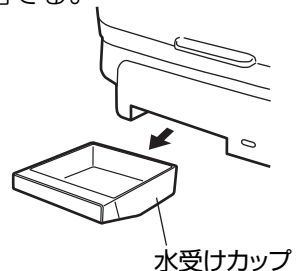

ワンポイントアドバイス

- 食器はよく水を切ってから入れると乾燥時間が短くなります。
- 食器同士の重なりを少なくし、空気の流れをよくすると乾燥時間が短くなります。

お手入れと保管

■お手入れや移動の際は、電源プラグをコンセントから抜き本体などが充分冷えたのを確認してからおこなう。

■お使いになった後は必ずお手入れをしていつも清潔な状態で使用する。

※お手入れの際は、けがなどを防止するためゴム手袋などを着用してください。

警告



お手入れの際は必ず電源プラグをコンセントから抜く

プラグを抜く

●不意に動作してやけどをしたり、ショート・感電・けがの原因になります。



本体を水につけたり、水をかけたり、丸洗いをしない

水ぬれ禁止

●故障・感電・ショート・火災の原因になります。



注意



お手入れにはシンナー・ベンジン・みがき粉・たわし・化学ぞうきん類は使用しない

●製品の変質や劣化による破損・故障・けが・事故の原因になる場合があります。

※お手入れは水またはぬるま湯か、薄めた台所用中性洗剤を含ませたふきんで汚れをふき取ってください。

禁止



掃除用・整髪用・殺虫剤などのスプレーを吹きかけない

●変質・破損などにより、けが・事故の原因になります。

禁止

■ふたの取り外しかた

1. 左右のふた止めを取り外す。
2. 前ふた・後ふたの順に外側にひろげて取り外す。

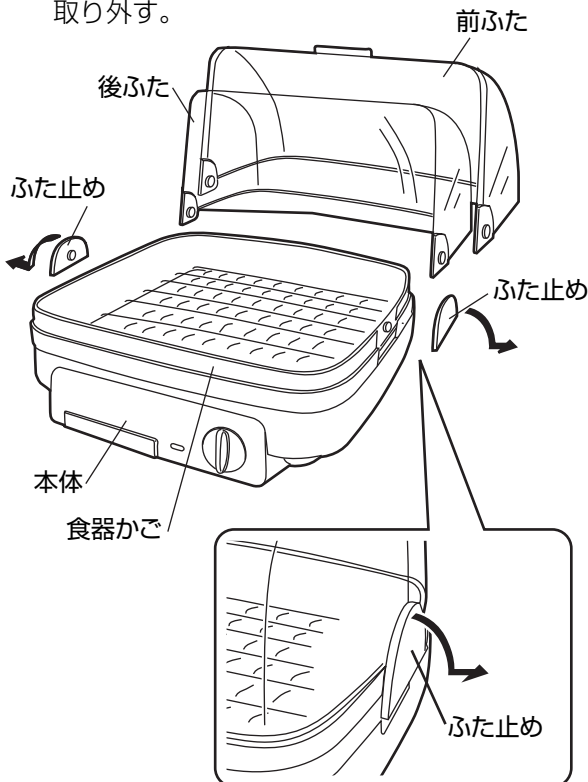

■ふたの取り付けかた

外しかたと逆の手順で確実に取り付ける。

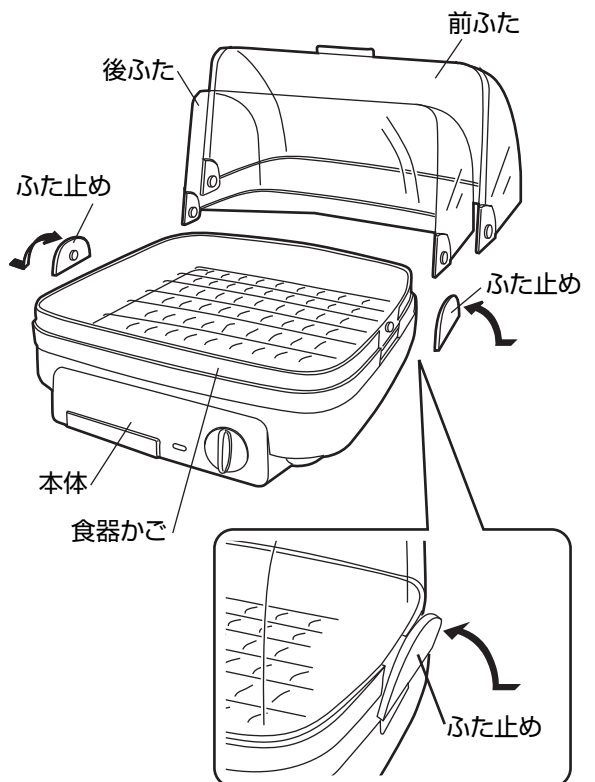

お手入れと保管 つづき

■本体

- 水に浸した柔らかいふきんをよくしぼって汚れをふき取る。
 - 落ちにくい汚れは、薄めた台所用中性洗剤に浸した柔らかいふきんをよくしぼってふき取り、さらに乾いた柔らかいふきんで洗剤分が残らないようにふき取る。
- ※本体の丸洗いは絶対にしないでください。

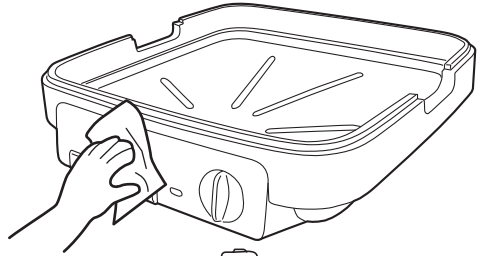

■前・後ふた、ふた止め、水受けカップ、食器かご、はし立て

- 台所用中性洗剤を柔らかいスポンジに含ませて丸洗いする。
- 洗剤分が残らないように水で洗い流し、乾いた柔らかいふきんで水分をふき取ってしっかり乾燥させる。

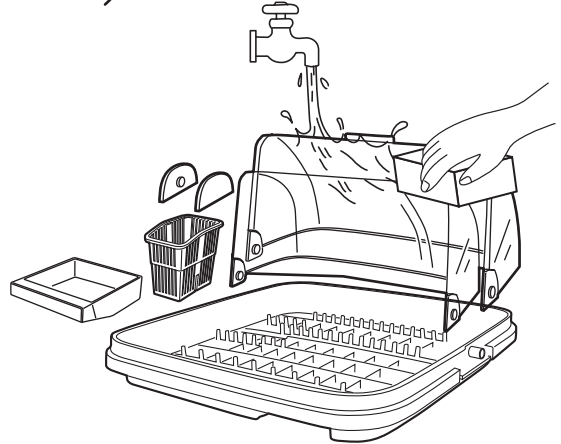

■保 管

- 保管の前は必ずお手入れをおこなう。
- お手入れした後よく乾燥させ、包装ケースに納めるかポリ袋をかぶせ、直射日光や湿気を避けて保管する。（湿ったまま保管するとカビや異臭の発生・故障の原因になります）

故障かな？と思ったら 次の点検をおこなってください。

症 状	原 因	処 置
タイマーつまみを回しても運転を開始しない	<ul style="list-style-type: none"> ● 電源プラグがコンセントから抜けていませんか？ ● 停電ではありませんか？ 	<ul style="list-style-type: none"> ● 電源プラグをコンセントにしっかり差し込んでください。 ● 通電を確認してからご使用ください。

点検のお願い

安全に長くご愛用いただくために、日頃から点検をおこなってください。

★こんな症状はありませんか？

- タイマーつまみを回しても通電しないことがある。
- タイマーが自動的に切れないときがある。
- 電源コード、プラグが異常に熱い。
- 電源コード、プラグに深い傷や変形がある。
- 電源コードを動かすと通電したり、しなかったりする。
- こげくさいにおいがする。
- 器具に触れるとビリビリと電気を感じる。
- その他の異常や故障がある。

- 電源プラグやコンセントにほこりやごみがたまっている。

★異常があれば

ご使用中止!

故障や事故防止のため、タイマーを「切」にして、電源プラグをコンセントから抜いて、必ず販売店に点検・修理をご相談ください。

ほこりやごみを取り除いてください。

仕 様

電 源	交流100V (50-60Hz共用)
消 費 電 力	180W
製 品 寸 法 (約)	幅：410×奥行：405×高さ：345mm
製 品 質 量 (約)	3.1kg (付属品を含む)
コ ー ド 長 (約)	1.4m
タ イ マ ー	電源スイッチ兼用 120分タイマー (連続運転付)
乾 燥 方 式	自然対流式
安 全 装 置	温度ヒューズ サーモスタット (温度過昇防止装置)
付 属 品	はし立て

※上記の仕様は改善などのため、予告なく変更する場合があります。

アフターサービスについて

- ①この製品は保証書がついております。
お買い上げの際に、販売店より必ず保証欄の「お買い上げ年月日」と「販売店印」の記入をお受けください。
- ②保証期間はお買い上げ日より1年です。
保証期間中の修理はお買い上げの販売店にご依頼ください。保証書の記載内容により修理いたします。その他詳細は保証書をご覧ください。
- ③保証期間経過後の修理 (有料) についてはお買い上げの販売店にご相談ください。
- ④この製品の補修用性能部品の保有期間は製造打ち切り後5年です。
補修用性能部品とはその製品の機能を維持するために必要な部品です。
- ⑤アフターサービスについてご不明な場合は、本書に記載の「山善 家電お客様サービス係」へお問い合わせください。

この製品についてのお取扱い・お手入れ方法などのご相談、ご転居されたりご贈答品などで、販売店に修理のご相談ができない場合は、「山善 家電お客様サービス係」にご相談ください。

「山善 家電お客様サービス係」

ダイヤル  0570-077-078

※PHS、IP電話など一部の電話からのご利用はできません。
受付時間：10：00～17：00 (土・日・祝日を除く)

●FAXまたはEメールでのご相談も受け付けております。その際は、商品名・品番・ご相談内容・お名前・お電話番号をご記入の上、ご相談ください。

●FAXでの  24時間  0120-680-287

●Eメールでの  info_m@yamazen.co.jp

個人情報のお取り扱いについて

株式会社 山善及びその関係会社は、お客様の個人情報やご相談内容を、ご相談への対応や修理、その確認などのために利用し、その記録を残すことがあります。また、個人情報を適切に管理し、修理業務などを委託する場合や正当な理由がある場合を除き、第三者には提供しません。

※お問い合わせの際には商品名・品番をご連絡ください。

J-140522