



取扱説明書

保証書付

家庭用

日本国内専用
Use only in Japan

電子レンジ YRL-F180

もくじ

安全上のご注意	1 ~ 5
使用上のお願い	5
各部のなまえ	6 ~ 7
使える容器・使えない容器	8
あたため(HIGH/LOW)	9 ~ 11
解凍(DEFROST)	12
お手入れのしかた	13
うまく仕上がらないときは	14
故障かな?と思ったら	15
デモモード解除のしかた	15
仕様	16
アフターサービスについて	16
お客様ご相談窓口	17

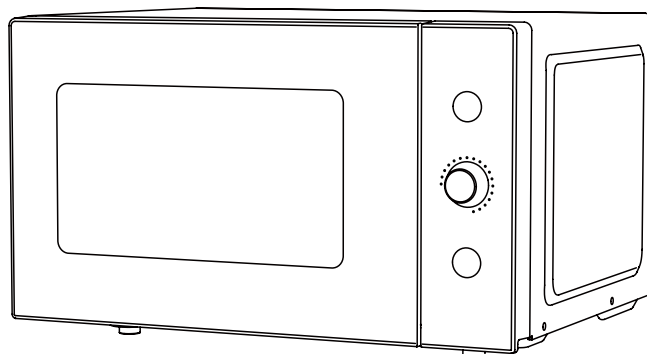



このたびは、電子レンジをお買い上げいただき、まことにありがとうございました。
ご使用前に、この「取扱説明書」と「保証書」をよくお読みになり、正しくご使用ください。
お読みになったあとは、いつでも取り出せるところに大切に保管ください。
●ご使用前に「安全上のご注意」を必ずお読みください。 → P.1 ~ 5



安全上のご注意

ご使用前に、安全上のご注意をよくお読みのうえ、正しくお使いください。

ここに示した注意事項には、お使いになる方や他の人への危害、財産への損害を未然に防ぐための重要な内容を記載していますので必ず守ってください。

-  **危険** 誤った取り扱いをしたときに、死亡や重傷を負う危険性がきわめて高いもの。
-  **警告** 誤った取り扱いをしたときに、死亡や重傷を負う可能性があるもの。
-  **注意** 誤った取り扱いをしたときに、使用者が軽傷や物的損害をこうむる可能性があるもの。



絵表示の例

-  △記号は、注意をうながすものです。
-  ⊘記号は、禁止の行為であることを告げるものです。図の中や近傍に具体的な禁止内容(左図の場合は分解禁止)が描かれています。
-  ●記号は、行為を強制したり指示したりする内容を告げるものです。図の中や近傍に具体的な指示内容(左図の場合は電源プラグを持ってコンセントから抜いてください)が描かれています。









※お読みになった後は、お使いになる方がいつでも見られるところに必ず保管してください。

ご使用前

危険





	分解・改造・修理をしない 火災・感電・けがの原因になります。修理はお買い上げの販売店にご相談ください。
	吸気口、排気口、製品の穴やすき間に針金や指などの異物を入れない 感電・異常動作・けが・故障の恐れがあります。異物が入ったときは、お買い上げの販売店にご相談ください。

警告

	交流100V以外では使用しない 火災・感電の原因になります。
	定格15A以上のコンセントを単独で使用する 他の器具と併用するとコンセント部が発火する原因になります。 また、延長コードは使用しないでください。異常発熱し感電・発火の原因になります。
	いたんだ電源コードや電源プラグ、差し込みがゆるいコンセントは使用しない 電源プラグは根元まで確実に差し込んでください。感電・ショート・発火の原因になります。
	電源コードを傷つけない 加工したり、たばねて使用したりしないでください。重いものをのせたり、無理に曲げたり、引っ張ったりねじったり、挟み込んだりしないでください。電源コードが破損し、火災・感電の原因になります。
	電源プラグについたほこりを拭き取る ほこりが付着すると火災の恐れがあります。
	電源プラグを抜くときは、電源コードを持たずに先端の電源プラグを持って抜く 断線して感電・発火する恐れがあります。 
	長時間使用しないときは、電源プラグを抜く 絶縁劣化による感電・漏電火災の原因になります。



据え付けるとき

⚠ 警告

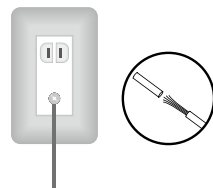
	<p>製品の梱包材はすべて取り除く 梱包材が発火し、火災・やけどの恐れがあります。</p>
	<p>包装用ポリ袋は、幼児の手の届かないところに保管または廃棄する 頭からかぶるなどすると、口や鼻をふさぎ窒息する原因になります。</p>
	<p>アースを確実に取り付ける 故障や漏電のときに感電する原因になります。</p> <ul style="list-style-type: none"> アース端子付きコンセントを使用するとき アース線がレンジ本体後面のアース端子（ネジ）に確実に取り付けられていることを確認してから、アース線先端部分の被覆を取りはずし、芯線をアース端子に固定する。アース線の先端がコンセントに触れないように注意する。 <p>※アース線を接続できないもの ガス管、水道管、電話線のアース、避雷針 アース線が外れたり、ゆるんだりしていないか、定期的に点検してください。</p> <ul style="list-style-type: none"> アース端子付きコンセントがないとき 販売店または電気工事店にご相談ください。（本体価格に工事費は含まれていません） <div style="border: 1px solid black; padding: 5px; margin-top: 10px;"> <ul style="list-style-type: none"> 「電気工事士」の有資格者による D 種接地工事が必要な据え付け場所 <p><湿気の多い場所> 土間、コンクリート床、酒やしょうゆなどの醸造・貯蓄場所など</p> <p><水気のある場所> 洗い場などの水気のある場所、水を使用する土間、結露がおきやすいところ (漏電遮断器の取り付けも法律で義務付けられています)</p> </div>
	<p>燃えやすいものや熱に弱いものを近づけない レンジ本体を、たたみ・じゅうたん・テーブルクロス・プラスチックなどの上には置かないでください。また、カーテンやスプレー缶などを近づけないでください。 引火・破裂する原因になります。</p>
	<p>火気の近くや水のかかる場所では使用しない 感電・漏電・故障の原因になります。</p>







⚠ 注意

	<p>壁などから離す 吸気口・排気口など周りを密閉した状態で使用すると過加熱して発火する恐れがあります。放熱や排気による壁の汚れ・変色・結露・故障の原因になります。 ※後方がガラスの場合、20cm 以上離してください。</p>	
	<p>十分な強度を持った平らな場所に置く 強度が不十分なテーブルや傾いた場所に置くと、落ちたり倒れたりして、けがの原因になります。 ※もし地震などで転倒・落下した場合は、そのまま使用せずお買い上げの販売店にご相談ください。</p>	







安全上のご注意 (つづき)

使用するとき





警告

	<p>異常・故障時には、ただちに使用を中止する 発火・発煙・感電の恐れがあります。すぐに電源プラグをコンセントから抜いて、お買い上げの販売店にご相談ください。</p> <ul style="list-style-type: none">• 電源コードや電源プラグが異常に熱くなる。• 本体にさわると電気を感じる。• 異常なおいがしたり煙が出る。• 自動的に切れないときがある。• ドアや庫内に著しい変形がある。• その他の異常・故障がある。
	<p>子供だけで使用させない 幼児の手の届くところでは使用しない やけど・感電・けがの原因になります。</p>
	<p>殺菌・消毒や衣類の乾燥など調理以外の目的で使用しない 過加熱や異常動作による発火・やけど・けがの恐れがあります。</p>
	<p>加熱中に電源プラグを抜き差ししない 感電・火災の恐れがあります。</p>
	<p>製品のまわりを密閉した状態にしたり、吸気口・排気口をふさいだりしない 過加熱して発火する恐れがあります。</p>

注意









	<p>ドアを開けるときは、のぞき込まない 熱気や水蒸気などで、やけどの原因になります。</p>
	<p>ドアにものをはさんだまま加熱しない 電波漏れによる傷害の恐れがあります。</p>
	<p>テーブルプレート、ドアガラスにものをぶつかけたり衝撃を加えない 破損・けがの原因になります。</p>
	<p>ドアに乗ったり、ぶら下がったり、無理な力を加えたりしない レンジ本体が倒れたり落下したり電波漏れによる傷害・やけどの原因になります。</p>
	<p>レンジ本体の上にものを置いたり、布などをかぶせたりしない 置いたものが過加熱し、変形・変色する恐れがあります。</p>
	<p>庫内の食品が燃え出したときはドアを開けない ドアを開けると空気が入り、勢いよく燃え出し、火災の原因になります。 まず、キャンセルキーを押し、運転を止めてから電源プラグを抜きます。 レンジ本体から燃えやすいものを遠ざけ火が消えるのを待ってください。 ※火が消えないときは水または消火器で消してください。 ※そのまま使用せず、お買い上げの販売店にご相談ください。</p>
	<p>使用するモードを間違えない 仕上がりが悪くなる原因になります。 加熱しすぎて焦げ・発火・火災の原因になります。</p>

⚠ 注意

	食品容器の出し入れは引きずらない テーブルプレートに傷が付くと、破損・火花・故障の原因になります。
	ドアを勢いよく開けない 製品の破損・けがの原因になります。
	ドアを開閉するときは、指のはさみ込みに注意する やけど・けがの原因になります。
	食品カスや油などが付いたまま加熱しない バターやチーズなど、油脂分の多い食品が庫内に付着したまま使用すると、発煙・発火の原因になります。

調理するとき

⚠ 警告

	缶詰、ビン詰、袋詰、レトルト食品、真空パック入り食品は移し替える 鮮度保持剤（脱酸素剤）は取り除く 発火・破裂・製品の破損・やけど・けがの原因になります。
	殻や膜のある食品は殻を取るか切れ目を入れる 栗・ぎんなん・ソーセージなどは破裂し、やけど・けがをする恐れがあります。 
	ビンなど、密閉性の高い容器のフタや栓ははずす 容器が破裂し、やけど・けがの恐れがあります。
	ベビーフードや介護食をあたためるときは、加熱後にかき混ぜてから温度を確認する やけどの恐れがあります。
	食品や飲み物などを加熱しすぎない 発煙・発火の原因になります。 食 品：特に天ぷらなどの揚げもの 飲み物：牛乳・コーヒー・生クリーム・油脂分の多い液体やお酒など 加熱中や、加熱後食品を取り出すときにテーブルに置いたり異物が入る などの衝撃を受けると突然飛び散ることがあり、やけどの恐れがあります。 ※加熱しすぎたときは、少し時間をおいて、庫内から取り出してください。 ※少量の食品は様子を見ながら加熱してください。 ※牛乳、コーヒー、酒かんは P.11 を参照ください。 
	生卵やゆで卵（殻付き、殻なしとも）、目玉焼きは加熱しない レンジで卵を加熱すると破裂し、製品の破損・やけど・けがの原因になります。取り出したあとに、突然破裂することもあります。 ※卵を加熱する場合は、必ず溶きほぐしてから加熱してください。 ※ゆで卵（おでん、八宝菜などの卵）のあたため直しもしないでください。
	庫内がカラのまま加熱しない 故障・発火の原因になります。 • 本体や庫内が異常に加熱され、高温になり、やけどの原因になります。 • また長時間加熱や、少量の食品加熱後も庫内が熱くなり、やけどの原因になりますので、終了直後は庫内に触れないでください。

安全上のご注意 (つづき)

調理するとき (つづき)

⚠ 注意



ラップをはずすときは、蒸気の熱に注意する
蒸気が一気に出て、やけどの恐れがあります。



金属製の容器や金串は使用しない

食品を金属容器に入れてレンジ加熱すると、ドアガラスが割れたり、火花が散り、庫内に火が見えたりする場合があります。

- 使用できない金属容器の例として、アルミで加工した紙箱やパック、テープ、金串、金銀模様のある容器、コップなど



お手入れのとき

⚠ 警告



お手入れの際は、電源プラグをコンセントから抜く
感電・けがの恐れがあります。



お手入れはレンジ本体が冷めてから行う
やけどの恐れがあります。



ぬれた手で電源プラグを抜き差ししない
感電する恐れがあります。

使用上のお願い

調理加熱全般について

- 本書に記載している食品・分量・調理方法で加熱する
記載している内容と違うと、仕上がりが悪くなる原因になります。
指定分量以外の場合や市販の料理本などの調理は、様子を見ながら加熱してください。
- 食品や調味料などを庫内に入れたままにしない
間違って運転した場合、発火・火災の恐れがあります。
- 食品を入れ、ドアを閉めて5分以内にキーを押すか、ダイヤルを回す
5分以上経過した場合、自動的に電源が切れます。
- 加熱直後は庫内が高温のため、ドアを開けて十分に冷ましてから使用する
庫内の余熱で加熱しすぎたり、ラップをかけて食品を庫内に入れたときに溶ける恐れがあります。
- ミックスベジタブルや小さく切ったにんじんは、少量でのあたためはしない
火花が出て焦げたり、発煙・発火の原因になります。

レンジ本体の設置場所は、テレビ・ラジオ・無線機器（無線LANなど）やアンテナ線などからは4 m以上離す
雑音や映像の乱れ、通信エラーの原因になります。

各部のなまえ

本体

引き手

- 凹みに指を引っかけ、手前に引くとドアが開きます。
- ※勢いよく開けないでください。ドアが跳ね返って危険です。

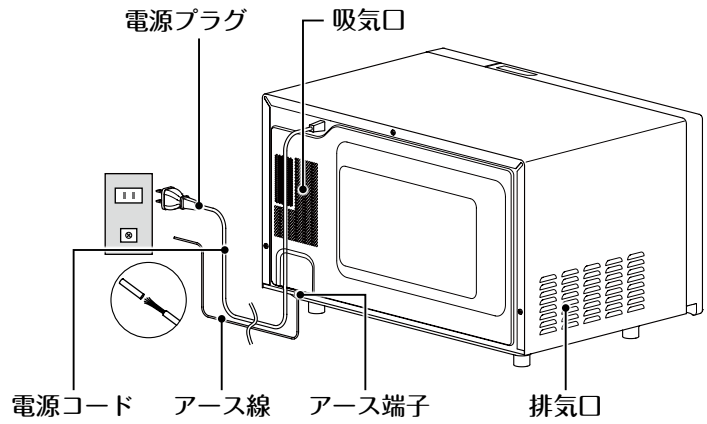
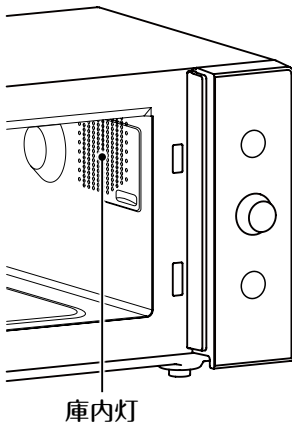
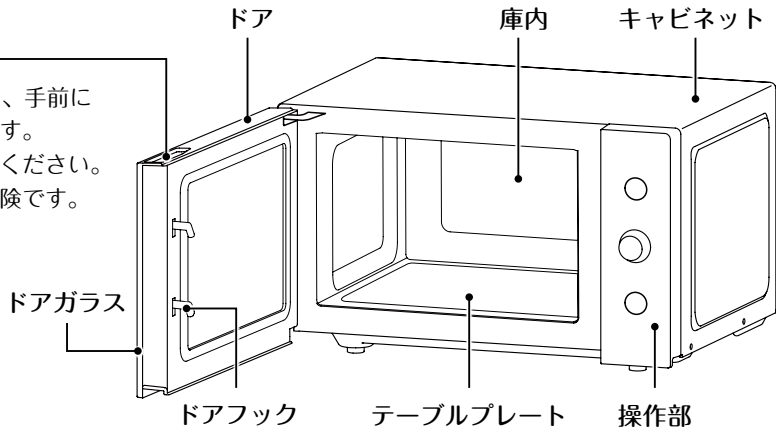

付属品

取扱説明書（保証書付）

1部

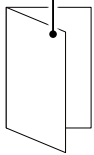

各部のなまえ (つづき)

操作部

キーは中央を押してください。キーの端を押すと、動作しないことがあります。

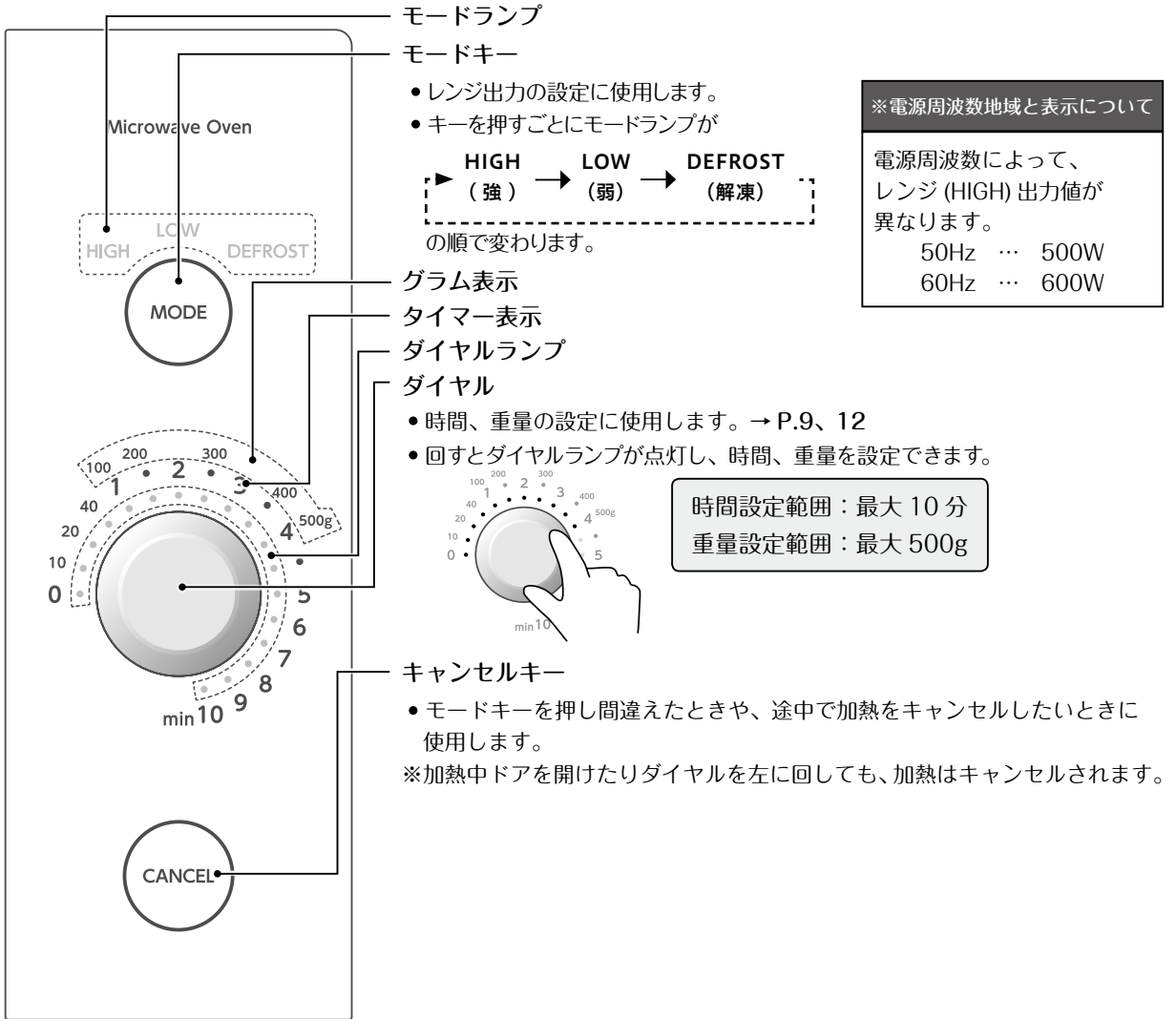

電源を入れるには

電源プラグをコンセントに差し込んだだけでは電源は入らないようになっています。ドアを開けると電源が入り、「HIGH」と「0」の位置のランプが点灯します。

待機電力オフ機能





待機中の消費電力を節約するため、電源プラグをコンセントに差し込んだだけでは電源は入らないようになっています。モードランプ・ダイヤルランプが点灯したまま、および選択の途中で放置すると、約5分後に自動的に電源が切れます。

ただし、ドアを開けた状態のまま5分間以上放置しても、庫内灯はついたまま電源は切れません。(モードランプ・ダイヤルランプは消灯します)

使える容器・使えない容器

使えない容器にご注意ください。

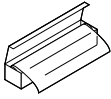
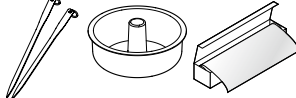
- プラスチック類は家庭用品品質表示法に基づく耐熱温度表示をご覧ください。
- 材質や耐熱温度がわからない容器は使用しないでください。

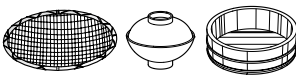
○: 使える容器	注意
耐熱性ガラス容器 	<ul style="list-style-type: none"> ●ただし、急に冷やすと割れることがあります。
陶器・磁器 	<ul style="list-style-type: none"> ●ただし、色絵付け・ひび模様・金銀模様のあるものは器を傷めたり、火花が出るので使えません。 ●素焼きの陶器などの吸水性の高いものは、熱くなることがあるので注意してください。
耐熱性プラスチック容器 シリコン容器 	<ul style="list-style-type: none"> ●耐熱温度が 140℃以上のもので「電子レンジ使用可」の表示のあるものは使えます。 ●熱に弱いふたや、密閉性の高いふたははずしてください。 ●時間をかけすぎると、変形したり、燃えたりすることがあります。 ●砂糖やバター、油を使った料理など高温になる食品には使えません。
ラップ類 	<ul style="list-style-type: none"> ●耐熱温度が 140℃以上のもので使えます。 ●砂糖・バター・油を使った料理など高温になる食品には使えません。
✕: 使えない容器	注意
金属容器・金串 アルミホイル 	<ul style="list-style-type: none"> ●火花が出て、テーブルプレートやドアガラス割れによるけがの恐れがあるので使えません。 ●ただし、加熱しすぎる部分を覆うなど部分的に使えます。詳しくは P.12 を参照ください。
耐熱性のないガラス容器 	<ul style="list-style-type: none"> ●カットガラスや強化ガラスも使えません。
熱に弱いプラスチック容器 	<ul style="list-style-type: none"> ●耐熱温度が 140℃未満のものや電波で変質するもの（ポリエチレン、スチロール、メラミン、フェノール、ユリア樹脂など）は、変形したり、燃えたりすることがあるので使えません。
木・竹・紙製品、漆器など 	<ul style="list-style-type: none"> ●焦げたり、燃えたり、火花が出ることがあります。 ●塗りがはげたり、ひび割れ、変色の恐れがあります。 ●特に針金やホッチキスを使っているものは、そこに電波が集中して燃えやすくなります。

あたため (HIGH/LOW)

1 食品を庫内に入れる

- 食品はテーブルプレート中央に置いてください。

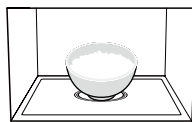

2 レンジモードを設定する

例：HIGH のとき

- MODE を押し、HIGH または LOW を設定します。

押すごとに

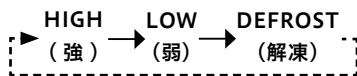

と変わります。

※初期設定は HIGH に設定されています。

- LOW は食品の煮込みなどにご使用ください。

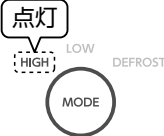

3 時間を設定する

例：4 分のとき

- ダイヤルを回して時間を設定します。

時間設定範囲：最大 10 分

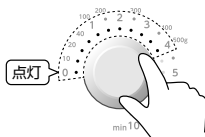

4 時間設定後 (約 3 秒後) に加熱開始

- 設定した時間から矢印方向へ順番に点滅します。

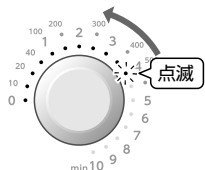

5 終了音が鳴ったら、食品を取り出す

- 取り忘れがあると、1 分ごとにブザー音でお知らせします。(4 分間)
- 5 分後、モードランプ・ダイヤルランプが消灯します。

お願い

- 少量の食品を加熱するときは時間設定を短めにしてください。発煙・発火の恐れがあります。加熱時間を 20～30 秒に設定し、様子を見ながら加熱してください。
- ミックスベジタブルや小さく切ったにんじんは少量でのあたためはしないでください。火花が出て焦げたり、発煙・発火の原因になります。

上手にあたためるために

- 一度にあたためられる分量は、100～500g です。
- 食品の分量に合う大きさの容器を使用してください。(食品を入れたときに 7～8 分目)

※本製品は電源が 50Hz(東日本)と 60Hz(西日本)で高周波出力が異なります。加熱時間については 50Hz は長い時間、60Hz は短い時間を目安に加熱してください。→ P.10

あたためるときのポイント

- ごはん類 (常温・冷蔵)
かたまりはほぐし、固めものは水を振りかけて加熱してください。
- カレー・シチューなど
飛び散る恐れがありますので、ふんわりとラップをしてください。
- めん類
加熱後によくかき混ぜてください。
- おかず
加熱後によくかき混ぜてください。また、生卵やゆで卵 (殻つき、殻なしとも)、目玉焼きは、破裂する恐れがあるので、加熱しないでください。

警告



生卵やゆで卵 (殻付き、殻なしとも)、目玉焼きは加熱しない

レンジで卵を加熱すると破裂し、製品の破損・やけど・けがの原因になります。

取り出したあとに、突然破裂することもあります。

※卵を加熱する場合は、必ず溶きほぐしてから加熱してください。

※ゆで卵 (おでん、八宝菜などの卵) のあたため直しもしないでください。

●調理時間は、食品の素材・量・大きさ・調理前の温度などにより異なります。

※下記の加熱時間については、50Hz(東日本)は長い時間、60Hz(西日本)は短い時間を目安に加熱してください。

レンジモード (HIGH) ～あたため～

	メニュー	分量	加熱時間	ラップ
冷蔵	ごはん	1杯(約150g)	約1分～1分30秒	-
	みそ汁	1人分(約150ml)	約2分～2分30秒	-
	カレー・シチュー	1人分(約300g)	約4分～4分30秒	○
	ポタージュスープ	1人分(約200ml)	約2分30秒～3分	○
	焼き魚	1切(約80g)	約1分～1分30秒	○
	ハンバーグ	1個(約80g)	約1分30秒～2分	-
	コロッケ	1個(約100g)	約1分～1分30秒	-
	トンカツ	1枚(約100g)	約1分～1分30秒	-
	肉まん	1個(約120g)	約1分～1分30秒	○
	しゅうまい	10個(約180g)	約2分30秒～3分	○
	焼きそば	1人分(約180g)	約2分～2分30秒	-
	野菜の煮物	1人分(約150g)	約2分～2分30秒	-
冷凍	煮魚	1切(約100g)	約2分～2分30秒	○
	ごはん	1杯(約150g)	約2分30秒～3分	○
	チャーハン・ピラフ	1人分(約250g)	約5分～6分	○
	カレー・シチュー	1人分(約300g)	約9分～10分	○
	ハンバーグ	1個(約150g)	約4分30秒～5分	○
	肉まん	1個(約120g)	約2分～2分30秒	○
	しゅうまい	10個(約180g)	約4分～4分30秒	○

レンジモード (HIGH) ～飲みもの～

	メニュー	分量	加熱時間	ラップ
冷蔵	牛乳(→P.11)	1杯(約200ml)	約1分30秒～2分	-
常温	コーヒー(→P.11)	1杯(約200ml)	約1分30秒～2分	-
	お酒(→P.11)	1杯(約160ml)	約1分～1分30秒	-

お願い

- 少量の食品を加熱すると、発煙・発火の恐れがあります。市販の食品をあたためるときは、パッケージの記載を参考にし、様子を見ながら加熱してください。
- ミックスベジタブルや小さく切ったにんじんを少量であたためないでください。焦げたり、発煙・発火の原因になります。

●野菜をゆでる

- 洗った後の水気はそのままラップをしてください。
- ラップが重なり合う部分を下にしてテーブルプレート中央に置き、加熱します。

根菜

※加熱後、庫内から取り出し、ラップしたまま約5分蒸らしてください。

じゃがいも (まるごと加熱)



- 洗って、皮つきのままラップに包んでください。
- 2個以上を一緒に加熱するときは、なるべく同じ大きさのものを選んでください。

じゃがいも (切って加熱)

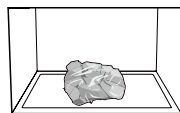

- 皮をむき大きさをそろえて切ってラップに包んでください。

葉菜

ほうれん草

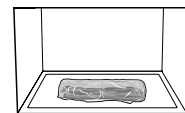

- 葉と茎を交互に重ねてラップに包んでください。
- 太い茎には十字に包丁を入れてください。
- アクのある野菜は、加熱後すぐに流水にさらしてアク抜きをし、冷水に取って色止めをします。

レンジモード (HIGH) ～温野菜～

メニュー	分量	加熱時間	ラップ
じゃがいも	1個(約150g)	約4分～4分30秒	○
さつまいも	1本(約200g)	約4分30秒～5分	○
里いも	約100g	約2分30秒～3分	○
にんじん	約100g	約3分～3分30秒	○
だいこん	約200g	約4分30秒～5分	○
ほうれん草・菊菜	約100g	約2分～2分30秒	○
キャベツ・白菜	約100g	約1分30秒～2分	○
かぼちゃ	約100g	約3分～3分30秒	○
ブロッコリー	約100g	約1分30秒～2分	○
カリフラワー	約200g	約1分30秒～2分	○
グリーンアスパラガス	4本(約100g)	約1分30秒～2分	○

レンジモード (LOW) ～冷凍の肉、さしみ～

メニュー	分量	加熱時間	ラップ
ひき肉	約300g	約4分30秒～5分	○
薄切り肉	約300g	約4分30秒～5分	○
鶏もも肉(骨なし)	約250g	約3分30秒～4分	○
えび	10尾(約130g)	約4分～4分30秒	○
いか(ロール)	約130g	約3分～3分30秒	○
まぐろ(ブロック)	約200g	約3分～3分30秒	○
切り身魚	1切れ(約60g)	約1分30秒～2分	○

※煮込みに使用するときには、様子を見ながら加熱してください。

●ラップをする

- しっとりさせたい食品や、はじけやすい食品にはふんわりとラップをかけてください。

(炒め物、蒸し物、煮物、冷凍した食品など)

●冷凍食品やポップコーンについて

- 市販の冷凍食品をあたためるときは、パッケージ記載内容を参考にし、様子を見ながら加熱してください。
- ポップコーンはパッケージの加熱方法に従って、必ず近くで様子を見ながら加熱してください。
- 冷凍カレー・シチューのあたためは、こびり付きを防ぐため途中で混ぜてください。

牛乳、コーヒー

お願い

■指定分量を守ってください。

分量が多いと上手にあたまりません。

分量が少ないとあたまりすぎて、突沸の原因になります。また、加熱後とり出したあとに突然の沸とうによる飛びちりなどで、やけどする恐れがあります。

■牛乳ビンや牛乳パックのまま加熱しないでください。

■加熱したあと、少し時間をおいて取り出してください。

あたためるときのポイント

- 容器は広口のマグカップで、200mlの分量が8分目に入る大きさのものを使用してください。
- 加熱前と加熱後にかき混ぜてください。
- コーヒーは常温の物をあたためてください。
- 牛乳は冷蔵庫から出してすぐのものをあたためてください。

お酒

お願い

■指定分量を守ってください。

分量が多いと上手にあたまりません。

分量が少ないとあたまりすぎて、突沸の原因になります。また、加熱後とり出したあとに突然の沸とうによる飛びちりなどで、やけどする恐れがあります。

■加熱した後、少し時間をおいて取り出してください。

■容器の大きさ・形状・材質で仕上がり温度は違います。

お好みで調節してください。

上手にあたためるために

■とっくりのくびれた部分より1cm下くらいまで入れてください。



警告



飲み物は加熱しすぎない

過加熱となり、加熱中や取り出すときに突然沸とうし、やけどの原因になります。

解凍 (DEFROST)

1 食品を庫内に入れる

- 食品はテーブルプレート中央に置いてください。

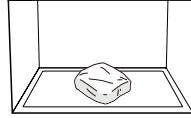

2 レンジモードを設定する

- **MODE** を押し、DEFROST に設定します。

押すごとに HIGH (強) → LOW (弱) → DEFROST (解凍)

と変わります。

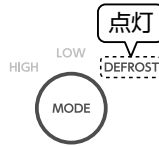

3 重量を設定する

- ダイヤルを回し、重量を設定します。
グラムに応じたダイヤルランプが点灯します。
- 重量：100～500g
(100g 単位で設定できます)

例：500g のとき

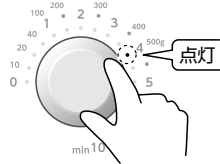

4 重量設定後 (約 3 秒後) に加熱開始

- 設定した時間から矢印方向へ順番に点滅します。

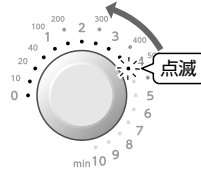

5 終了音が鳴ったら、食品を取り出す

- 取り忘れがあると、1 分ごとにブザー音でお知らせします。
(4 分間)
- 5 分後、モードランプ・ダイヤルランプが消灯します。

お願い

- 庫内が冷めた状態で加熱してください。
庫内が熱いと上手に解凍ができません。
- 冷凍庫から出したらすぐに解凍してください。
とけかけている場合は、様子を見ながら解凍してください。

上手にあたためるために

- 食品の大きさをそろえます。
極端に薄い部分がないように形をそろえて冷凍保存してください。
身の細い部分など早く解凍されてしまうところにはアルミホイルを巻いて解凍します。





- ※アルミホイルが庫内壁面やドアに触れないようにしてください。
- 食品の種類や保存状態によって仕上りの状態は変わります。
お好みで調節してください。

お手入れのしかた

- ご使用後は本体が冷めてから、お早めにお手入れしてください。
- 汚れはこまめに拭き取り、いつも清潔にしてご使用ください。
庫内が汚れたまま使用すると、汚れがこびりついたりさびや腐食・悪臭のもとになります。
- 長時間ご使用にならないときは、各部のお手入れをし、湿気やほこりがかからない状態にしてください。

⚠ 警告

	お手入れは、電源プラグをコンセントから抜き、レンジ本体が冷めてから行うやけど・感電・けがの恐れがあります。
	ぬれた手で電源プラグを抜き差ししない 感電する恐れがあります。

本体

キャビネット・庫内・ドア

- かたく絞った布で水拭きする
汚れがひどいときは、うすめた台所用中性洗剤をしみ込ませた布で拭きます。その後、乾いた布できれいに拭き取ってください。

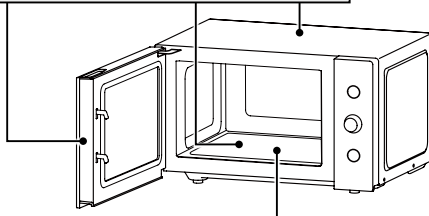

排気口・吸気口・アース端子・電源プラグ

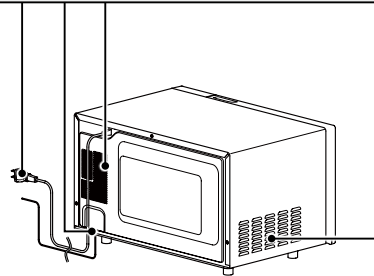

- やわらかい布でから拭きする
乾いた布で定期的にほこりを取り除いてください。



テーブルプレート

- テーブルプレートの汚れはぬれふきんですぐに拭き取る
汚れがついたまま調理すると、焦げて焼きつき、落ちにくくなります。
- テーブルプレートの黒色のゴムは強くこすらない
- 衝撃を与えない
傷がついたり、割れることがあります。

⚠ 注意

	お手入れに金属たわし・金属ブラシは使用しない 傷や割れなど、破損の原因になります。
	食品カスや水・洗剤などを、レンジ本体のすき間に入れない 故障の原因になります。
	お手入れのときは台所用中性洗剤を使い、次のものは使用しない 住宅家具用洗剤（弱アルカリ、アルカリ、弱酸性、酸性など）・オープンクリーナー・ガラスクリーナー・クレンザー・漂白剤・アルコール・ベンジン・シンナーなど。 変形・変色・故障などの恐れがあります。

うまく仕上がらないときは

症状		原因・対応
ごはんやおかずなど	仕上がりが熱すぎる	あたためる分量が少なすぎませんか。1度にあためられる分量は約100g以上です。
	食品があたたまらない	アルミホイルで覆われていると加熱されません。
	ごはんがパサつく	加熱前に霧を吹いたり、水を少量かけるとしっとり仕上がります。
	汁ものをあたためると熱い部分とぬるい部分がある	加熱後にかき混ぜてください。
	タレが飛び散る	タレは加熱後にかけてください。
	焼き魚やフライが上手にあたたまらない	重ならないように平らに並べてください。
	煮汁が飛び散る	汁気を切り、深めの耐熱容器に入れて加熱してください。
	フライや天ぷらがべとつく	ペーパータオルを敷いた耐熱容器の上に並べてください。
	加熱ムラがある	食品の厚みが不均一だと、加熱ムラになります。
野菜	加熱ムラがある	かぼちゃ・じゃがいもなどは大きさをそろえてください。ほうれん草などは茎と葉を交互に重ねます。
	野菜が乾燥気味になる	野菜を洗い、水気を切らずにラップに包んでください。
飲み物	熱くなりすぎる	容器に少ししか入れないと沸とうする場合があります。容器の7～8分目まで入れてください。 上手くあたまらない場合は、様子を見ながら加熱してください。
	容器の上の方と下の方で、温度が異なる	加熱前と加熱後によくかき混ぜてください。
解凍	上手に解凍できない	食品の厚みや形が不均一だと、部分的に加熱されやすくなります。解凍するときは、同じ種類、大きさをそろえてください。

故障かな？と思ったら

症状	原因・対応
電源プラグをコンセントに差し込んでも、何も表示しない	待機中の消費電力を節約するため、電源プラグをコンセントに差し込んだだけでは電源は入らないようになっています。 ⇒ドアを開けると電源が入り、「HIGH」と「0」の位置のランプが点灯します。 モードランプ・ダイヤルランプが点灯したまま、および選択の途中で放置すると、約5分後に自動的に電源が切れます。
5分以上経過しても庫内灯が消えない	ドアを開けた状態のまま5分間以上放置しても、庫内灯はついたままの状態になります。(モードランプ・ダイヤルランプは消灯します)
まったく動かない	ご家庭のヒューズやブレーカーが切れていませんか。 電源プラグが抜けていませんか。 ドアを開けたとき、モードランプ、ダイヤルランプが点灯されていますか。 ⇒ドアを開けてください。(待機電力オフ機能 → P.7) それでも動かないときは、お買い上げの販売店にご相談ください。
食品があたたまらない	食品がアルミホイルで覆われていませんか。
運転中、「カチカチ」や「ポコン」という音がする	異常ではありません。 ⇒出力を切り換えるスイッチの動作音です。 ⇒熱により庫内壁面が膨張し、音が鳴ることがあります。
加熱後、何度もブザー音が鳴る	故障ではありません。 ⇒食品の取り忘れをお知らせするブザー音です。 加熱終了後、1分ごとにブザー音でお知らせします。(4分間)
火花・異常音が出る	金属製の容器や金銀模様のある容器、金串などを使用していませんか。 ミックスベジタブルや小さく切ったにんじんを少量であたためていませんか。 アルミホイルが庫内壁面やドアに触れていませんか。 庫内が汚れていませんか。→ P.13
何もしていないのにカチッと音がする	異常ではありません。 ⇒電源が切れる音です。
煙やいやなおいがする	庫内が汚れていませんか。→ P.13
庫内に水滴が付着する	メニューによって食品から出た水蒸気が水滴として付着します。 ⇒かたく絞った布で拭き取ります。

正常に動作しない場合は、上記内容をご確認ください。それでも異常があるときは使用を中止し、電源プラグをコンセントから抜き、お買い上げの販売店にご相談ください。



デモモード解除のしかた

●自動的に自動点灯しているときは「店頭用デモモード」になっています。

このときは調理することができません。

※電源プラグを抜き差ししても解除されません。

解除のしかた

-  を押しながら  を5回押すとブザー音が「ピー」と鳴り、デモモードが解除されます。

仕様

電源	AC100V、50/60Hz 共用
外形寸法	幅 457 × 奥行 347 × 高さ 272 mm
庫内有効寸法	幅 320 × 奥行 330 × 高さ 185 mm
コードの長さ	約 1.4 m
質量	約 13.5 kg
消費電力	800W (50Hz) / 1050W (60Hz)
高周波出力	500W (50Hz) / 600W (60Hz)、200W 相当
発振周波数	2450 MHz
区分名	A
電子レンジ機能の年間消費電力量	60.1kWh/ 年
年間待機時消費電力量	0.0 kWh/ 年
年間消費電力量	60.1 kWh/ 年

- 年間消費電力量(kWh/ 年)は省エネ法・特定機器「電子レンジ」測定法による数値です。「区分名」も同法に基づいています。
- 実際にお使いになるときの年間消費電力量は周囲環境、使用回数、使用時間、食品の量によって変化します。
- この製品は日本国内用に設計されているため、海外では使用できません。また、アフターサービスもできません。
This product is designed for use only in Japan and cannot be used in any other country.
No product service is available outside of Japan.

アフターサービスについて

1. 保証書

- 保証書はこの取扱説明書の裏表紙に記載していますので、保証書はお買い上げの販売店で「販売店名・お買い上げ日」などの記入をご確認のうえ、内容をよくお読みの後、大切に保管してください。
- 保証期間はお買い上げ日より1年間です。ただし、マグネトロンのみ2年間です。
- 一般家庭用以外に使用される場合は除きます。

2. 補修用性能部品の保有期間

- 補修用性能部品は製造打ち切り後8年保有しています。補修用性能部品とはその製品の機能を維持するために必要な部品です。

3. ご転居のときは

- この製品は50Hz/60Hz 共用ですので、電源周波数の異なる地域へお引越しされても、そのままお使いいただけます。
- ご使用の際には、必ずアース線を取り付けてください。

4. 修理を依頼されるときは

- 保証期間中は
商品に保証書を添えてお買い上げの販売店にご持参ください。
保証書の記載内容により無料修理いたします。
- 保証期間が過ぎているときは
お買い上げの販売店にご相談ください。
修理により使用できる場合は、お客様のご要望により有料修理いたします。

5. 修理料金のしくみ

- 修理料金は技術料、部品代などで構成されています。

技術料	故障した商品を正常に修復するための料金です。
部品代	修理に使用した部品代金です。

お客様ご相談窓口

■お買い上げの販売店へ

修理のご依頼やご相談は、お買い上げの販売店にお申し出ください。

■転居や贈答品でお困りの場合は、下記の相談窓口にお問い合わせください。

山善 サポートセンター

お問い合わせの前に、もう一度 P.15「故障かな?と思ったら」
をご確認ください。

Eメールでのご相談は … support@qriom.com

※「お買い求めの商品名」「形名」「ご相談内容」「お客様のお名前」「お電話番号」をご記入のうえ、お問い合わせください。お客様サービス係よりご連絡させていただきます。

ナビダイヤル  057-000-2112

受付時間：平日（月曜～金曜）10:00～17:00

※PHS、IP電話など一部の電話からのご利用はできません。

お客様の個人情報のお取り扱いについて

お客様ご相談窓口でお受けしたお客様のお名前・ご住所・お電話番号などの個人情報は適切に管理いたします。また、お客様のご同意がない限り、業務委託の場合および法令に基づき必要とされる場合を除き、第三者への開示は行いません。なお、お客様が当社にお電話でご相談・ご連絡いただいた場合には、お客様のお申し出を正確に把握し、適切に対応するために通話内容を録音させていただくことがあります。

利用目的

お客様ご相談窓口でお受けした個人情報は、商品・サービスに関わるご相談・お問い合わせおよび修理の対応のみを目的として用います。なお、この目的のために株式会社山善 および関係会社で上記個人情報を利用することがあります。

業務委託の場合

上記目的の範囲内で対応業務を委託する場合、委託先に対しては当社と同等の個人情報保護を行わせるとともに、適切な管理・監督をいたします。

愛情点検

★長年ご使用の電子レンジの点検を！



ご使用の際
このような
ことはありませんか？

- 電源コードや電源プラグが異常に熱くなる。
- スタートしても食品が加熱されない。
- 異常なおいがしたり煙が出る。
- 電子レンジにさわると電気を感じる。
- ドアや庫内に著しい変形がある。
- 自動的に切れないときがある。
- その他の異常・故障がある。



ご使用
中 止

このような症状のときは、故障や事故防止のため、コンセントから電源プラグを抜いて必ず販売店にご相談ください。



株式会社 **山善** 家庭機器事業部

〒550-8660 大阪府大阪市西区立売堀 3-2-5