



取扱説明書

保証書付

家庭用

- 業務用としてご使用にならないください。
- 他の用途でご使用にならないください。
思わぬ事故の原因になります。

ポップアップトースター YUC-S851

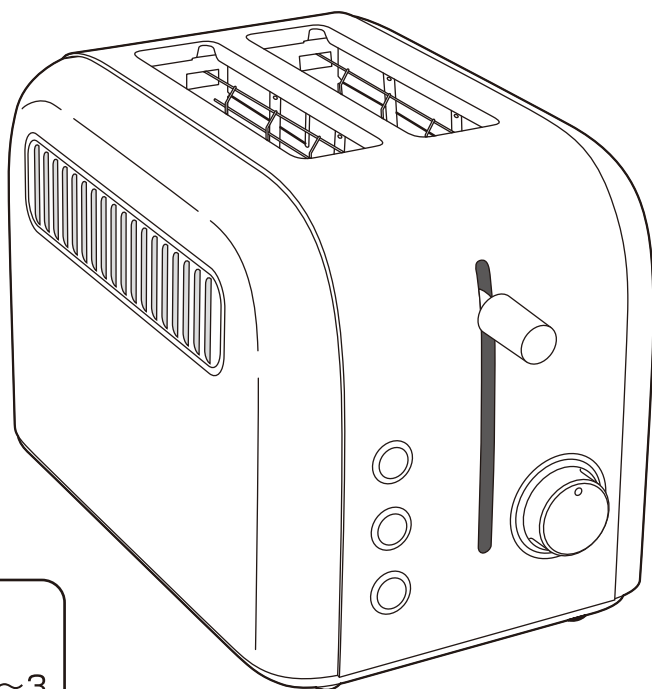

も く じ

安全上のご注意	1～3
各部の名称	4
使いかた	5～7
お手入れと保管	8～9
仕様	9
故障かな?と思ったら	9～10
アフターサービスについて	10
保証書	裏表紙

この商品は、海外ではご使用になれません。
FOR USE IN JAPAN ONLY

- このたびは、弊社ポップアップトースターをお買い上げいただきまして誠にありがとうございました。
- ご使用前に、この取扱説明書を必ずよくお読みになり、正しく安全にお使いください。
- お読みになったあとは、大切に保管してください。

安全上のご注意

ご使用の前に「安全上のご注意」をよくお読みのうえ、必ずお守りください。

※ここに示した項目は、製品を安全に正しくお使いいただき、お使いになる人や他の人々への危害や財産への損害を未然に防止するためのものです。また、危害や損害の大きさと切迫の程度を明示するために、誤った取り扱いをすると生じることが想定される内容を、「警告」「注意」の2つに区分しています。いずれも安全に関する重要な内容ですので、必ず守ってください。



警告

この表示を無視して誤った取り扱いをすると、死亡または重傷を負うことが想定される内容を示しています。



注意

この表示を無視して誤った取り扱いをすると、軽傷や物的損害の発生が想定される内容を示しています。

絵表示の例



○記号は禁止「してはいけないこと」を表示しています。図の中や近くに具体的な禁止内容（左図の場合は分解禁止）が描かれています。



●記号は強制「しなければいけないこと」を表示しています。図の中に具体的な指示内容（左図の場合は電源プラグをコンセントから抜いてください）が描かれています。

※お読みになったあとは、お使いになる方がいつでも見られる所に必ず保管してください。



警告



交流100V定格15A以上のコンセントを単独で使用する

指示に従う

●交流100V以外での使用または延長コードやタコ足配線などで使用すると感電やコンセントが異常発熱して、火災の原因になります。



分解、修理、改造をしない

分解禁止

●やけど・感電・火災の原因になります。
※修理は、お買い上げの販売店にご相談ください。



電源プラグは、根元まで確実に差し込む

指示に従う

●発煙・感電・火災の原因になります。



電源コードや電源プラグが傷んだり、コンセントの差し込みがゆるいときは使用しない

禁止

●ショート・感電・火災の原因になります。



定期的に電源プラグのほこりをふき取る

指示に従う

●電源プラグにほこりがたまると湿気などで絶縁不良となり、ショート・火災の原因になります。

◎電源プラグのほこりは、乾いたふきんでふき取る。



使用しないときは、電源プラグをコンセントから抜く

プラグを抜く

●やけど・感電・漏電火災の原因になります。



お手入れのときは、必ず電源プラグをコンセントから抜く

プラグを抜く

●やけど・感電の原因になります。



異臭、異常、破損、故障があるときは直ちに使用を中止する

指示に従う

●やけど・感電・火災の原因になります。

※異常・故障例

10ページの「点検のお願い こんな症状はありませんか?」を参照し、異常がある場合は、直ちにご使用を中止し電源プラグをコンセントから抜いてお買い上げの販売店に点検・修理をご相談ください。



ぬれた手で電源プラグを抜き差ししない

ぬれ手禁止

●感電の原因になります。



電源コードの上に重いものや本体をのせたり、挟み込まない

禁止

●電源コードが破損し、ショート・感電・火災の原因になります。

警告



禁止

電源コードを傷つけたり、破損させたり、加工したり、熱器具に近づけたり、無理に曲げたり、ねじったり引引っ張ったり、たばねて使用しない

- ショート・感電・火災の原因になります。
- ◎結束バンドは必ずはずす。



指示に従う

壁や家具から離して設置する

- 熱により、壁や家具を傷めたり、変色・発煙・火災の原因になります。
- ◎壁や家具で囲まれていない開放空間で使用する。
- ◎天然木や白木は、変色しやすいので特に注意する。



禁止

フローリング、畳、じゅうたん、熱に弱い敷物（テーブルクロスなど）の上で使用しない

- 変色・発煙・火災の原因になります。
- ◎使用後も余熱で熱くなっているので十分注意する。



禁止

カーテンや新聞紙などの燃えやすいもの、熱に弱いものが周辺にある場所で使用したり、投入口や本体に触れさせない

- 発煙・火災の原因になります。
- ◎使用後も余熱で熱くなっているので十分注意する。



禁止

通電したまま放置するなど使用中はその場を離れない

- 過熱により食パンがこげたり、発煙・火災の原因になります。
- ◎離れる場合は、「取消し」ボタンを押す。



禁止

すき間や投入口にピンや針金などの異物を入れない

- 故障・感電の原因になります。



禁止

使用中や使用後しばらくは、投入口の上にふきんなど燃えやすいものをかぶせたり、置いたりしない

- 発煙・火災の原因になります。



禁止

投入口に指など食パン以外のものを入れたり、焼いたりしない

- やけど・感電・火災の原因になります。



接触禁止

使用中や使用後しばらくは、投入口や本体に触れない

- 高温のため、やけどの原因になります。
- ◎特にお子さまには、触らせないように注意する。



禁止

バターやジャムなどを塗った食パンを焼かない

- 発煙・火災の原因になります。



指示に従う

本体を持ち運ぶときは、十分冷めてからおこなう

- やけどの原因になります。
- ◎使用中に持ち運ばない。



指示に従う

お手入れは、十分冷めてからおこなう

- やけどの原因になります。



水ぬれ禁止

本体を水に入れたり、水をかけたり丸洗いをしない

- 故障・ショート・感電の原因になります。



禁止

お子さまや取り扱いに不慣れな方だけで使用しない
乳幼児の手の届く場所で使用したり保管しない

- けが・やけどの原因になります。



指示に従う

包装用ポリ袋は、お子さまの手の届かない場所に保管する

- 誤って顔にかぶったり、巻きついたりして窒息する原因になります。

⚠ 注意



電源コードを引っ張って電源プラグを抜かない

禁止

- ショート・感電・発火の原因になります。
- ◎必ず電源プラグを持って引き抜く。



電源コードを持って本体を引っ張らない

禁止

- 設置場所が傷ついたり、ショート・感電・発火の原因になります。



**業務用に使用しない
(本製品は一般家庭用)**

禁止

- 本製品に無理な負担がかかり、破損・故障の原因になります。



食パンを焼く以外の目的で使用しない

禁止

- 故障・やけどの原因になります。
- ◎食パン以外のものを焼かない。



次のような場所で使用しない

禁止

- 変質・変形・発火の原因になります。
- 火気(コンロやストーブ)など熱源の近くや直射日光のあたる所
- 高温(40℃以上)になる所
- 厨房や工場などの油や油煙が発生する所
- ほこりや金属粉の多い所
- 灯油・ガソリン・シンナー・ベンジン・塗料などの引火性のものがある所



安定した水平な場所で使用する

指示に従う

- 落下や転倒して、故障・やけどの原因になります。



水しぶきや蒸気が直接本体にかかる場所、湿気の多い場所で使用しない

水ぬれ禁止

- 故障・ショート・感電の原因になります。



食パンが発煙・発火したときは、直ちに「取消し」ボタンを押し、電源プラグをコンセントから抜く

指示に従う

- ※万一発火したときは、火の小さい内に水で濡らしたふきんで本体を覆ってください。



必ずパンくずトレイを取りつけて使用する

指示に従う

- テーブルなどがこげたり、焼きムラ・発煙・発火の原因になります。



投入口の上に食パンを横向きに置いて焼かない

禁止

- 故障・発火の原因になります。



指定サイズ以外の食パンや変形した食パンは焼かない

禁止

- 故障・発煙・発火の原因になります。
- ◎指定サイズ
 - たて：13cm以下
 - よこ：12cm以下
 - 厚さ：4枚切り～8枚切り
- ◎食パン以外のパンは焼かない。



必要以上に焼かない

禁止

- 過熱して発火する原因になります。



落としたり、強い衝撃を与えない

禁止

- 破損・故障・けがの原因になります。



本体の上にとったり、重いものをのせない

禁止

- 破損・故障・けがの原因になります。



使用後は、毎回お手入れをする

指示に従う

- パンくずが残ったまま使用すると、発煙・発火の原因になります。



お手入れには、シンナー、ベンジン、みがき粉、たわし、化学ぞうきんなどは使用しない

禁止

- 変色・変質・破損の原因になります。
- ◎お手入れは8～9ページの「お手入れと保管」を参照する。



掃除用、整髪用、殺虫剤などのスプレーを吹きつけない

禁止

- 変色・変質・破損の原因になります。

各部の名称

本体

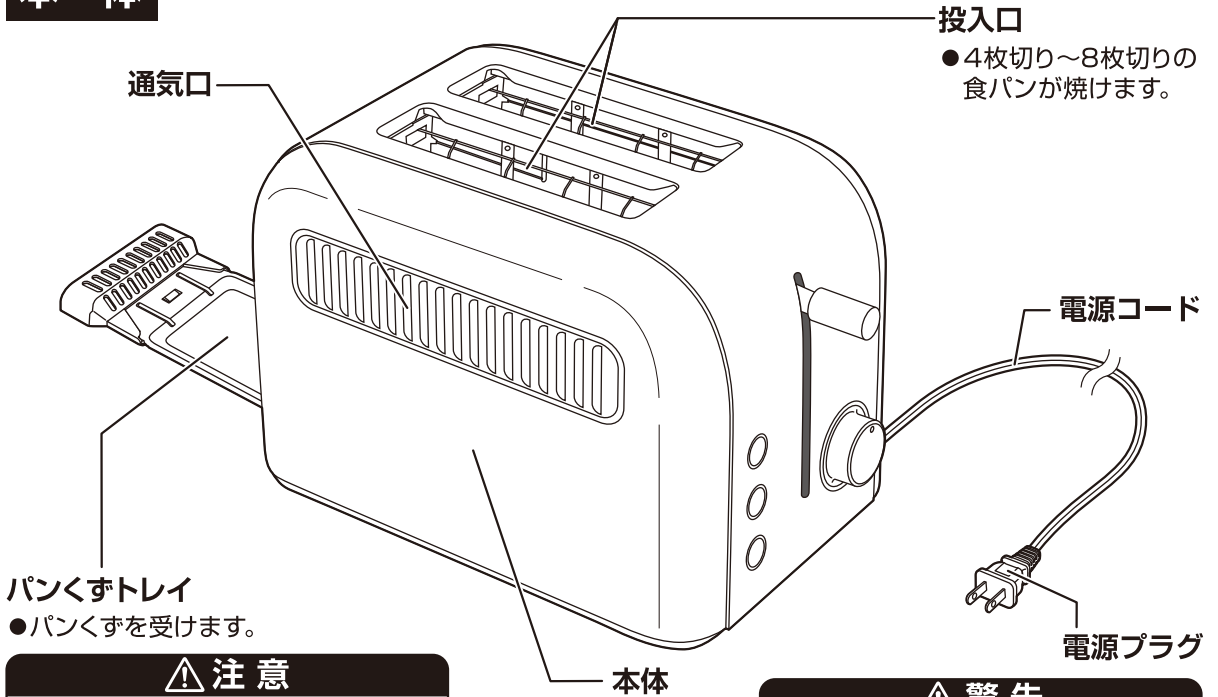

注意



必ずパンくずトレイを取りつけて使用する

指示に従う

- テーブルなどがこげたり、焼きムラ・発煙・発火の原因になります。

警告



電源コードの上に重いものや本体をのせたり、挟み込まない

- 電源コードが破損し、ショート・感電・火災の原因になります。

操作部

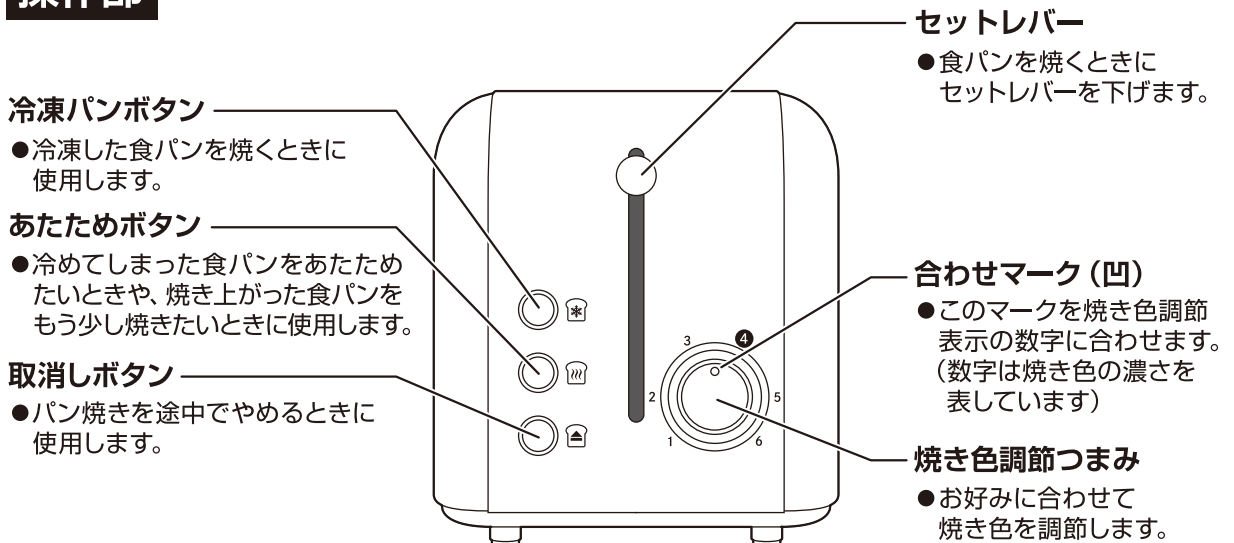

使いかた

ご使用前の注意

- ※はじめてご使用になるときは、焼き色調節つまみを「4」の位置に合わせ、2～3回カラ焼きをしてください。
- ※カラ焼きのときに、においや煙が出ることがありますが、故障や異常ではありません。においや煙は、ご使用にともない出なくなりますので、そのままご使用ください。
- ※においや煙が気になる場合は、換気扇を回したり窓を開けるなどして換気をおこなってください。
- ※ご使用前に、毎回パンくずトレイが取りつけてあるか確認してください。
- ※本製品をご使用になる台（テーブルやキッチンカウンターなど）の材質が天然木や白木の場合は、変色したりこげることがありますので注意してください。

1 電源コードの結束バンドを必ずはずし、電源プラグをコンセントに差し込む

- 電源プラグを根元まで確実にコンセントに差し込みます。

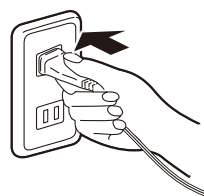

2 食パンを投入口に入れる

- 食パンは、下図のサイズと厚さのものを焼くことができます。
- 食パンのたて側を下に向けて投入口に入れます。（2枚同時に焼けます）

■焼くことができる食パンのサイズと厚さ

サイズ

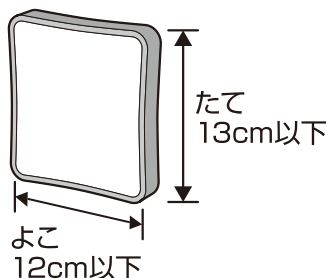

厚さ

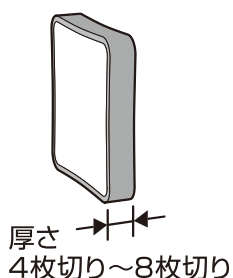

よこ側（短い方）

たて側（長い方）
を下に向けて入れる

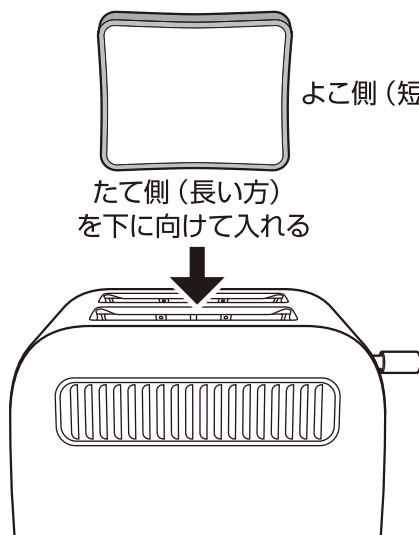

⚠ 注意



指定サイズ以外の食パンや変形した食パンは焼かない

禁止

- 故障・発煙・発火の原因になります。
- 食パン以外のパンは焼かない。

使いかた

3 食パンを焼く

- お好みの焼き加減に焼き色調節つまみを合わせます。
※ はじめて食パンを焼くときは、焼き色調節つまみの合わせマークを「4」の位置に合わせて焼き加減を試してからお好みの焼き色に調節してください。
焼き色を調節するときは、「1」～「6」までの数字に合わせてください。
- セットレバーを下げて、食パンを焼きます。
- 食パンが焼き上がると自動的にセットレバーが戻り、食パンが上がります。

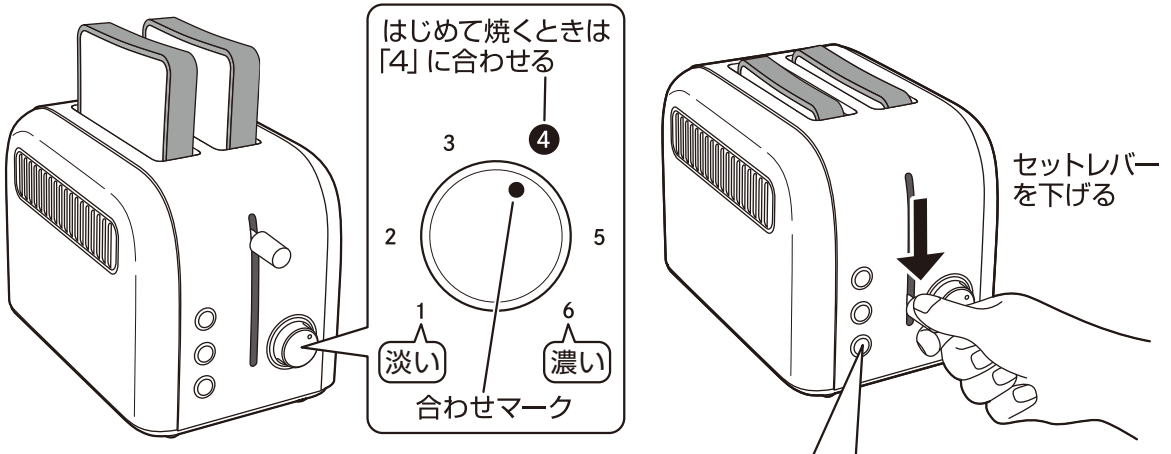

警告

 使用中や使用後しばらくは、投入口や本体に触れない
接触禁止 ● 高温のため、やけどの原因になります。
◎ 特にお子さまには、触らせないように注意する。

— セットレバーを下げると「取消し」ボタンの外周部が点灯し、食パンを焼きはじめます。

お知らせ

- 電源プラグがコンセントに差し込まれていないと、セットレバーを下げて固定されません。
- 焼き色は、食パンの種類、大きさ、厚み、水分量、室温などによって異なります。
- 1枚で焼くときは、2枚で焼くときよりも焼き色が濃いめになりますので、淡めに調節します。
- 連続して焼く場合は、余熱により1回目よりも焼き色が濃くなることがあります。
- 食パンが焼き上がり、セットレバーが戻ると同時にヒーターへの通電も停止します。

パン焼きを途中でやめたいときは

- 「取消し」ボタンを押すと、ヒーターへの通電が停止してセットレバーが戻り食パンが上がります。

取消しボタン

食パンが取り出しにくいときは

焼き上がったときや「取消し」ボタンを押したとき、食パンの重さによってはセットレバーが戻りきらず食パンが取り出しにくい場合があります。
そのような場合は、セットレバーを手で押し上げて食パンを取り出します。

使いかた

冷めてしまった食パンをあたためる / 焼き上がった食パンをもう少し焼く(追加焼き)



冷めてしまった食パンをあたためたいときや、焼き上がった食パンをもう少し焼きたいときは、「あたため」ボタンを押します。
(焼き色調節つまみの位置に関係なく30秒程度焼き上げます)



- 冷めた食パンを投入口に入れ、セットレバーを下げたから「あたため」ボタンを押します。
- 焼き上がった食パンの焼き色が淡くもう少し焼きたいときは、もう一度セットレバーを下げ、「あたため」ボタンを押します。
- 30秒程度焼いたあと、自動的にセットレバーが戻り、食パンが上がります。

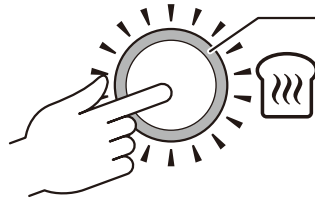

「あたため」ボタンを押すとボタンの外周部が点灯し、あたためをはじめます。

冷凍食パンを焼く



冷凍食パンを焼くときは、「冷凍パン」ボタンを押します。
「冷凍パン」ボタンを押すことで、解凍+焼き上げができます。
(通常よりも焼き時間が長くなります)



- お好みの焼き加減に焼き色調節つまみを合わせます。
※はじめて冷凍食パンを焼くときは、焼き色調節つまみの合わせマークを「4」の位置に合わせ、焼き加減を試してからお好みの焼き色に調節してください。



焼き色を調節するときは、「1」～「6」までの数字に合わせてください。

- セットレバーを下げ、食パンを焼きます。
- 冷凍食パンを投入口に入れ、セットレバーを下げたから「冷凍パン」ボタンを押します。
- 食パンが焼き上がると、自動的にセットレバーが戻り、食パンが上がります。

はじめて焼くときは「4」に合わせる

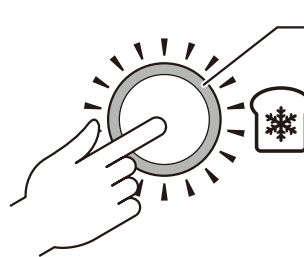
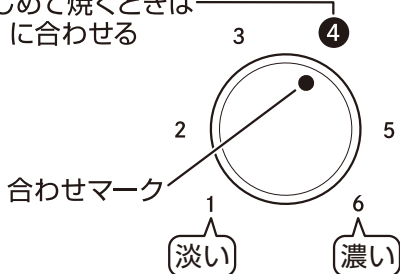

「冷凍パン」ボタンを押すとボタンの外周部が点灯し冷凍食パンを焼きはじめます。

ご使用上の注意

※冷凍食パンは、表面の霜を取ってから焼いてください。
霜がついたまま焼くと蒸気や水分が出て、故障・やけどの原因になります。

お知らせ

- 焼き色は、冷凍状態、大きさ、厚み、室温などによって異なります。

4 使用後は、電源プラグをコンセントから抜く

- 電源プラグをコンセントから抜き、本体が十分冷めてから、8～9ページの「お手入れと保管」にしたがってお手入れをします。

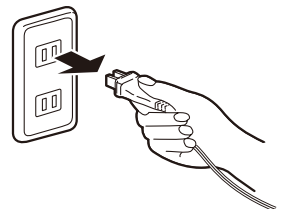

お手入れと保管

お手入れや持ち運ぶときは、電源プラグをコンセントから抜き、本体が十分冷めてからおこないます。

ポップアップトースターは、食品に触れる調理器具のため、いつも清潔な状態で使用します。

※汚れやパンくずが残ったままご使用を続けると、焼きついて取れなくなったり、発煙・発火の原因になります。

ご使用後は、必ずお手入れをおこなってください。

※お手入れをおこなうときは、けがなどを防止するためゴム手袋などを着用しておこなってください。

警告



お手入れのときは、必ず電源プラグをコンセントから抜く

プラグを抜く ●やけど・感電の原因になります。



お手入れは、十分冷めてからおこなう

●やけどの原因になります。

指示に従う



ぬれた手で電源プラグを抜き差ししない

●感電の原因になります。

ぬれ手禁止



本体を水に入れたり、水をかけたり、丸洗いをしない

●故障・ショート・感電の原因になります。

水ぬれ禁止

注意



掃除用、整髪用、殺虫剤などのスプレーを吹きかけない

●変色・変質・破損の原因になります。

禁止



お手入れには、シンナー、ベンジン、みがき粉たわし、化学ぞうきんなどは使用しない

●変色・変質・破損の原因になります。

禁止

■本体 ※丸洗いは絶対しない

- 汚れやパンくずは、水に浸した柔らかいふきんをよくしぼってふき取ります。
- 落ちにくい汚れは、水でうすめた食器用中性洗剤に柔らかいふきんを浸し、よくしぼってからふき取ります。さらに乾いた柔らかいふきんで洗剤が残らないようにきれいにふき取ります。

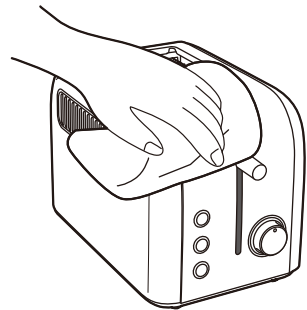

■パンくずトレイ ※丸洗いができます

- パンくずトレイは、取っ手に指をかけて引き抜きます。
- 食器用中性洗剤を柔らかいスポンジに含ませて水洗いします。
- 洗剤が残らないように水で洗い流し、乾いた柔らかいふきんで水分をふき取って十分乾燥させます。

※パンくずトレイを取りつけるときはへこんでいる側が上になるように差し込んでください。(右図参照)

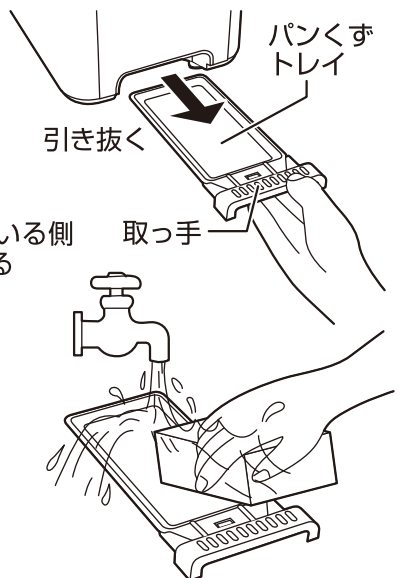
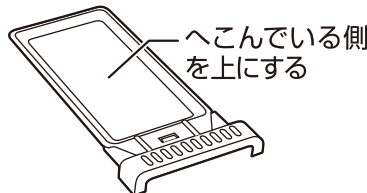

ご使用上の注意

※パンくずトレイが汚れたままご使用になると、パンくずが燃えたり、テーブルがこげる原因になりますので、ご使用後は必ずお手入れをしてください。

お手入れと保管

■保 管

- 保管の前は、必ずお手入れをします。
- お手入れしたあとよく乾燥させ、包装ケースに納めるかポリ袋をかぶせ、直射日光や湿気を避けて保管します。
(湿ったまま保管するとカビの発生や異臭・故障の原因になります)

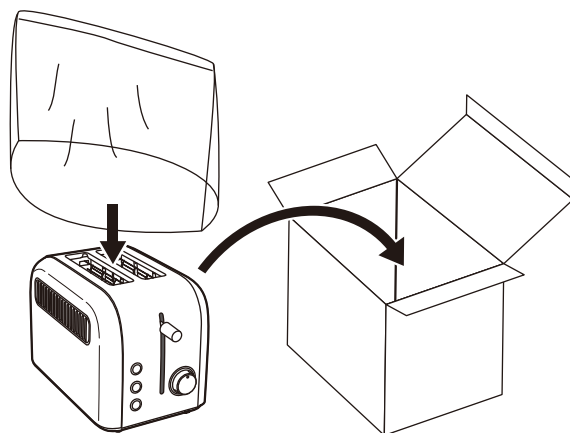

仕 様

電 源	交流100V 50—60Hz共用
消 費 電 力	850W
製 品 寸 法 (約)	幅:170mm × 奥行:290mm × 高さ:195mm
製 品 質 量 (約)	1.4kg
コ ー ド 長 (約)	1.0m

- 製品の仕様や外観などは、改善などのため予告なく変更する場合があります。

故障かな？と思ったら 次の点検をおこなってください。

症 状	原 因	処 置
セットレバーが固定できない	● 電源プラグがコンセントから抜けていませんか？	● 電源プラグをコンセントに根元まで確実に差し込んでください。
食パンが下がらない 上がってこない	● 反っていたり、変形した食パンを焼いていませんか？	● 反っていたり、変形していない食パンを焼いてください。
	● 指定サイズ以外の食パンや山形パンを焼いていませんか？	● 5ページを参照して指定サイズや厚みの食パンを焼いてください。
食パンの焼き上がりが悪い ● 焼き色が薄い ● 焼き色が濃い ● こげる	● 焼き色調節つまみを調節しないで焼いていませんか？	● 焼き色調節つまみをお好みの焼き色に調節してから焼いてください。
	● 連続して焼いていませんか？	● 連続して焼く場合は、余熱により1回目よりも焼き色が濃くなる場合があります。 焼き色が濃くなる場合は、焼き色調節つまみを淡めに調節してください。

故障かな?と思ったら つづき

症 状	原 因	処 置
食パンの焼き上がりが悪い ●焼き色が薄い ●焼き色が濃い ●こげる	●「あたため」ボタンを押して焼いていませんか?	●「あたため」ボタンを押さずに焼いてください。
	●あたためや追加焼きをするときに「あたため」ボタンを押さずに焼いていませんか?	●「あたため」ボタンを押して焼いてください。
	●パンくずトレイを取りはずしたまま使用していませんか?	●パンくずトレイを取りつけてから使用してください。
冷凍食パンの焼き上がりが悪い	●冷凍した食パンを「冷凍パン」ボタンを押さずに焼いていませんか?	●「冷凍パン」ボタンを押して焼いてください。
パンくずトレイが奥まで差し込めない	●上下を逆に差し込んだり、斜めに差し込んでいませんか?	●8ページを参照して上下を確認し水平に差し込んでください。

点検のお願い

安全に長くご愛用いただくために
日頃から点検をおこなってください。

★こんな症状はありませんか?

- 電源コード、電源プラグが異常に熱い。
- 電源コード、電源プラグに深い傷や変形がある。
- 電源コードを動かすと通電したり、しなかったりする。
- こげくさいにおいがする。
- 器具に触れるとピリピリと電気を感じる。
- その他の異常や故障がある。

- 電源プラグやコンセントにほこりやごみがたまっている。

★異常があれば

ご使用中止!!

故障や事故防止のため、「取消し」ボタン
を押し、電源プラグをコンセントから
抜いて、必ず販売店に点検・修理を
ご相談ください。

ほこりやごみを取り除いてください。

アフターサービスについて

- この製品は、保証書が付いています。
お買い上げの際に、販売店より必ず保証欄の「お買い上げ年月日」と「販売店印」の記入を受けてください。
- 保証期間は、お買い上げ日より1年です。
保証期間中の修理は、お買い上げの販売店に依頼してください。
保証書の記載内容により、修理いたします。
その他詳細は、保証書を参照してください。
- 保証期間経過後の修理(有料)については、お買い上げの販売店に依頼してください。
- この製品の補修用性能部品の保有期間は、製造打ち切り後5年です。
補修用性能部品とは、その製品の機能を維持するために必要な部品です。
- サービスパーツについては、お買い上げの販売店に、お問い合わせください。

■ 使いかたやお手入れなどのお問い合わせは下記へ

本製品についての取り扱いや、お手入れ方法のお問い合わせ、転居されたり贈答品などで、販売店に修理の依頼ができない場合は、右記へお問い合わせください。

「山善 家電お客様サービス係」

ナビダイヤル  0570-077-078

※PHS、IP電話など一部の電話からは、利用できません。
受付時間：10:00～17:00(土・日・祝日を除く)

FAXまたはEメールでのお問い合わせも受け付けています。
その際は、製品名・品番・お問い合わせ内容・お名前・電話番号を記入のうえ、お問い合わせください。

●FAXでの  お問い合わせは  0120-680-287

●Eメールでの  お問い合わせは info_m@yamazen.co.jp

個人情報の取り扱いについて

株式会社 山善およびその関係会社は、お客様の個人情報やお問い合わせ内容を、お問い合わせへの対応や修理、その確認などのために利用し、その記録を残すことがあります。また、個人情報を適切に管理し、修理業務などを委託する場合や正当な理由がある場合を除き、第三者には提供しません。

※お問い合わせのときは、保証書に記載の製品名・品番をお知らせください。

S-210818