



## 取扱説明書

### 目次

はじめに	2
安全にご使用いただくために	2
セット内容	4
モバイルバッテリーについて	5
モバイルバッテリーの充電方法	7
ファンをウェアに取り付ける方法	9
ファン用USBスイッチケーブルの接続方法	11
ペルチェデバイスの取り付け方法	13
ファンの操作方法	15
ペルチェデバイスの操作方法	16
お手入れに関して	17
故障かなと思ったら	18

### ご使用前に必ずお読みください

取扱説明書からよく聞かれる内容をピックアップしています。下記の内容をご確認いただき、長くご使用いただけますようお願いします。

- ファン用USBスイッチケーブルは強い力が加わると断線します。取り扱いにご注意ください。
- モバイルバッテリーの保管は満充電の状態、3ヶ月に1回充電を行ってください。バッテリー残量が空の状態での長期保管は故障の原因になります。
- モバイルバッテリー充電中に充電ランプが1個から増えない場合は、充電ケーブルを外して涼しい場所で1時間保管後に再充電してください。
- 直射日光や高温環境での使用を避けてください。ファンが止まった場合はモバイルバッテリーを冷ましてから再度使用してください。
- モバイルバッテリーの安全機能で電源がOFFになることがあります。USB端子を抜き差しして再度使用してください。
- モバイルバッテリーのUSB Type-Aは上下向きがあります。また、差し込み仕様は若干余白があります。不良ではありませんので、奥まで無理に差し込まないようお気を付けてください。
- ファンは水洗いできません。また分解し羽根を直接掃除することもできません。
- モバイルバッテリーに保証書がある場合でも本紙取扱説明書の保証書は有効で期間は1年とします。

製品お問い合わせ先

株式会社 **山善** 家庭機器事業部 0120-069-060 (AM9:00~PM5:00 土・日・祝を除く)

Eメールでのご相談は [info\\_diy@yamazen.co.jp](mailto:info_diy@yamazen.co.jp)

※故障及び製品についてのお問い合わせは、お買い求められました販売店、又は上記までご連絡ください。

## はじめに

お買い上げいただき誠にありがとうございます。  
ご使用前に、この取扱説明書をよくお読みいただき正しくお使いになるようお願い申し上げます。この取扱説明書はお手元に大切に保管してください。

## 安全にご使用いただくために

ここに示した警告および注意事項は、製品を安全に正しくお使いいただき、あなたや他の人々への危害や損害を未然に防止するためのものです。

危害や損害の大きさと切迫の程度を明示するために誤った取扱いをすると生じることが想定される内容を「警告」「注意」の2つに区別しています。いずれも安全に関する重要な内容ですので、必ず守ってください。

### 【安全上のご注意】必ずお守りください

誤った取扱いをしたときに生じる危険とその程度を、次の表示で区分して説明しています。



**警告**

誤った取扱いをしたときに、死亡や重症に結びつく可能性があるもの。



**注意**

誤った取扱いをしたときに、損害や家屋・家財などの損害に結びつくもの。



**警告**

### 【ご使用上に関して】

- 幼児、子供、高齢者、ご自分で着脱が困難な方、また温感に障害をお持ちの方は、ファン付きウェアを使用しないでください。
- ファン付きウェアを着用したまま眠らないでください。急激な体温低下のために、健康上の障害を負うおそれがあります。
- 発熱時などの体調不良のときや飲酒後はファン付きウェアを使用しないでください。
- 外気温が50℃を超える環境下では、ファン付きウェアを使用しないでください。熱風による火傷の恐れがあります。
- 高所作業で使用される場合は下に人がいないことを確かめ、モバイルバッテリー等が落下しないように十分注意してください。
- 使用中に、モバイルバッテリーや充電用USBケーブル、ファン用USBスイッチケーブルが素手で触れられないほどの発熱がある場合は使用を中止してください。
- 使用中に、通電したりしなかったり、不規則な可動や電源をONにしても機能しないモバイルバッテリーは、使用を中止しファン用USBスイッチケーブルを抜いてください。
- 使用中に、体調に異変を感じたら直ちに使用を中止してください。体調悪化、事故の原因になります。
- 使用中に、ファンに指を入れないでください。特に小さなお子様、ペットが近くにいる際は十分注意してください。
- ペースメーカーなど医療機器をご使用されているお客様につきましては、健康上の障害が発生する可能性があるため、本製品のご使用をお控えいただくか、かかりつけ医にご相談ください。

### 【モバイルバッテリーに関して】

- 使用前に深い損傷・破損・劣化・液漏れ・異臭がないか点検してください。もし発見されたら使用しないでください。
- 鋭利な物での突き刺しやハンマー等でたたいたり、踏みつけるなどの行為、投げつけや落下など強い衝撃を与えないでください。
- 火の中に入れてください。発火の原因になります。
- 分解、改造は行わないでください。
- 直射日光の当たるところや、炎天下の車中、暖房器具、火気の近くなどの高温の場所で充電・使用・保管しないでください。
- モバイルバッテリーの端子挿入口部分（USB入力、出力ポート）に他の金属を差し込まないでください。
- 液漏れした場合は、素手で触れないでください。また、火気から遠ざけてください。

### 【作業環境に関して】

- 障害物の多い所や不安定な場所、視界の悪い場所では使用しないでください。転倒、けがの原因になります。またモバイルバッテリー、ファンの破損、それによる発火、液漏れ、けがの原因になります。
- 有害性、可燃性のある液体・ガス・粉塵等が充満している場所では充電、使用、保管しないでください。吸引などにより使用者ご自身の体調不良、重大な健康障害の原因になります。
- スプレー作業や農薬散布時には使用しないでください。使用者ご自身の体調不良、重大な健康障害の原因になります。
- グラインダー、溶接作業等火花が発生する作業やその現場では使用しないでください。火花の吸い込みによるやけど、発火の原因になります。
- 強い静電気が発生する場所では使用しないでください。
- 噴水、雨天時などで水がかかる時は使用しないでください。感電、短絡（ショート）発火やサビや故障の原因になります。
- 水や海水、飲み物、洗剤等の液体につけたり、かけたりしないでください。



**注意**

- 乱暴に取り扱わないでください。（充電用USBケーブル、ファン用USBスイッチケーブルを強く引っ張る、USB端子やファン用プラグを無理に差し込む、モバイルバッテリーやファンに各種ケーブルをつないだままの状態でもっての持ち運び）。変形、故障の原因になります。
- 完全に取り付けが完了しないまま使用しないでください。故障、けが、事故の原因になります。
- 外気温が0℃未満または50℃を超える環境下では使用しないでください。機能の効果が十分に得られません。モバイルバッテリーの寿命を低下させる原因になります。
- ペットなど動物に使用しないでください。事故の原因になります。
- 肌着、インナー、Tシャツ等を着用した上で使用してください。体調悪化、けがの原因になります。
- 椅子に座る時や壁により掛かる時、仰向けで横になる時はファンを圧迫するので十分注意してください。破損、けがの原因になります。
- 使用中に、髪などをファンに近づけないでください。腰部分まで伸ばされている方は巻き込まれないようご注意ください。けがの原因になります。
- 使用中に、ファンに異物（金属片や紐など）が入らないようにしてください。破損、故障の原因になります。

## セット内容

※全て揃っているかご確認ください。

### 1 専用ウェア ×1着

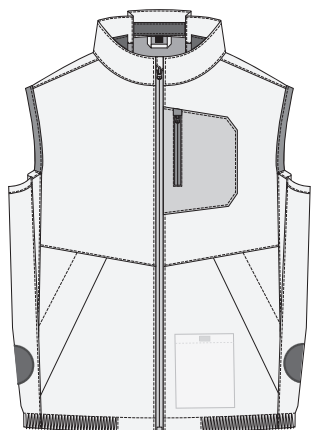

### 2 モバイルバッテリー (10000mAh) ×1個

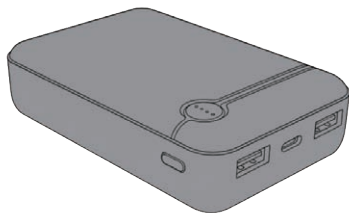

### 3 充電用USBケーブル (USB Type-A to USB Type-C)

×1本 (ACアダプターは別売)



### 4 5V ファン ×2個

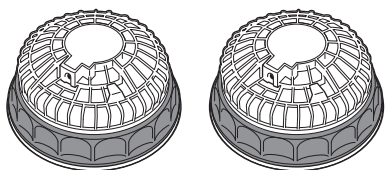

### 5 ファン用USBスイッチケーブル ×1本

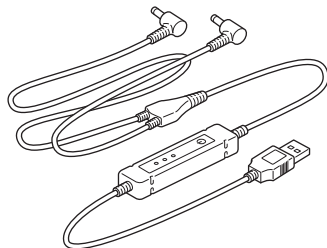

### 6 ペルチェデバイス(スイッチ付き) ×1個

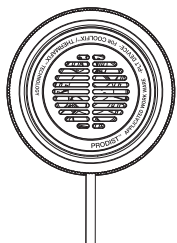

## モバイルバッテリーについて

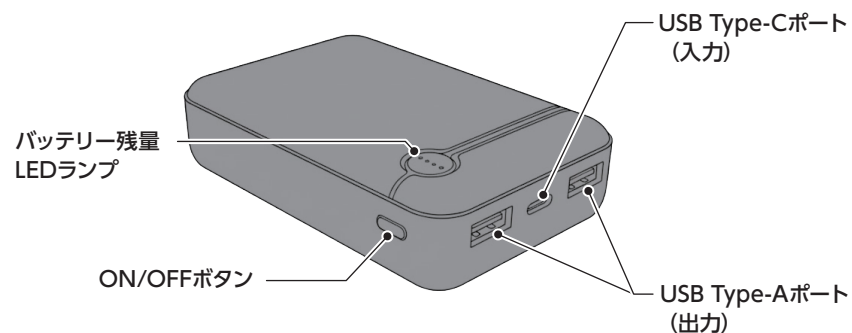

●充電する場合は、本製品付属の充電用USBケーブルをUSB Type-Cポート (入力) に接続します。

### モバイルバッテリーの仕様

内蔵電池	リチウムイオンポリマー電池 3.7V 10000mAh
出力ポート	USB Type-A ×2
入力ポート	USB Type-C
定格出力	USB Type-A : 5V/2.4A(合計)
定格入力	USB Type-C : 5V/2.1A
充電時間目安※	約6時間
使用回数	約500回
本体サイズ	約 奥行27 × 幅64 × 高さ98 (mm)
重量	約 220g

※充電時間は5V/2Aの場合の目安です。

## バッテリー残量LEDランプについて

モバイルバッテリーのON/OFFボタンを押すとバッテリー残量LEDランプが点灯し、バッテリー残量の確認が出来ます。ご使用時の目安にしてください。

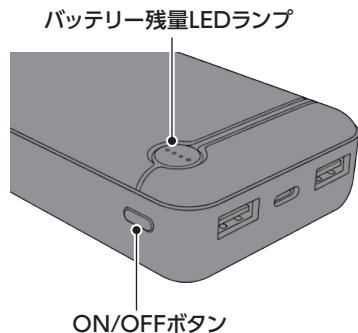

バッテリー残量の目安	
LED点灯	バッテリー残量
● ● ● ●	約75%以上
● ● ● ○	約75%以下
● ● ○ ○	約50%以下
● ○ ○ ○	約25%以下

●: LEDランプ点灯 ○: LEDランプ消灯

※バッテリー残量LEDランプが1つだけ点滅している場合は、バッテリー残量が少ない状態です。モバイルバッテリーを充電してください。

## モバイルバッテリーの電源のON/OFFについて

### 電源ON

ON/OFFボタンを1回押します。  
バッテリー残量LEDランプが点灯します。

### 電源OFF

ON/OFFボタンを約2秒間長押しします。  
バッテリー残量LEDランプが消灯します。

※ファン使用时、モバイルバッテリーのON/OFFボタンで電源をOFFにした場合、ファン用USBスイッチケーブルの (電源マーク) ボタンでの操作が行えなくなります。その場合はモバイルバッテリーのON/OFFボタンを押して、再度電源をONにしてからご使用ください。

## モバイルバッテリーの充電方法

ご購入後初めてご使用になる時は、必ず「初期充電」を行ってください。  
また、ご使用前、ご使用後は必ず充電してください。

- 充電した状態で外出はしないでください。
- 充電は、なるべく製品の様子が確認できる時間と安全な場所で行ってください。

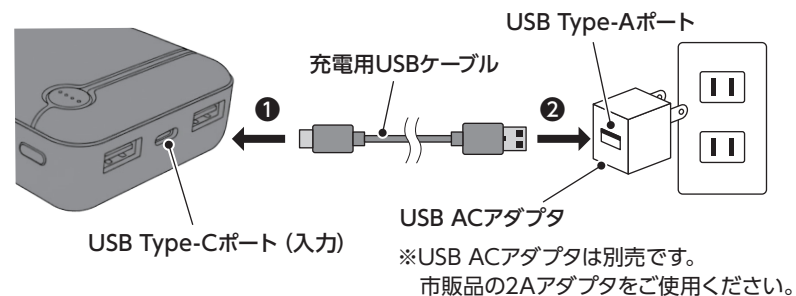

- ① 充電用USBケーブルをUSB Type-Cポート (入力) に接続します。
- ② 充電用USBケーブルのもう一方をUSB ACアダプタのUSB Type-Aポートに接続し、家庭用コンセントに差し込むと充電が開始されます。
- ③ 充電中はモバイルバッテリーのバッテリー残量LEDランプが点滅します。バッテリー残量LEDランプの点滅がなくなり、LEDランプが全て点灯したら充電完了になります。
- ④ 充電が終わりましたら速やかに充電用USBケーブルを抜いてください。

※パソコンなどの機器にモバイルバッテリーを接続して充電する際は、まれに充電できない場合や、充電に時間がかかる場合があります。

## 保管方法

- 直射日光や高温多湿を避け、涼しく風通しの良い場所に保管し、充電残量を50~80%程度に保つことが重要です。
- 3ヶ月に1回は充電してください。
- 完全放電すると、充電できなくなる場合があります。

## 警告

- 充電は室内のみに限ります。水がかかったり濡れるところでは行わないでください。発火、感電のおそれがあります。
- ホコリの多いところで充電しないでください。
- 充電用USBケーブルのUSB端子、およびコンセント周りのホコリ等は十分に取り除いてください。発火、火災の原因になります。
- 引火ガスが充填しているところでは充電を行わないでください。発火、火災の原因になります。
- 充電用USBケーブルのUSB端子やケーブルとの間に損傷・劣化があるときやコンセントの差し込みがゆるいときは使用しないでください。感電、短絡（ショート）発火、火災の原因になります。
- 暖房器具等、火気の付近で充電しないでください。引火、火災の原因になります。
- 濡れた手でUSB ACアダプタや充電用USBケーブルに触れたり、コンセントの抜き差しはしないでください。感電、短絡（ショート）の原因になります。
- 紙、布、畳、カーペット、ビニール等引火しやすいものの上に置きたまはかぶせた状態で充電しないでください。火災の原因になります。
- 充電中は着用しないでください。やけど、引火、火災の原因になります。
- ウェアに取り付けたまま、充電しないでください。
- 充電中はお子様、ペット等が近づかないように十分ご注意ください。やけど、感電、事故の原因になります。
- 充電用USBケーブルが踏まれたり、足が引っかかりたりしないようご注意ください。また、長時間充電用USBケーブルの上に重たいものをのせたり、折り束ねたり、無理な力を加えたまま充電しないでください。破裂、発火、火災の原因になります。
- 8時間を超えても充電が終了しない場合は充電を中止してください。破裂、発火、火災の原因になります。
- 充電用USBケーブルは同梱しているモバイルバッテリーの充電以外に使用しないでください。破裂、発火、火災の原因になります。
- 充電中、モバイルバッテリー、充電用USBケーブルが温くなることはありますが、素手で触れられなくなるほどの異常な発熱に気づいたら直ちに充電用USBケーブルを抜いて充電を中止してください。破裂、発火、火災の原因になります。
- 充電が終了したら充電用USBケーブルを抜いてください。破裂、発火、火災の原因になります。

## ファンをウェアに取り付ける方法

### 1 ウェアを用意する

ウェアのファスナーを下げ、ウェアの内側が表になるように開きます。

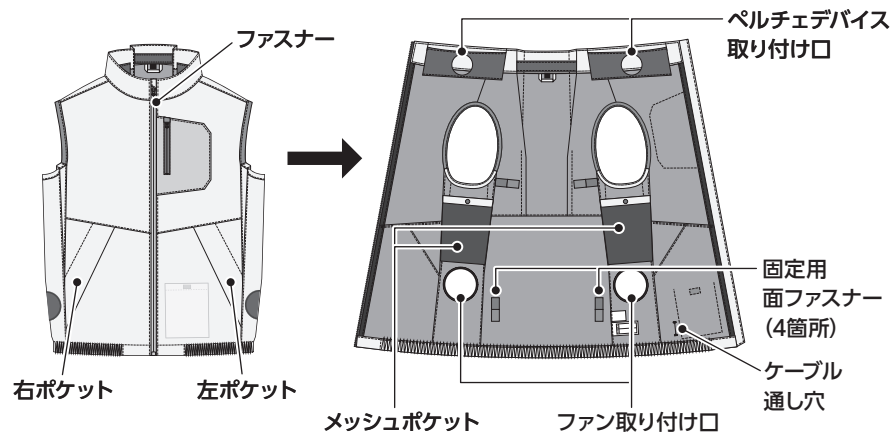

### 2 ファン本体から固定リングを取り外す

固定リング（灰色の部分）を反時計回りに回して、ファン本体から取り外します。ファン2つとも行っておきます。



お買い上げ時、固定リングはファン本体に装着されております。ウェアにファンを取り付ける場合は、必ず先にファン本体から固定リングを外しておいてください。

### 3 ウェアの外側からファン本体をファン取り付け口に差し込む

ウェアのファン取り付け口に、ウェアの外側からファン本体を図の向きに合わせて差し込みます。2つのファンに左側・右側用の区別はありません。両方とも同じように差し込みます。

※ウェアを着た状態で身体側にファンの丸い方があるのが正しいです。

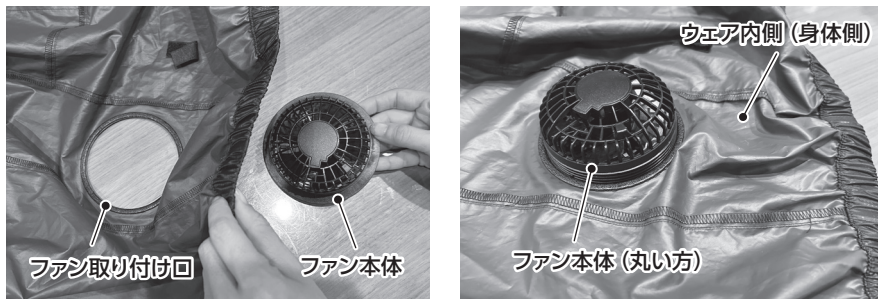

### 4 ウェアの内側から固定リングを使ってファン本体を固定する

固定リングをファン本体のネジ部に合わせて、時計回りに回しながらしっかりと固定します。装着の際、ファン本体のプラグ挿入口が下向きになるように調整してください。

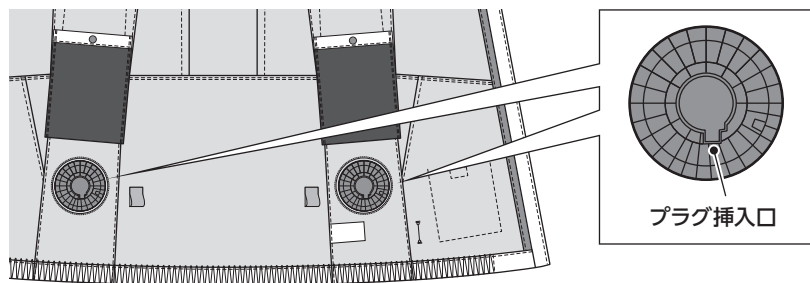
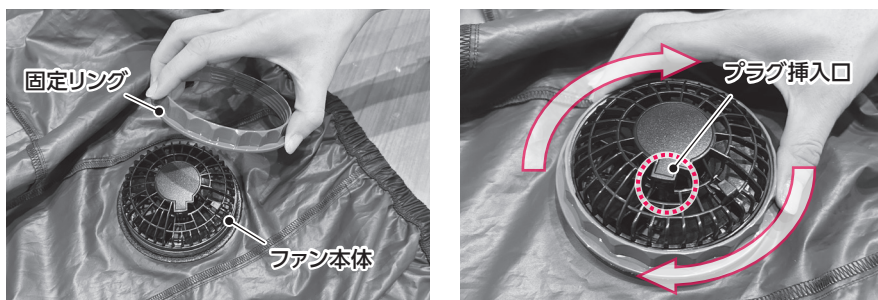

## ファン用USBスイッチケーブルの接続方法

### 1 ファン用USBスイッチケーブルをファンに接続する

ファン用USBスイッチケーブルのファン用プラグをファン本体のプラグ挿入口に差し込みます。ケーブルの長い方を向かって左側のファン、短い方を向かって右側のファンと接続します。



### 2 ファン用USBスイッチケーブルを爪ガードに固定する

ファン用プラグを奥まで差し込み、爪ガードにファン用USBスイッチケーブルが収まるように90度回します。その後爪ガードにケーブルをひっかけてしっかりと固定します。

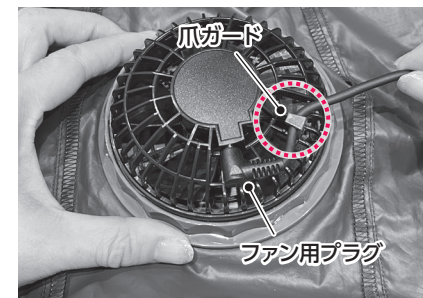

### ファン用USBスイッチケーブルの収納について

向かって左側のファンに接続したファン用USBスイッチケーブルは邪魔にならないようにウェア内側の固定用面ファスナーを使って固定します。

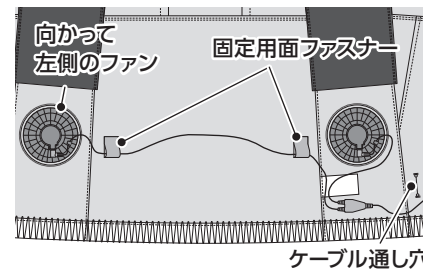

### 3 ファン用USBスイッチケーブルをケーブル通し穴に差し込む

ファン用USBスイッチケーブルのUSB端子をウェア内側のケーブル通し穴に差し込み、左ポケットからファン用USBスイッチケーブルを取り出します。



### 4 ファン用USBスイッチケーブルをモバイルバッテリーに接続する

ファン用USBスイッチケーブルのUSB端子をモバイルバッテリーのUSB Type-Aポート(出力)に差し込みます。

※USB Type-Aポート(出力)はどちらを使用しても問題ありません。

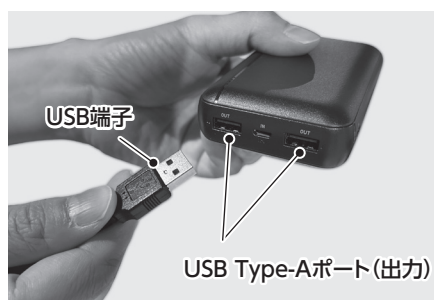

## ペルチェデバイスの取り付け方法

### 1 デバイス本体から固定リングを外す

固定リングを反時計回りに回して、ペルチェデバイス本体から取り外します。ペルチェデバイスの排熱面と冷却面をご確認ください。



### 2 ウェアのメッシュ部にペルチェデバイスを取付ける

首元に2カ所あるペルチェデバイス取り付け口に、冷却面が手前になるようにペルチェデバイスを上から差し込みます。メッシュ部を裏返して、ペルチェデバイス本体のネジ部がしっかり出るように設置し固定リングを時計回りに回しながらしっかりと固定します。

※固定リングが外れないことを確認してからご使用ください。



### 3 ペルチェデバイスのケーブルをケーブル通し穴に差し込む

ペルチェデバイスのUSB端子をウェア内側のケーブル通し穴に差し込み、左ポケットからペルチェデバイスのケーブルを取り出します。

※ウェア内側の固定用面ファスナーにケーブルを通していただくとスムーズに配線できます。

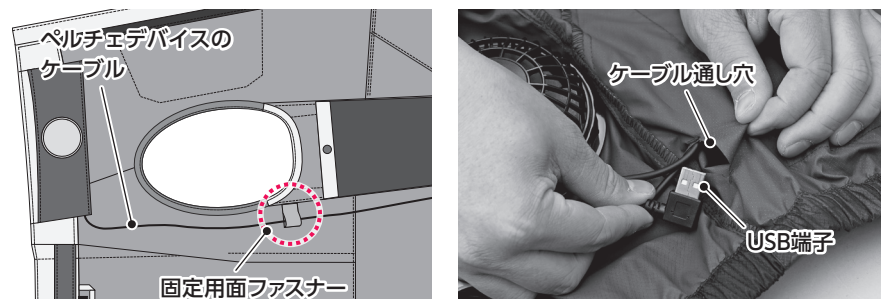

### 4 ペルチェデバイスのケーブルをモバイルバッテリーに接続する

ペルチェデバイスのUSB端子をモバイルバッテリーのUSB Type-Aポート (出力) に差し込みます。

※USB Type-Aポート (出力) はどちらを使用しても問題ありません。

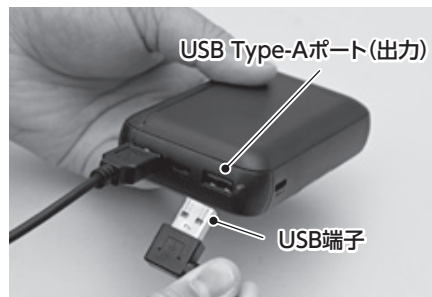

### 5 モバイルバッテリーをバッテリー用ポケットに収納する

ペルチェデバイスのケーブルを接続したモバイルバッテリーをバッテリー用ポケットに収納します。

●バッテリー用ポケットは左ポケットの内側にあります。

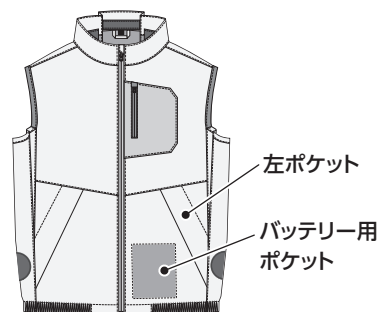

## ファンの操作方法

### 1 ファンを回す

モバイルバッテリーを接続してから、ファン用USBスイッチケーブルについている操作パネルの (電源マーク) ボタンを押すと、ファンが回ります。

※ファンが回らない場合はバッテリーの電源がOFFになっていることがありますのでご確認ください。

### 2 風量の調節

ファン用USBスイッチケーブルについている操作パネルの (電源マーク) ボタンを押して、風量を調節します。

弱→中→強→停止の順番で調節できます。

バッテリー使用可能時間の目安※			
風量/ 冷却時間	弱	中	強
使用可能 時間の目安	約 <b>5</b> 時間	約 <b>3.5</b> 時間	約 <b>3</b> 時間
ペルチェ/ファン 同時使用			

※着用条件など諸条件により、稼働時間が異なる場合がございます。

※付属のモバイルバッテリー(10000mAh)使用時。

ファン用USB  
スイッチケーブルの  
操作パネル

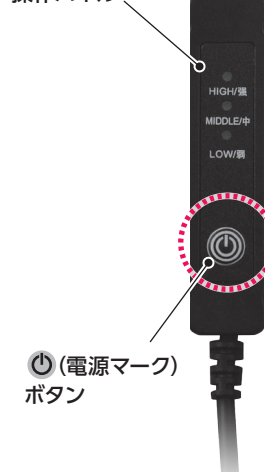

### 3 ファンを止める

ファンが停止するまで、ファン用USBスイッチケーブルについている操作パネルの (電源マーク) ボタンを押します。

モバイルバッテリーのON/OFFボタンを長押ししてもファンを停止することができます。

※モバイルバッテリーのON/OFFボタンで電源をOFFにした場合、ファン用USBスイッチケーブルの (電源マーク) ボタンでの操作が行えない場合があります。その場合はモバイルバッテリーのON/OFFボタンを押して、再度電源をONにしてからご使用ください。

ファンの停止時は一定の時間が経つと、モバイルバッテリーの自動OFF機能により、自動で電源がOFFになります。その場合、ファン用USBスイッチケーブルの (電源マーク) ボタンでの操作が行えなくなりますが故障ではありません。モバイルバッテリーのON/OFFボタンを押して、再度電源をONにしてからご使用ください。

## ペルチェデバイスの操作方法

### 1 ペルチェデバイスを始動する

モバイルバッテリーを接続してから、ペルチェデバイスのコントローラースイッチ  (電源マーク) を長押しします。コントローラースイッチのLEDが赤色に点灯します。

※電源が入らない場合はバッテリーの電源がOFFになっていることがありますのでご確認ください。

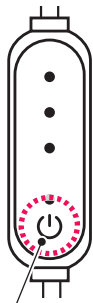

コントローラースイッチ  
 (電源マーク)

### 2 温度の切替え

ペルチェデバイスのコントローラースイッチ  (電源マーク) を押して、温度を切替えます。スイッチを押すごとにコントローラースイッチのLED点灯色が切替わります。

赤点灯 (強) → 青点灯 (中) → 緑点灯 (弱) → 青点滅の4段階です。

### 3 ペルチェデバイスを止める

ペルチェデバイスのコントローラースイッチ  (電源マーク) を長押しして停止します。モバイルバッテリーのON/OFFボタンを押してもペルチェデバイスを停止することができます。

※ペルチェデバイスのコントローラースイッチ  (電源マーク) で停止した後は、排熱のため15秒ほどファンが回ります。モバイルバッテリーのON/OFFボタンで停止した場合は、ファンはすぐに止まります。

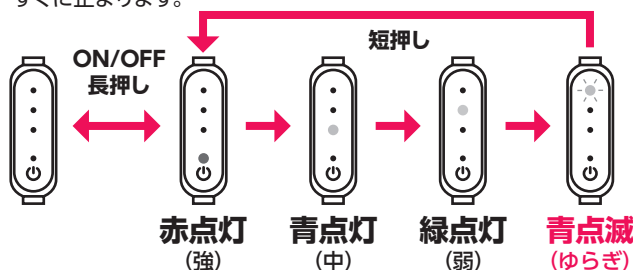

\*ゆらぎモード  
強と弱を一定周期で入れ替わるモードです。バッテリーの持ちは強より長いです。

※モバイルバッテリーのON/OFFボタンで電源をOFFにした場合、ペルチェデバイスのコントローラースイッチ  (電源マーク) での操作が行えない場合があります。その場合はモバイルバッテリーのON/OFFボタンを押して、再度電源をONにしてからご使用ください。

ペルチェデバイス停止時は一定の時間が経つと、モバイルバッテリーの自動OFF機能により、自動で電源がOFFになります。その場合、ペルチェデバイスのコントローラースイッチ  (電源マーク) での操作が行えなくなりますが故障ではありません。モバイルバッテリーのON/OFFボタンを押して、再度電源をONにしてからご使用ください。

## お手入れに関して

### ウェアのお手入れ

手洗いによる洗濯が可能です。  
ウェアに付いている洗濯注意タグの内容に従ってください。

必ずモバイルバッテリー、ファン、ファン用USBスイッチケーブル、ペルチェデバイスなどを外して、ウェアのみを洗ってください。

- 他の衣料品と一緒に洗濯しないでください。色移りの恐れがあります。
- 液温は40℃を制限とし、弱い手洗いで洗ってください。
- 長時間水に漬けることは避けください。また塩素系および酸素系漂白剤の使用はしないでください。
- 洗濯後は速やかに形を整えて日陰で濡れつり干してください。
- タンブル乾燥、アイロンのご使用およびドライクリーニングはしないでください。
- 洗濯の際はファスナーを閉じてから洗濯してください。
- ストーブなど火気のそばに近づけないでください。

### ファンのお手入れ

清潔な布やエアードスターなどを使用して、ほこりやゴミなどを取り除いてください。汚れが気になる方は市販のフィルターをご利用ください。

※ファンユニットは分解できませんので、ご注意ください。

## メッシュポケットに関して

メッシュポケットに保冷剤を入れることで取り込んだ空気を冷やしてより快適にご使用いただけます。

### 注意

- 保冷剤は1ポケットに1つでご使用ください。
- 200g以上の保冷剤は使用しないでください。
- 結露したり冷たすぎる場合はタオルなどで巻いてご使用ください。

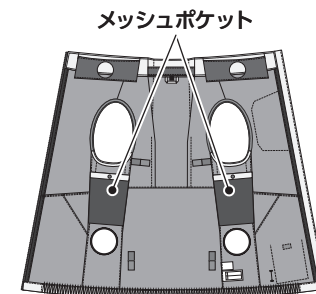

## 故障かなと思ったら

修理を依頼される前に、下記の簡易点検や症状ごとの内容をご確認ください。  
それでも改善されない場合はファン、モバイルバッテリー、各種ケーブルに故障または劣化、  
寿命の疑いがございますので、製品お問い合わせ先にご連絡ください。

### ファン、ペルチェデバイスが動かない時の簡易点検

ファン、ペルチェデバイスが停止する。または始動しない場合は下記の原因が考えられます。解消方法に沿ってモバイルバッテリーやファン用USBスイッチケーブル、ペルチェデバイスの動作点検を行ってください。

#### 原因

- モバイルバッテリーの充電が無くなっている。
- モバイルバッテリーの自動OFF機能により、電源が落ちている。
- モバイルバッテリーのON/OFFボタンを使って電源をOFFにした。

#### 解消方法

ファン用USBスイッチケーブルとファンがきちんと接続されているか確認し、ファン用USBスイッチケーブルの  (電源マーク) ボタンを押してください。

ペルチェデバイスの場合は、ペルチェデバイスのコントローラスイッチ  (電源マーク) を長押ししてください。



↓ 解消しない

モバイルバッテリーからファン用USBスイッチケーブル、ペルチェデバイスのケーブルを抜いて再度接続する。

↓ 解消しない

モバイルバッテリーを充電してから、再度簡易点検を行う。

↓ 解消しない

お買い上げの販売店、または製品お問い合わせ先までご連絡ください。

### 使用中電源がOFFになる

- モバイルバッテリーの自動OFF機能により、一定期間経過すると安全のため自動で電源がOFFになります。モバイルバッテリーの電源をONにしてから再度使用してください。
- 各種ケーブルのUSB端子やファン用プラグがしっかり接続されているか確認してください。
- 各種ケーブルのUSB端子やファン用プラグ（接続の凸側）や、ファン側のジャック（接続の凹側）に傷、汚れが付いて無いか確認してください。汚れがある場合は乾いた布等で拭いてください。ジャック側はティッシュペーパー等をこより状にして差し込み、回し拭きしてください。

### 電源がOFFにならない

- 手順通りOFFの操作をしてください。それでもOFFにならない場合は、モバイルバッテリーから各種ケーブルを抜いてください。

### 1個または2個ともファンが回らない、または不規則な動きをする

- 電源がONになっているか確認してください。
- 手順通りに取り付けられているか確認してください。
- ファン用USBスイッチケーブルのUSB端子やファン用プラグがしっかり差し込まれているか確認してください。
- 製品に同梱されている、ファン・ファン用USBスイッチケーブル・モバイルバッテリーで取り付けられているか確認してください。
- ファン用USBスイッチケーブルのUSB端子やファン用プラグ（接続の凸側）や、ファン側のジャック（接続の凹側）に傷、汚れが付いて無いか確認してください。汚れがある場合は乾いた布等で拭いてください。ジャック側はティッシュペーパー等をこより状にして差し込み、回し拭きしてください。
- ファン用USBスイッチケーブルの断線、劣化、破損がないか確認してください。
- ファンのカバー、羽根が歪んだり破損していないか、引っかかっているか確認してください。
- 片方だけでもファンが回るのであれば、回らないファンを回すファンのケーブルに付け替えて確認してください。回ればケーブル側、回らなければファン側に原因があります。

### ファン回転時に異音がある

- ファンモーター軸の周りにホコリや糸などのゴミが絡まっていないか確認してください。
- ファンのカバーや羽根が歪んだり破損していないか、それにより擦れていないか確認してください。

### ペルチェデバイスが冷たにならない

- 電源がONになっているか確認してください。
- ペルチェデバイスのUSB端子がしっかり差し込まれているか確認してください。
- ペルチェデバイスのUSB端子に傷、汚れが付いて無いか確認してください。汚れがある場合は乾いた布等で拭いてください。
- ペルチェデバイスのケーブルの断線、劣化、破損がないか確認してください。