



取扱説明書

目次

はじめに	2
安全にご使用いただくために	2
ウェアに関して	4
セット内容	5
モバイルバッテリーについて	6-7
モバイルバッテリーの充電方法	8-9
ファンをウェアに取り付ける方法	10-11
USBスイッチケーブルの接続方法	12-13
ファンの操作方法	14
お手入れに関して	15
故障かなと思ったら	16-18
MEMO	19

製品お問い合わせ先

株式会社 **山善** 家庭機器事業部 0120-069-060 (AM9:00~PM5:00 土・日・祝を除く)

Eメールでのご相談は info_diy@yamazen.co.jp

※故障及び製品についてのお問い合わせは、お買い求められました販売店、又は上記までご連絡ください。

YZ3-3

※商品の仕様は改良のため、予告なく変更されることがあります。©無断複製・転載禁止

ご使用前に必ずお読みください

取扱説明書からよく聞かれる内容をピックアップしています。下記の内容をご確認いただき、長くご使用いただけますようお願いいたします。

- USBスイッチケーブルは強い力が加わると断線します。取り扱いにご注意ください。
- モバイルバッテリーの保管は満充電の状態、3ヶ月に1回充電を行ってください。バッテリー残量が空の状態での長期保管は故障の原因になります。
- モバイルバッテリー充電中に充電ランプが1個から増えない場合は、充電ケーブルを外して涼しい場所で1時間保管後に再充電してください。
- 直射日光や高温環境での使用を避けてください。ファンが止まった場合はモバイルバッテリーを冷ましてから再度使用してください。
- モバイルバッテリーの安全機能で電源がOFFになることがあります。USB端子を抜き差しして再度使用してください。
- ファンは水洗いできません。

はじめに

ご購入いただき誠にありがとうございます。
ご使用前に、この取扱説明書をよくお読みいただき正しくお使いになるようお願い申し上げます。この取扱説明書はお手元に大切に保管してください。

安全にご使用いただくために

ここに示した警告および注意事項は、製品を安全に正しくお使いいただき、あなたや他の人々への危害や損害を未然に防止するためのものです。
危害や損害の大きさと切迫の程度を明示するために誤った取扱いをすると生じることが想定される内容を「警告」「注意」の2つに区別しています。いずれも安全に関する重要な内容ですので、必ず守ってください。

【安全上のご注意】必ずお守りください

誤った取扱いをしたときに生じる危険とその程度を、次の表示で区分して説明しています。



警告

誤った取扱いをしたときに、死亡や重症に結びつく可能性があるもの。



注意

誤った取扱いをしたときに、損害や家屋・家財などの損害に結びつくもの。



警告

【ご使用上に関して】

- 幼児、子供、高齢者、ご自分で着脱が困難な方、また温感に障害をお持ちの方は、ファン付きウェアを使用しないでください。
- ファン付きウェアを着用したまま眠らないでください。急激な体温低下のために、健康上の障害を負うおそれがあります。
- 発熱時などの体調不良のときや飲酒後はファン付きウェアを使用しないでください。
- 外気温が50℃を超える環境下では、ファン付きウェアを使用しないでください。熱風による火傷の恐れがあります。
- 高所作業で使用される場合は下に人がいないことを確かめ、モバイルバッテリー等が落下しないように十分注意してください。
- 使用中に、モバイルバッテリーや充電用USBケーブル、USBスイッチケーブルが素手で触れられないほどの発熱がある場合は使用を中止してください。
- 使用中に、通電したりしなかったり、不規則な可動や電源をONにしても機能しないモバイルバッテリーは、使用を中止しUSBスイッチケーブルを抜いてください。
- 使用中に、体調に異変を感じたら直ちに使用を中止してください。体調悪化、事故の原因になります。

- 使用中に、ファンに指を入れないでください。特に小さなお子様、ペットが近くにいる際は十分注意してください。
- ペースメーカーなど医療機器をご使用されているお客様につきましては、健康上の障害が発生する可能性があるため、本製品のご使用をお控えいただくか、かかりつけ医にご相談ください。

【モバイルバッテリーに関して】

- 使用前に深い損傷・破損・劣化・液漏れ・異臭がないか点検してください。もし発見されたら使用しないでください。
- 鋭利な物での突き刺しやハンマー等でたたいたり、踏みつけるなどの行為、投げつけや落下など強い衝撃を与えないでください。
- 火の中に入れてください。発火の原因になります。
- 分解、改造は行わないでください。
- 直射日光の当たるところや、炎天下の車中、暖房器具、火気の近くなどの高温の場所で充電・使用・保管しないでください。
- モバイルバッテリーの端子挿入口部分（USB入力、出力ポート）に他の金属を差し込まないでください。
- 液漏れした場合は、素手で触れないでください。また、火気から遠ざけてください。

【作業環境に関して】

- 障害物の多い所や不安定な場所、視界の悪い場所では使用しないでください。転倒、けがの原因になります。またモバイルバッテリー、ファンの破損、それによる発火、液漏れ、けがの原因になります。
- 有害性、可燃性のある液体・ガス・粉塵等が充満している場所では充電、使用、保管しないでください。吸引などにより使用者ご自身の体調不良、重大な健康障害の原因になります。
- スプレー作業や農薬散布時には使用しないでください。使用者ご自身の体調不良、重大な健康障害の原因になります。
- グライNDER、溶接作業等火花が発生する作業やその現場では使用しないでください。火花の吸引込みによるやけど、発火の原因になります。
- 強い静電気が発生する場所では使用しないでください。
- 噴水、雨天時などで水がかかる時は使用しないでください。感電、短絡（ショート）発火やサビや故障の原因になります。
- 水や海水、飲み物、洗剤等の液体につけたり、かけたりしないでください。

⚠ 注意

- 乱暴に取り扱わないでください。(充電用USBケーブル、USBスイッチケーブルを強く引っ張る、USB端子やファン用プラグを無理に差し込む、モバイルバッテリーやファンに各種ケーブルをつないだままの状態でもっての持ち運び)。変形、故障の原因になります。
- 完全に取り付けが完了しないまま使用はしないでください。故障、けが、事故の原因になります。
- 外気温が0℃未満または50℃を超える環境下では使用しないでください。機能の効果が十分に得られません。モバイルバッテリーの寿命を低下させる原因になります。
- ペットなど動物に使用しないでください。事故の原因になります。
- 肌着、インナー、Tシャツ等を着用した上で使用してください。体調悪化、けがの原因になります。
- 椅子に座る時や壁により掛かる時、仰向けで横になる時はファンを圧迫するので十分注意してください。破損、けがの原因になります。
- 使用中に、髪などをファンに近づけないでください。腰部分まで伸ばされている方は巻き込まれないようご注意ください。けがの原因になります。
- 使用中に、ファンに異物(金属片や紐など)が入らないようにしてください。破損、故障の原因になります。

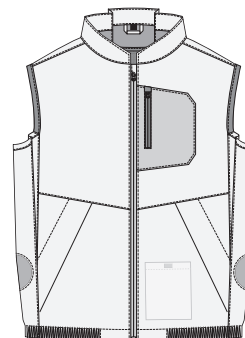
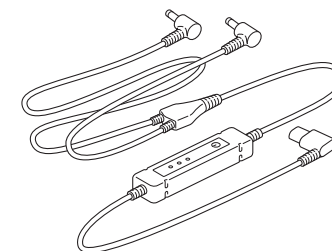
セット内容 ※全て揃っているかご確認ください。**① 専用ウェア** ×1着**② モバイルバッテリー (5000mAh)** ×1個**③ 12V ファン** ×2個**④ (Type-C)USBスイッチケーブル** ×1本**⑤ 充電用USBケーブル (USB Type-A to USB Type-C)**

×1本 (ACアダプターは別売)

**(Type-C)USBスイッチケーブルについて**

12Vファン専用のスイッチケーブルです。

PD対応のモバイルバッテリーを使用します。

5Vファン・5Vファン用スイッチケーブルとは互換性ありません。

モバイルバッテリーについて

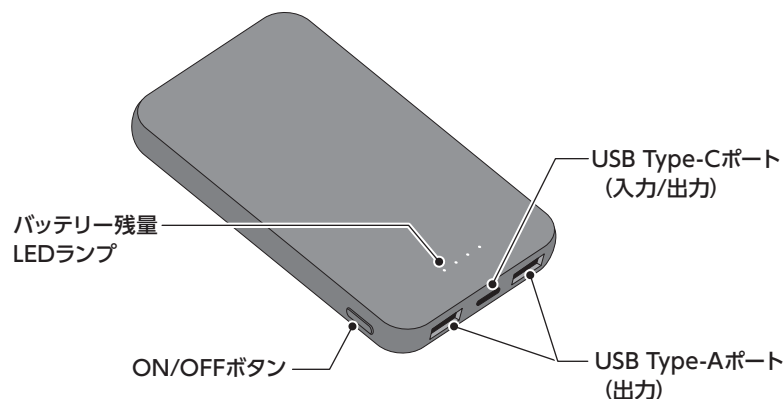

- 充電する場合は、本製品付属の充電用USBケーブルをUSB Type-Cポート (入力/出力) に接続します。

モバイルバッテリーの仕様

内蔵電池	リチウムイオンポリマー電池 3.7V 5000mAh
出力ポート	USB Type-A ×2、USB Type-C ×1
入力ポート	USB Type-C
定格出力	USB Type-C PD : DC 5V 3A / 9V 2.22A / 12V 1.67A (MAX : 20W) USB Type-A QC : DC 5V 3A / 9V 2A / 12V 1.5A (MAX : 18W) USB Type-A + USB Type-A : DC 5V 3A (Total) USB Type-C + USB Type-A : DC 5V 3A (Total) USB Type-C + USB Type-A + USB Type-A : DC 5V 3A (Total)
定格入力	USB Type-C PD : DC 5V 3A / 9V 2A / 12V 1.5A
充電時間目安※	約3時間30分
使用回数	約500回
本体サイズ	約 奥行15 × 幅67 × 高さ109 (mm)
重量	約 115g

※充電時間は5V/2Aの場合の目安です。

バッテリー残量LEDランプについて

モバイルバッテリーのON/OFFボタンを押すとバッテリー残量LEDランプが点灯し、バッテリー残量の確認が出来ます。ご使用時の目安にしてください。

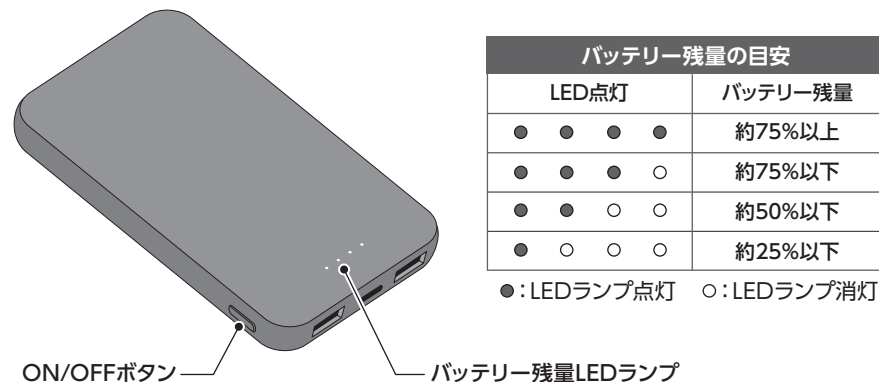

※バッテリー残量LEDランプが1つだけ点滅している場合は、バッテリー残量が少ない状態です。モバイルバッテリーを充電してください。

モバイルバッテリーの電源のON/OFFについて

電源ON

ON/OFFボタンを1回押します。
バッテリー残量LEDランプが点灯します。

電源OFF

ON/OFFボタンを2回短押しします。
バッテリー残量LEDランプが消灯します。

※ファン使用時、モバイルバッテリーのON/OFFボタンで電源をOFFにした場合、USBスイッチケーブルの (電源マーク) ボタンでの操作が行えなくなります。その場合はモバイルバッテリーのON/OFFボタンを押して、再度電源をONにしてからご使用ください。

※モバイルバッテリーの取扱説明書に記載の低電流モードでもファンは問題なく作動します。ファンの動作時間も変わりません。USB端子を外すとバッテリーの電源が落ちます。再度起動すると通常のモードに戻ります。

モバイルバッテリーの充電方法

ご購入後初めてご使用になる時は、必ず「初期充電」を行ってください。
また、ご使用前、ご使用後は必ず充電してください。

- 充電した状態で外出はしないでください。
- 充電は、なるべく製品の様子が確認できる時間と安全な場所で行ってください。

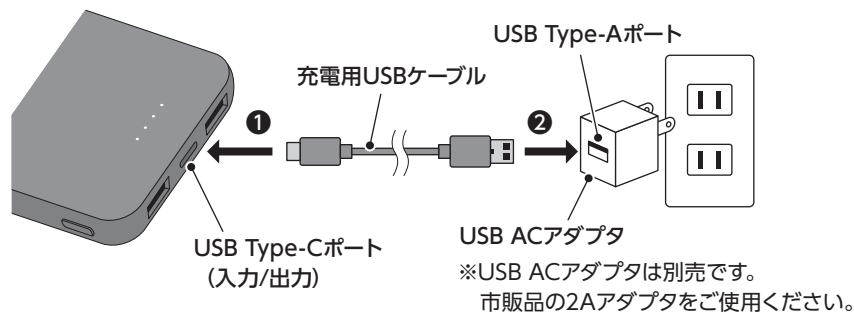

- ① 充電用USBケーブルをUSB Type-Cポート（入力/出力）に接続します。
- ② 充電用USBケーブルのもう一方をUSB ACアダプタのUSB Type-Aポートに接続し、家庭用コンセントに差し込むと充電が開始されます。
- ③ 充電中はモバイルバッテリーのバッテリー残量LEDランプが点滅します。バッテリー残量LEDランプの点滅がなくなり、LEDランプが全て点灯したら充電完了になります。
- ④ 充電が終わりましたら速やかに充電用USBケーブルを抜いてください。

※パソコンなどの機器にモバイルバッテリーを接続して充電する際は、まれに充電できない場合や、充電に時間がかかる場合があります。

保管方法

- 直射日光や高温多湿を避け、涼しく風通しの良い場所に充電した状態で保管してください。
- 3ヶ月に1回は充電してください。
- 完全放電すると、充電できなくなる場合があります。

警告

- 充電は室内のみに限ります。水がかかったり濡れるところでは行わないでください。発火、感電のおそれがあります。
- ホコリの多いところで充電しないでください。
- 充電用USBケーブルのUSB端子、およびコンセント周りのホコリ等は十分に除去してください。発火、火災の原因になります。
- 引火ガスが充満しているところでは充電を行わないでください。発火、火災の原因になります。
- 充電用USBケーブルのUSB端子やケーブルとの間に損傷・劣化があるときやコンセントの差し込みがゆるいときは使用しないでください。感電、短絡（ショート）発火、火災の原因になります。
- 暖房器具等、火気の付近で充電しないでください。引火、火災の原因になります。
- 濡れた手でUSB ACアダプタや充電用USBケーブルに触れたり、コンセントの抜き差しはしないでください。感電、短絡（ショート）の原因になります。
- 紙、布、畳、カーペット、ビニール等引火しやすいものの上に置かれたりかぶせた状態で充電しないでください。火災の原因になります。
- 充電中は着用しないでください。やけど、引火、火災の原因になります。
- ウェアに取り付けたまま、充電しないでください。
- 充電中はお子様、ペット等が近づかないように十分ご注意ください。やけど、感電、事故の原因になります。
- 充電用USBケーブルが踏まれたり、足が引っかかったりしないようにご注意ください。また、長時間充電用USBケーブルの上に重たいものをのせたり、折り束ねたり、無理な力を加えたまま充電しないでください。破裂、発火、火災の原因になります。
- 8時間を超えても充電が終了しない場合は充電を中止してください。破裂、発火、火災の原因になります。
- 充電用USBケーブルは同梱しているモバイルバッテリーの充電以外に使用しないでください。破裂、発火、火災の原因になります。
- 充電中、モバイルバッテリー、充電用USBケーブルが温くなることはありますが、素手で触れられなくなるほどの異常な発熱に気づいたら直ちに充電用USBケーブルを抜いて充電を中止してください。破裂、発火、火災の原因になります。
- 充電が終了したら充電用USBケーブルを抜いてください。破裂、発火、火災の原因になります。

ファンをウェアに取り付ける方法

1 ウェアを用意する

ウェアのファスナーを下げ、ウェアの内側が表になるように開きます。

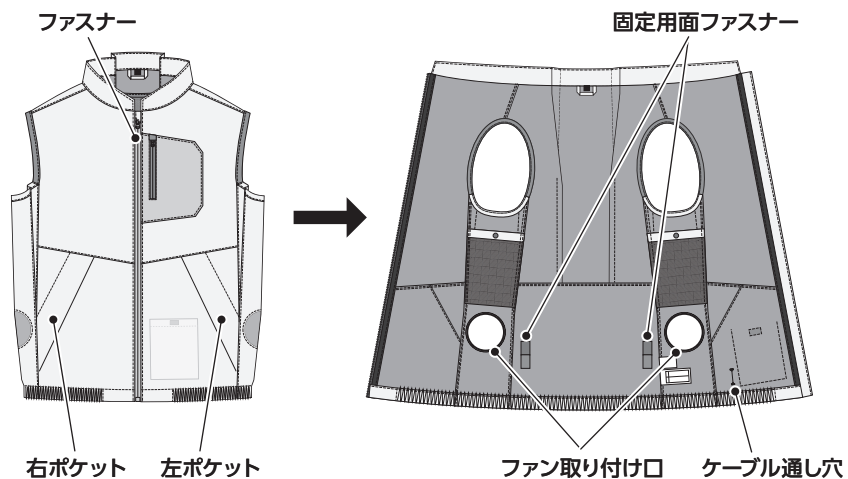

2 ファンを分離する

ファンを回し、[A] ファン部分と [B] ファンカバーに分離してください。
ファン2つとも行っておきます。

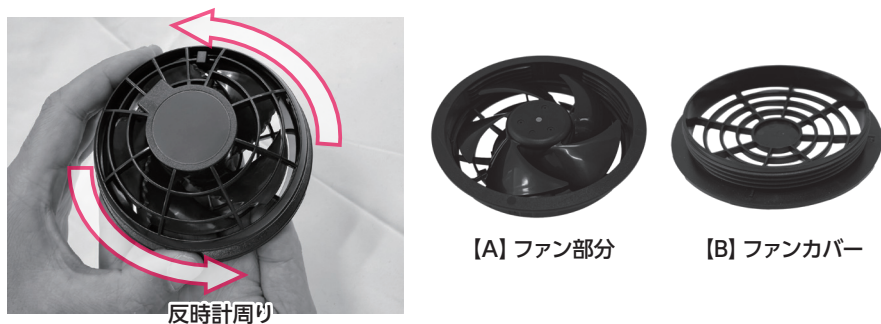

3 ウェアにファンを取り付ける

[B] ファンカバー (平らな方) をウェアの外側から内側へ取り付けます。ウェアの内側から [A] ファン部分をかぶせ、回して取り付けてください。

※必ず平行になるように取り付けてください。斜めになっていると上手く閉めることができません。

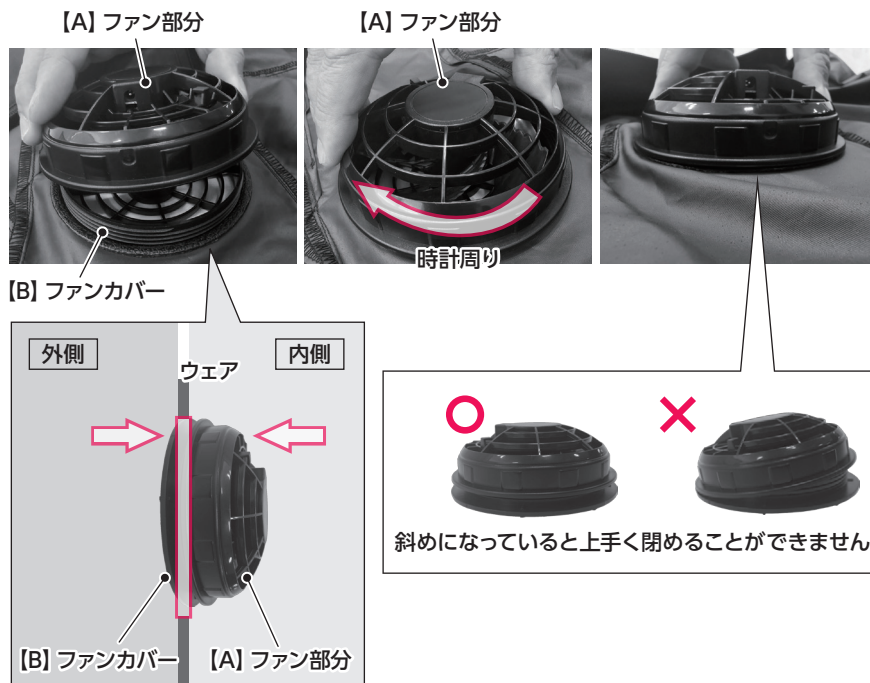

装着の際、ファン本体のプラグ挿入口が下向きになるように調整してください。

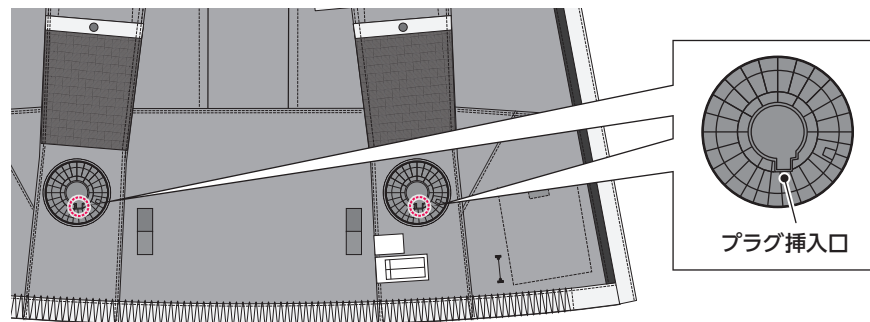

USBスイッチケーブルの接続方法

1 USBスイッチケーブルをファンに接続する

USBスイッチケーブルのファン用プラグをファン本体のプラグ挿入口に差し込みます。ケーブルの長い方を向かって左側のファン、短い方を向かって右側のファンと接続します。

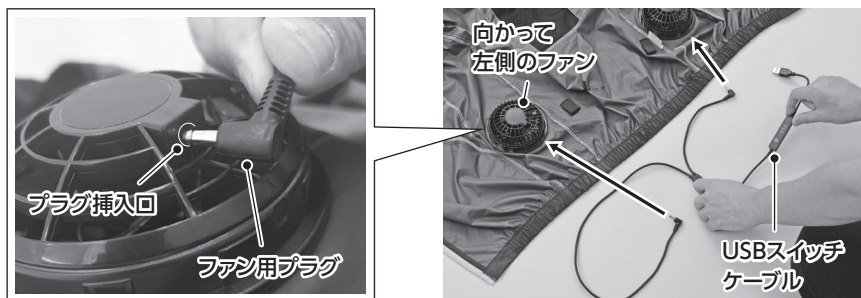

※画像は開発中のものです。

2 USBスイッチケーブルを爪ガードに固定する

ファン用プラグを奥まで差し込み、爪ガードにUSBスイッチケーブルが収まるように90度回します。その後爪ガードにケーブルをひっかけてしっかりと固定します。

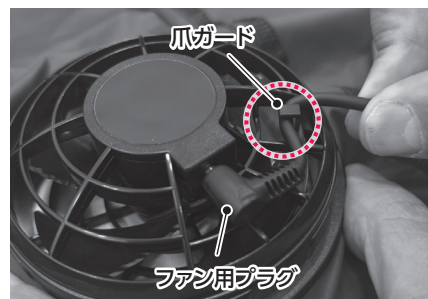

USBスイッチケーブルの収納について

向かって左側のファンに接続したUSBスイッチケーブルは邪魔にならないようにウェア内側の固定用面ファスナーを使って固定します。

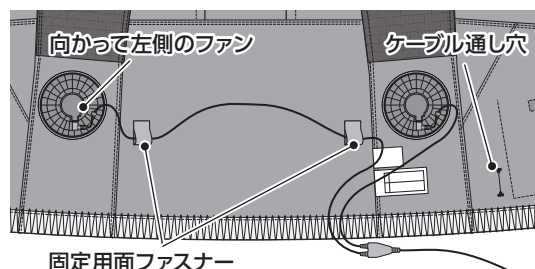

3 USBスイッチケーブルをケーブル通し穴に差し込む

USBスイッチケーブルのUSB端子をウェア内側のケーブル通し穴に差し込み、左ポケットからUSBスイッチケーブルを取り出します。



※画像は開発中のものです。

4 USBスイッチケーブルをモバイルバッテリーに接続する

USBスイッチケーブルのUSB端子をモバイルバッテリーのUSB Type-Cポート (入力/出力) に差し込みます。

●(Type-C)USBスイッチケーブルについて
12Vファン専用のスイッチケーブルです。
PD対応のモバイルバッテリーを使用します。
5Vファン・5Vファン用スイッチケーブルとは互換性ありません。

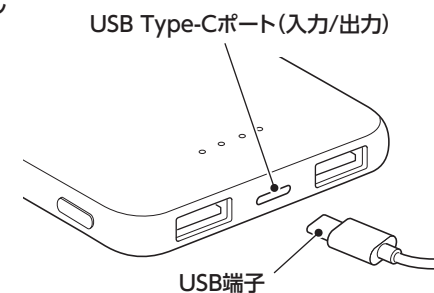

5 モバイルバッテリーをバッテリー用ポケットに収納する

USBスイッチケーブルを接続したモバイルバッテリーをバッテリー用ポケットに収納します。

●バッテリー用ポケットは左ポケットの内側にあります。

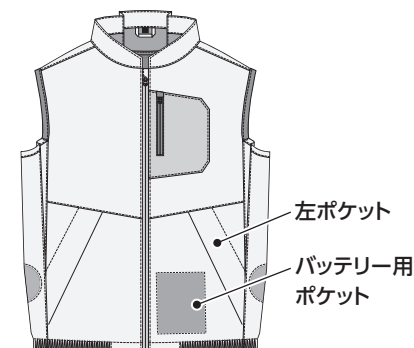

ファンの操作方法

1 ファンを回す

モバイルバッテリーを接続してから、USBスイッチケーブルについている操作パネルの  (電源マーク) ボタンを押すと、ファンが回ります。

2 風量の調節

USBスイッチケーブルについている操作パネルの  (電源マーク) ボタンを押して、風量を調節します。強→中→弱→停止の順番で調節できます。

バッテリー使用可能時間の目安※	
風量	使用可能時間の目安
弱	約 3時間 40分
中	約 2時間 20分
強	約 1時間 45分

※着用条件など諸条件により、稼動時間が異なる場合がございます。

※付属の12Vファンとモバイルバッテリー(5000mAh)使用時。

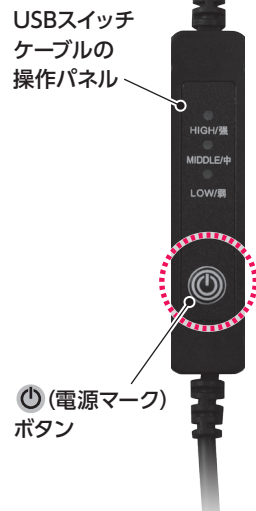

3 ファンを止める

ファンが停止するまで、USBスイッチケーブルについている操作パネルの  (電源マーク) ボタンを押します。

モバイルバッテリーのON/OFFボタンを2回短押ししてもファンを停止することができます。

※モバイルバッテリーのON/OFFボタンで電源をOFFにした場合、USBスイッチケーブルの  (電源マーク) ボタンでの操作が行えない場合があります。その場合はモバイルバッテリーのON/OFFボタンを押して、再度電源をONにしてからご使用ください。

ファンの停止時は一定の時間が経つと、モバイルバッテリーの自動OFF機能により、自動で電源がOFFになります。その場合、USBスイッチケーブルの  (電源マーク) ボタンでの操作が行えなくなりますが故障ではありません。モバイルバッテリーのON/OFFボタンを押して、再度電源をONにしてからご使用ください。

お手入れに関して

ウェアのお手入れ

手洗いによる洗濯が可能です。
ウェアに付いている洗濯注意タグの内容に従ってください。

必ずモバイルバッテリー、ファン、USBスイッチケーブルなどを外して、ウェアのみを洗ってください。

- 他の衣料品と一緒に洗濯しないでください。色移りの恐れがあります。
- 液温は40℃を制限とし、弱い手洗いで洗ってください。
- 長時間水に漬けることは避けください。また塩素系および酸素系漂白剤の使用はしないでください。
- 洗濯後は速やかに形を整えて日陰で濡れつり干ししてください。
- タンブル乾燥、アイロンのご使用およびドライクリーニングはしないでください。
- 洗濯の際はファスナーを閉じてから洗濯してください。
- ストーブなど火気のそばに近づけないでください。

ファンのお手入れ

清潔な布やエアードスターなどを使用して、ほこりやゴミなどを取り除いてください。汚れが気になる方は市販のフィルターをご利用ください。

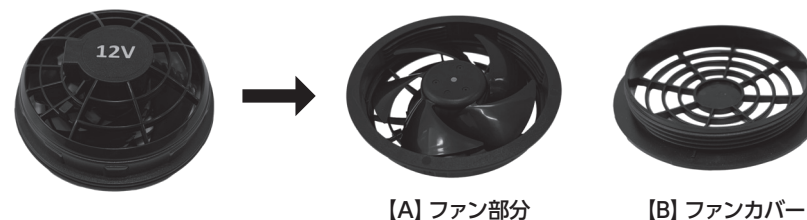

- ※ファンのお手入れができる構造になっています。
- ※必ずプラグを抜いた状態で開閉をおこなってください。
- ※水分がモーター部に入ると故障の原因になります。
- ※プロペラ部は外せません。

故障かなと思ったら

修理を依頼される前に、下記の簡易点検や症状ごとの内容をご確認ください。
それでも改善されない場合はファン、モバイルバッテリー、各種ケーブルに故障または劣化、寿命の疑いがございますので、製品お問い合わせ先にご連絡ください。

ファンが動かない時の簡易点検

ファンが停止する。または始動しない場合は下記の原因が考えられます。解消方法に沿ってモバイルバッテリーやUSBスイッチケーブルの動作点検を行ってください。

原因

- モバイルバッテリーの充電が無くなっている。
- モバイルバッテリーの自動OFF機能により、電源が落ちている。
- モバイルバッテリーのON/OFFボタンを使って電源をOFFにした。

解消方法

USBスイッチケーブルとファンがきちんと接続されているか確認し、USBスイッチケーブルの  (電源マーク) ボタンを押してください。

 (電源マーク)
ボタン



↓ 解消しない

モバイルバッテリーからUSBスイッチケーブルを抜いて再度接続する。

↓ 解消しない

モバイルバッテリーを充電してから、再度簡易点検を行う。

↓ 解消しない

お買い上げの販売店、または製品お問い合わせ先までご連絡ください。

使用中電源がOFFになる

- モバイルバッテリーの自動OFF機能により、一定時間経過すると安全のため自動で電源がOFFになります。モバイルバッテリーの電源をONにしてから再度使用してください。
- USBスイッチケーブルのUSB端子やファン用プラグがしっかり接続されているか確認してください。
- USBスイッチケーブルのUSB端子やファン用プラグ（接続の凸側）や、ファン側のジャック（接続の凹側）に傷、汚れが付いて無いか確認してください。汚れがある場合は乾いた布等で拭いてください。ジャック側はティッシュペーパー等をこより状にして差し込み、回し拭きしてください。

電源がOFFにならない

- 手順通りOFFの操作をしてください。それでもOFFにならない場合は、モバイルバッテリーからUSBスイッチケーブルを抜いてください。

1個または2個ともファンが回らない、または不規則な動きをする

- 電源がONになっているか確認してください。
- 手順通りに取り付けられているか確認してください。
- USBスイッチケーブルのUSB端子やファン用プラグがしっかり差し込まれているか確認してください。
- 製品に同梱されている、ファン・USBスイッチケーブル・モバイルバッテリーで取り付けられているか確認してください。
- USBスイッチケーブルのUSB端子やファン用プラグ（接続の凸側）や、ファン側のジャック（接続の凹側）に傷、汚れが付いて無いか確認してください。汚れがある場合は乾いた布等で拭いてください。ジャック側はティッシュペーパー等をこより状にして差し込み、回し拭きしてください。
- USBスイッチケーブルの断線、劣化、破損がないか確認してください。
- ファンのカバー、羽根が歪んだり破損していないか、引っかかっているか確認してください。
- 片方だけでもファンが回るのであれば、回らないファンを回るファンのケーブルに付け替えて確認してください。回ればケーブル側、回らなければファン側に原因があります。

ファンに電力が供給されない

- USBスイッチケーブルのUSB端子やファン用プラグがしっかり差し込まれているか確認してください。
- モバイルバッテリーのバッテリー残量を確認してください。モバイルバッテリーのON/OFFボタンを押してバッテリー残量を確認し、残量がない場合にはバッテリーを充電してからご使用ください。

